

# Push-In Plus端子台插座

## PYF-□□-PU/P2RF-□□-PU

为MY继电器、G2R-S继电器用插座  
节省工时的Push-InPlus端子台型加入产品系列

- 采用Push-In Plus端子台，与以往的螺钉端子相比，更节省配线工时（与以往的螺丝端子相比，可缩短配线工时约60%\*）。
- 螺钉不会松动，实现免维护。
- 插入力小，拉拔强度大，节省配线工时的同时兼顾高可靠性。
- 连接多股线时，利用“免持”机构，插入一字螺丝刀即可保持住，作业方便。
- 各端子中可分别插入2根电线。
- DIN导轨安装、螺钉安装共用。

\* 截至2015年11月本公司实测数据

 请参见第7页的“注意事项”。

### 特点

- 配置端子时，线圈侧和接点侧应完全分离，并对配线布局进行整理。
- 分离杆为标配。
- 标记有DIN标准的端子No.。
- DIN挂钩操作部可通过上下安装的双夹具轨道安装到上下任意位置。
- 短接棒为前面插入，配线作业时不妨碍管道，可便捷安装。
- 有关短接棒详情，请确认第5页的短接棒适用表。
- PYF-□□-PU/P2RF-□□-PU的DIN挂钩操作部有螺钉安装孔，拉出DIN挂钩操作部，可以安装螺钉。

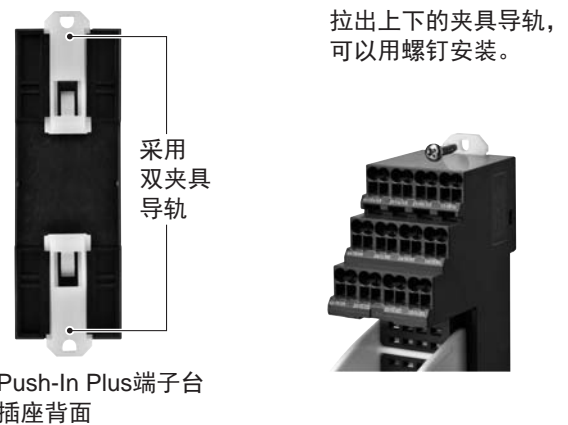
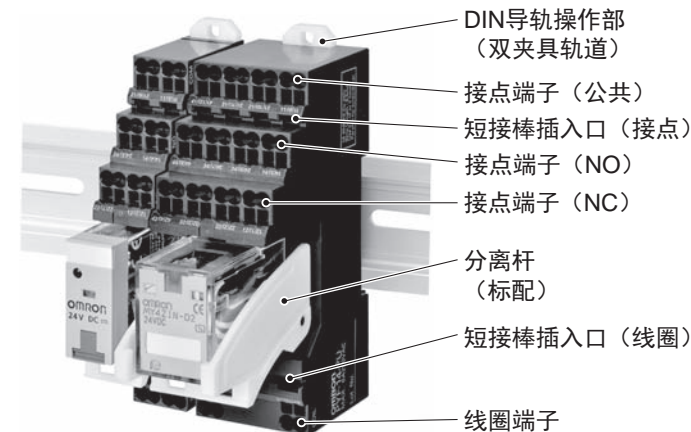

有关标准认证机型的最新信息，请参见本公司网站  
([www.fa.omron.com.cn](http://www.fa.omron.com.cn))的“标准认证/适用”。

# PYF-□□-PU/P2RF-□□-PU

## 种类

### 插座本体

#### PYF系列

适用机型			插座	
			极数	型号*
普通继电器	MY系列	MY2	2	PYF-08-PU
		MY4	4	PYF-14-PU
SSR	G3FM系列	G3FM	1	PYF-08-PU
	G3F/G3FD系列	G3F		
		G3FD		
定时器	H3Y系列 H3YN系列	H3Y(N)-2-B	2	PYF-08-PU-L
		H3Y(N)-4-B	4	PYF-14-PU-L

\* PYF-□□-PU-L中未配备分离杆。

#### P2RF系列

适用机型			插座	
			极数	型号
普通继电器	G2R-□-S系列	G2R-1-S	1	P2RF-05-PU
SSR	G3R-I/O系列	G3R		
	G3RZ系列	G3RZ		
定时器	H3RN系列	H3RN-1-B	2	P2RF-08-PU
普通继电器	G2R-□-S系列	G2R-2-S		
定时器	H3RN系列	H3RN-2-B		
漏液检测器	K7L系列	K7L-□B		

### 附件（另售）

#### 短接棒

间距	适用机型	极数	颜色	型号*	最低订货数量
7.75mm	PYF-□□-PU/ P2RF-□□-PU共用	2	红色 (R) 蓝色 (S) 黄色 (Y)	PYDN-7.75-020□	10
		3		PYDN-7.75-030□	10
		4		PYDN-7.75-040□	10
		20		PYDN-7.75-200□	10
31.0mm	PYF-□□-PU	8		PYDN-31.0-080□	10
15.5mm	P2RF-□□-PU	8		PYDN-15.5-080□	10

注：请用于统一插座或相邻插座的交叉配线。

\* 型号的□内为覆膜颜色的符号。□选择选择：R=红色、S=蓝色、Y=黄色

#### 标签

适用机型	型号	最低订货数量 (每板的数量)
PYF-□□-PU/ P2RF-□□-PU共用	XW5Z-P4.0LB1	5 (1板/60个)

#### 导轨安装用品

种类	型号	最低订货 单位 (个)
支承导轨	1m	PFP-100N
	0.5m	PFP-50N
端板*	PFP-M	10
间隔	PFP-S	

PFP-□的详情请参见本公司网站

([www.fa.omron.com.cn](http://www.fa.omron.com.cn))。

\* DIN导轨安装时，请使用端板（PFP-M）。

额定值/性能

性能

插座本体

● PYF-□□-PU (-L)

项目	型号	PYF-08-PU (-L)	PYF-14-PU (-L)
使用环境温度		-40~+70℃	
使用环境湿度		5~85%RH	
连续通电电流*		10A	6A
耐电压	同极接点端子间	AC2,000V 1min	AC2,000V 1min
	异极接点端子间	AC2,000V 1min	AC2,000V 1min
	线圈接点端子间	AC2,000V 1min	AC2,000V 1min
绝缘电阻		1,000MΩ以上 (DC500V)	
重量(约)		约80g	约87g

\* PYF-08-PU (-L)的连续通电电流10A为在55℃以内的环境温度下的数值。70℃的环境温度下为7A。

● P2RF-□□-PU

项目	型号	P2RF-05-PU	P2RF-08-PU
使用环境温度		-40~+70℃	
使用环境湿度		5~85%RH	
连续通电电流*		10A	6A
耐电压	同极接点端子间	AC1,000V 1min	AC1,000V 1min
	异极接点端子间	—	AC3,000V 1min
	线圈接点端子间	AC4,000V 1min	AC4,000V 1min
绝缘电阻		1,000MΩ以上 (DC500V)	
重量(约)		约40g	约45g

\* P2RF-05-PU的连续通电电流10A为在55℃以内的环境温度下的数值。70℃的环境温度下为7A。  
P2RF-08-PU的连续通电电流6A为在55℃以内的环境温度下的数值。70℃的环境温度下为5A。

附件(另售)

● 短接棒

用途	适用插座型号	型号	最大通电电流	使用环境温度	使用环境湿度
接点端子(公共)的交叉	PYF-08-PU(-L) PYF-14PU(-L) P2RF-05-PU P2RF-08-PU	PYDN-7.75-020□	20A	-40~+70℃	5~85%RH
		PYDN-7.75-030□			
		PYDN-7.75-040□			
		PYDN-7.75-200□			
线圈端子的交叉	PYF-08-PU(-L) PYF-14PU(-L)	PYDN-31.0-080□	20A	-40~+70℃	5~85%RH
		P2RF-05-PU P2RF-08-PU	PYDN-15.5-080□	20A	-40~+70℃

国际标准认证

● CSA认证(文件号No.LR031928)

型号	额定值	等级号	标准号
PYF-08-PU	10A 250V	3211 07	CSA C22.2 No14
PYF-14-PU	6A 250V		

● UL标准认证(文件号No.E87929)

型号	额定值	标准号	类别	Listed/Recognized
PYF-08-PU	10A 250V	UL508	SWIV2	Recognized
PYF-14-PU	6A 250V			

● TÜV德国莱茵认证

型号	额定值	标准号	认证号
PYF-08-PU	10A 250V*	EN 61984	R50327595
PYF-14-PU	6A 250V		

\* 55℃以内的环境温度下的数值。70℃的环境温度下,为7A。

# PYF-□□-PU/P2RF-□□-PU

## 外形尺寸

**CAD数据** 带标记的产品有2维CAD图纸、3维CAD模型的数据。  
CAD数据可从网站 [www.fa.omron.com.cn](http://www.fa.omron.com.cn) 下载。

(单位: mm)

### 插座

#### PYF-08-PU(-L)

**CAD数据**

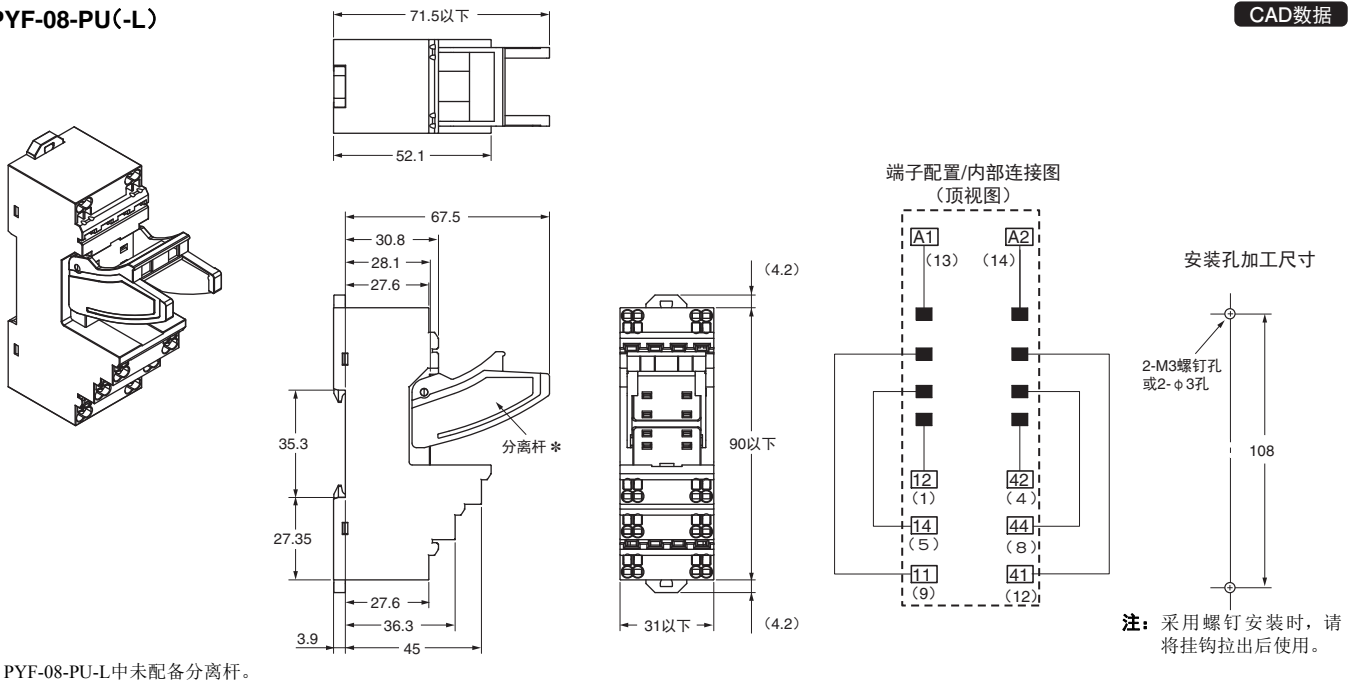

\* PYF-08-PU-L中未配备分离杆。

#### PYF-14-PU(-L)

**CAD数据**

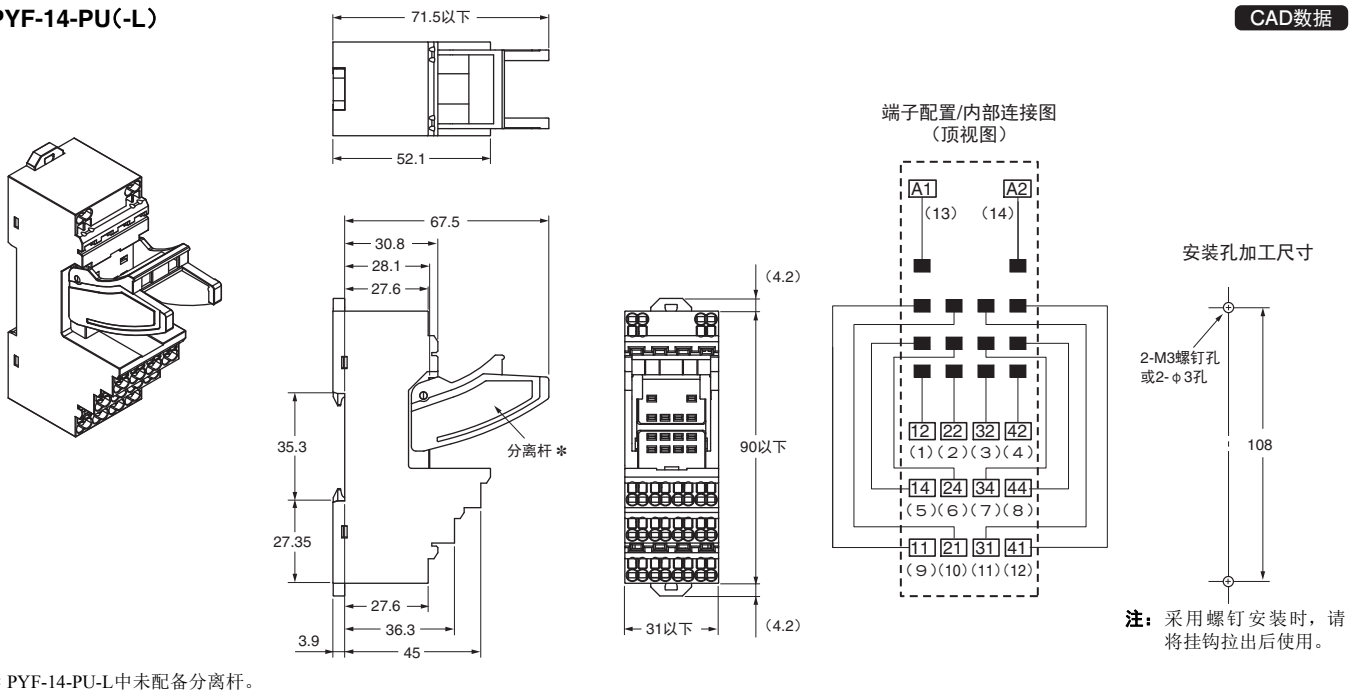

\* PYF-14-PU-L中未配备分离杆。

### ●安装高度

#### PYF-08-PU

#### PYF-14-PU

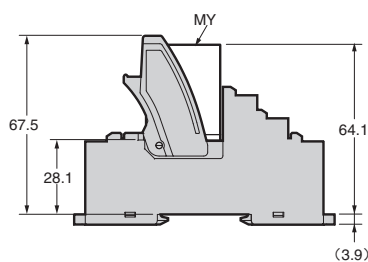
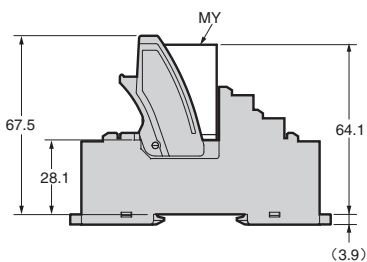

CAD数据

P2RF-05-PU

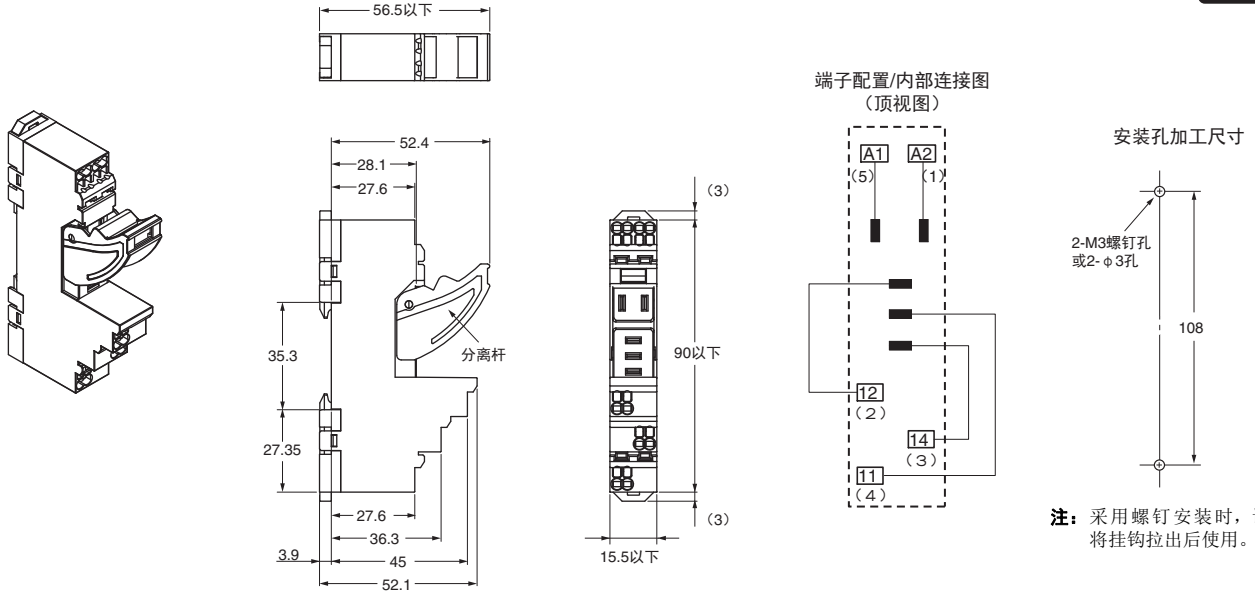

P2RF-08-PU

CAD数据

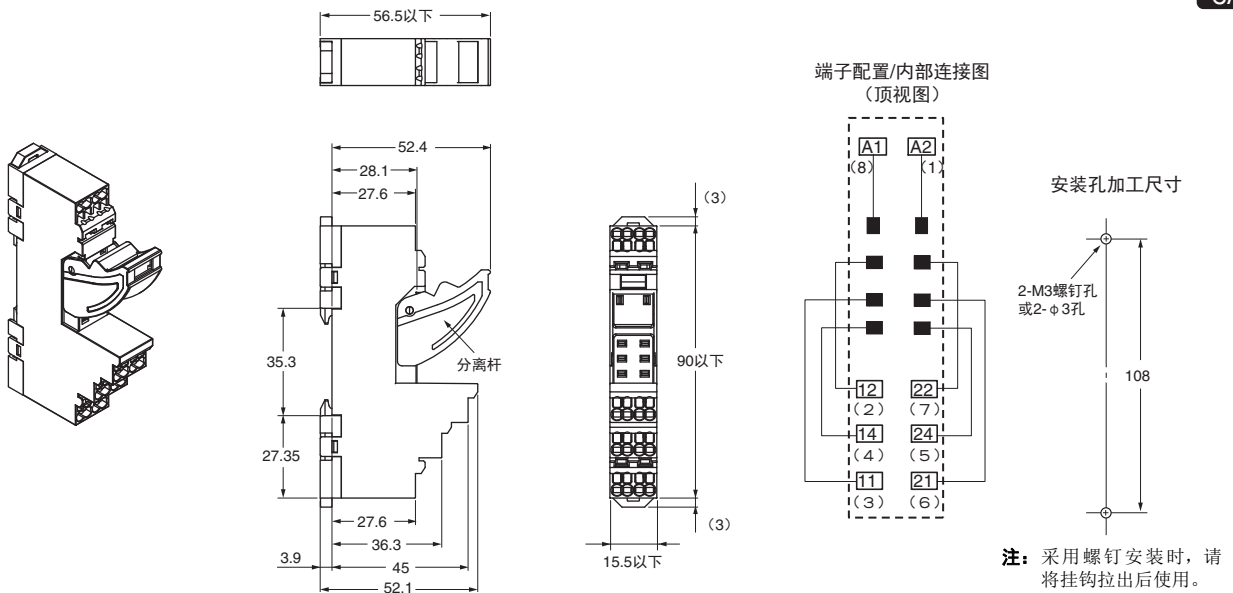

● 安装高度

P2RF-05-PU

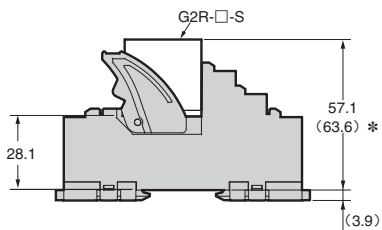

( ) 内的数值为使用带闭锁摆杆G2R-□-S时的高度。

P2RF-08-PU

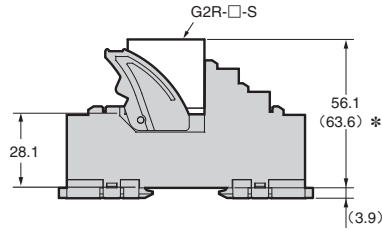

# PYF-□□-PU/P2RF-□□-PU

附件（另售）

## ●短接棒

### PYDN-7.75-□□ (7.75mm)

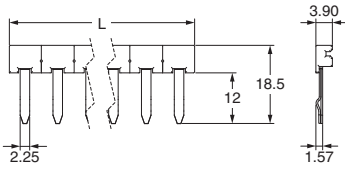

### PYDN-31.0-080□ (31mm)

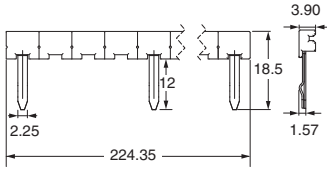

### PYDN-15.5-080□ (15.5mm)

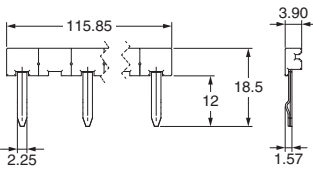

用途	间距	适用插座型号	极数	尺寸(L)	颜色	型号*
接点端子 (公共) 的交叉	7.75mm	PYF-□□-PU/ P2RF-□□-PU共用	2	15.1	红色 (R) 蓝色 (S) 黄色 (Y)	PYDN-7.75-020□
			3	22.85		PYDN-7.75-030□
			4	30.6		PYDN-7.75-040□
			20	154.6		PYDN-7.75-200□
线圈端子的 交叉	31mm	PYF-□□-PU	8	224.35		PYDN-31.0-080□
	15.5mm	P2RF-□□-PU	8	115.85		PYDN-15.5-080□

\* 型号的□内为覆膜颜色的符号。□颜色选择：R=红色、S=蓝色、Y=黄色

注1：请用于统一插座或相邻插座的交叉配线。

注2：向PYF-□□-PU(-L)的线圈端子插入短接棒时，请务必使用PYDN-31.0-080□ (31mm)。

向P2RF-□□-PU的线圈端子插入短接棒时，不可使用A2端子。

需A2端子侧交叉时，因使用A2端子，也可交叉配线。

### 短接棒适用表

适用插座型号	接点端子 (公共)	线圈端子	
		A1	A2
PYF-□□-PU	○	○	○
P2RF-□□-PU	○	○	—

## ●导轨安装用产品

PFP-□的详细信息，请参见本公司网站  
(www.fa.omron.com.cn)。

## 注意事项

●关于“共通注意事项”，请参见[www.fa.omron.com.cn](http://www.fa.omron.com.cn)。

### 警告标识的含义

 <b>警告</b>	●警告等级 操作不当时可能导致操作人员轻度、中度受伤，严重时可能致重伤或死亡。此外还有可能引发重大财产损失。
<b>安全注意事项</b>	表示为了安全使用，应该实施或避免的行为。
<b>使用注意事项</b>	表示为了防止产品出现动作不良、误动作或严重影响其性能、功能，应该实施或避免的行为。

### 图号的含义

	●小心触电 在特定的条件下，可能发生触电的注意事项。
---	-------------------------------



配线、维护检查作业时，请确认插座不带电。否则可能导致触电。



## 安全注意事项

### ●关于运输

- 请勿使用掉落到地板或地面的产品。掉落的产品其性能可能会下降。
- 运输、设置产品时，请勿使其掉落，或者施加异常振动和冲击。否则，会导致产品特性劣化、误动作及故障。
- 请勿在产品未包装的状态下运输。否则会导致破损或故障。

### ●关于使用/保管环境

- 在下列状态下使用和保管时，可能会导致故障、误动作及特性劣化，请注意避免。
  - 在环境温度超过-40~+70℃范围的场所保管
  - 相对湿度超过5~85%RH范围的场所
  - 高温、高湿场所
  - 温度变化剧烈，易凝露的场所
  - 含有硅气和硫化气体（SO<sub>2</sub>、H<sub>2</sub>S）等有机气体的环境中，靠近硅含有物会导致接触不稳定或接触不良，请勿在环境中使用或存储。
- 请勿在有紫外线的场所（日光直射的场所等）使用。否则可能导致打印颜色偏淡、生锈、腐蚀或树脂老化。
- 开始配线前，请确认插座已牢固安装到导轨上。如果插座不稳定，可能会掉落，导致作业者受伤。
- 请将一字螺丝刀插到底。如果未正确插入一字螺丝刀，将无法正确连接电线。
- 如果一字螺丝刀前端有润滑剂等油脂附着，螺丝刀可能会掉落，导致作业者受伤。
- 用电线和短接棒进行交叉配线时，请充分确认没有无插入。误插入时会导致短接、误动作、故障。

### ●关于Push-In Plus端子台

- 释放孔不可配线。
- 在一字螺丝刀插入释放孔的状态下，请勿使一字螺丝刀倾斜或扭曲。否则可能会损坏端子台。
- 将一字螺丝刀插入释放孔时，请倾斜插入。如果笔直插入，可能会损坏端子台。
- 注意插入在释放孔中的一字螺丝刀不可掉落。
- 请勿强行弯曲或拉拽电线。否则可能导致断线。
- 请勿在一个端子（插入）孔中插入多条电线。
- 为防止接线材料冒烟、起火，请在确认电源额定值后，使用下表中的线材。

推荐电线	覆膜剥离量 (棒状端子未使用时)
0.5~1.5mm <sup>2</sup> /AWG20~16	8mm

### ●关于废弃

- 废弃产品时，请勿投入火中。

## 使用注意事项

- 在下列状态下运输时，可能会导致故障、误动作及特性劣化，请注意避免。
  - 高温、高湿状态
  - 温度变化剧烈，易凝露的状态
- 在下列状态下使用和保管时，可能会导致故障、误动作及特性劣化，请注意避免。
  - 本体直接承受振动或冲击的场所
  - 在可能接触到溶剂或碱剂的地方，请勿使用插座。
  - 如果误将短路棒插入Plus-In端子台的端子（插入）孔时，有可能无法拔出短路棒。如果强行从本体上拆下（插座等），可能造成短路棒损坏。

### ●关于Push-In Plus端子台

#### 1. 连接到Push-In Plus端子台端子台各部分的名称

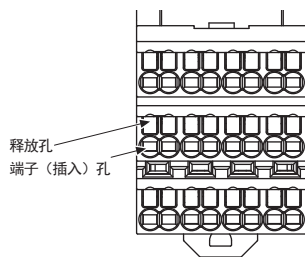

带压接棒状端子（以下称棒状端子）的电线、单芯线的连接方法  
连接端子台时，请将电线插到底，直至单芯线或棒状端子的前端碰到端子台。

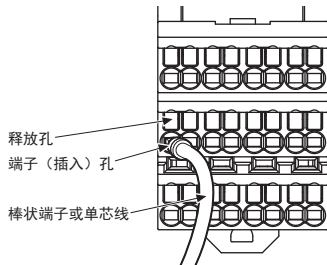

- 因单芯线较细而连接困难时，与连接多股线一样，请使用一字螺丝刀。

#### 多股线的连接方法

连接到端子台时，请按以下步骤操作。

- 斜着将一字螺丝刀插入释放孔中。  
最佳插入角度 $10^{\circ}\sim 15^{\circ}$ 。正确插入一字螺丝刀后，能感觉到释放孔中弹簧的反弹。
- 在一字螺丝刀插入释放孔的状态下，插入电线，直至电线的前端碰到端子台。
- 将一字螺丝刀从释放孔中拔出。

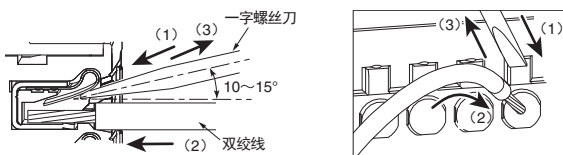

#### 连接确认

- 插入后，请轻轻拉拽，确认电线不会松脱（固定在端子台）。
- 使用导体长度10mm的棒状端子，插入到端子台后，可能能看见主体部的一部分，但满足产品的绝缘距离。

#### 2. 从Push-In Plus端子台上拆卸

从端子台上拆卸电线时，请按以下步骤操作。

多股线/单芯线/棒状端子的拆卸方法相同。

- 斜着将一字螺丝刀插入释放孔中。
- 在一字螺丝刀插入释放孔的状态下，从端子（插入）孔中拔出电线。
- 将一字螺丝刀从释放孔中拔出。

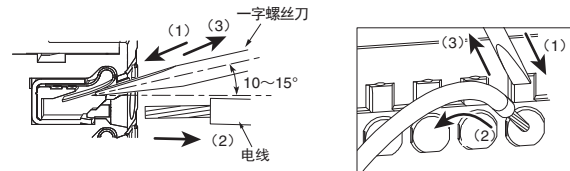

#### 3. 推荐棒状端子和工具

##### 推荐棒状端子

适用电线 (mm <sup>2</sup> )	(AWG)	棒状 导体 长度 (mm)	剥線長度 (mm) (使用棒型 端子時)	推荐棒状端子		
				PHOENIX CONTACT	Weidmuller	Wago
0.25	24	8	10	AI0,25-8	H0.25/12	216-301
		10	12	AI0,25-10	---	---
0.34	22	8	10	AI0,34-8	H0.34/12	216-302
		10	12	AI0,34-10	---	---
0.5	20	8	10	AI0,5-8	H0.5/14	216-201
		10	12	AI0,5-10	H0.5/16	216-241
0.75	18	8	10	AI0,75-8	H0.75/14	216-202
		10	12	AI0,75-10	H0.75/16	216-242
1/1.25	18/17	8	10	AI1-8	H1.0/14	216-203
		10	12	AI1-10	H1.0/16	216-243
1.25/1.5	17/16	10	10	AI1,5-10	H1.5/16	216-244
推荐压接工具				CRIMPFOX6 CRIMPFOX6T-F CRIMPFOX10S	PZ6 roto	Variocrimp4

注1：请确认电线覆膜外径小于推荐棒状端子的绝缘套管内径。

注2：请确认棒状端子的加工尺寸满足以下形状。

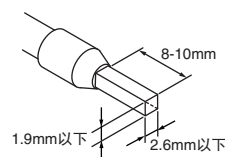

注3：AWG24~AWG22/0.25mm<sup>2</sup>~0.34mm<sup>2</sup>电线未取得UL标准认证。

注4：适用电线（AWG17~AWG16/1.25mm<sup>2</sup>~1.5mm<sup>2</sup>）用棒状端子请不要插入到相邻端子（插入）孔。



### 推荐一字螺丝刀

连接和拆卸电线时，需要一字螺丝刀。

请使用下表所示的一字螺丝刀。

下表为截至2015年12月的制造商和型号。

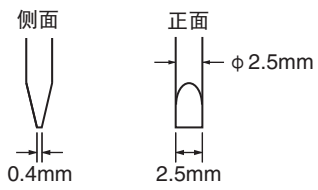

型号	制造商
ESD 0,40×2,5	WELLA
SZS 0,4×2,5 SZF 0-0,4×2,5 *	PHOENIX CONTACT
0.4×2.5×75 302	WIHA
AEF 2,5×75	Facom
210-719	Wago
SDI 0.4×2.5×75	Weidmuller

\* SZF 0-0,4×2,5 (PHOENIX CONTACT制造) 可从欧姆龙专用购买型号 (XW4Z-00B) 购买。

## 承诺事项

承蒙对欧姆龙株式会社(以下简称“本公司”)产品的一贯厚爱和支持,藉此机会再次深表谢意。

如果未特别约定,无论贵司从何处购买的产品,都将适用本承诺事项中记载的事项。

请在充分了解这些注意事项基础上订购。

### 1. 定义

本承诺事项中的术语定义如下。

- (1) “本公司产品”:是指“本公司”的FA系统机器、通用控制器、传感器、电子/结构部件。
- (2) “产品目录等”:是指与“本公司产品”有关的欧姆龙综合产品目录、FA系统设备综合产品目录、安全组件综合产品目录、电子/机构部件综合产品目录以及其他产品目录、规格书、使用说明书、操作指南等,包括以电子数据方式提供的资料。
- (3) “使用条件等”:是指在“产品目录等”资料中记载的“本公司产品”的使用条件、额定值、性能、运行环境、操作使用方法、使用时的注意事项、禁止事项以及其他事项。
- (4) “客户用途”:是指客户使用“本公司产品”的方法,包括将“本公司产品”组装或运用到客户生产的部件、电子电路板、机器、设备或系统等产品中。
- (5) “适用性等”:是指在“客户用途”中“本公司产品”的(a)适用性、(b)动作、(c)不侵害第三方知识产权、(d)法规法令的遵守以及(e)满足各种规格标准。

### 2. 关于记载事项的注意事项

对“产品目录等”中的记载内容,请理解如下要点。

- (1) 额定值及性能值是在单项试验中分别在各条件下获得的值,并不构成对各额定值及性能值的综合条件下获得值的承诺。
- (2) 提供的参考数据仅作为参考,并非可在该范围内一直正常运行的保证。
- (3) 应用示例仅作参考,不构成对“适用性等”的保证。
- (4) 如果因技术改进等原因,“本公司”可能会停止“本公司产品”的生产或变更“本公司产品”的规格。

### 3. 使用时的注意事项

选用及使用本公司产品时请理解如下要点。

- (1) 除了额定值、性能指标外,使用时还必须遵守“使用条件等”。
- (2) 客户应事先确认“适用性等”,进而再判断是否选用“本公司产品”。“本公司”对“适用性等”不做任何保证。
- (3) 对于“本公司产品”在客户的整个系统中的设计用途,客户应负责事先确认是否已进行了适当配电、安装等事项。
- (4) 使用“本公司产品”时,客户必须采取如下措施:(i)相对额定值及性能指标,必须在留有余量的前提下使用“本公司产品”,并采用冗余设计等安全设计(ii)所采用的安全设计必须确保即使“本公司产品”发生故障时也可将“客户用途”中的危险降到最小程度、(iii)构建随时提示使用者危险的完整安全体系、(iv)针对“本公司产品”及“客户用途”定期实施各项维护保养。
- (5) “本公司产品”是作为应用于一般工业产品的通用产品而设计生产的。如果客户将“本公司产品”用于以下所列用途,则本公司对产品不作任何保证。但“本公司”已表明可用于特殊用途,或已与客户有特殊约定时,另行处理。
  - (a) 必须具备很高安全性的用途(例:核能控制设备、燃烧设备、航空/宇宙设备、铁路设备、升降设备、娱乐设备、医疗设备、安全装置、其他可能危及生命及人身安全的用途)
  - (b) 必须具备很高可靠性的用途(例:燃气、自来水、电力等供应系统、24小时连续运行系统、结算系统、以及其他处理权利、财产的用途等)
  - (c) 具有苛刻条件或严酷环境的用途(例:安装在室外的设备、会受到化学污染的设备、会受到电磁波影响的设备、会受到振动或冲击的设备等)
  - (d) “产品目录等”资料中未记载的条件或环境下的用途
- (6) 除了不适用于上述3.(5)(a)至(d)中记载的用途外,“本产品目录等资料中记载的产品”也不适用于汽车(含二轮车,下同)。请勿配置到汽车上使用。关于汽车配置用产品,请咨询本公司销售人员。

### 4. 保修条件

“本公司产品”的保修条件如下。

- (1) 保修期限 自购买之日起1年。(但是,“产品目录等”资料中有明确说明时除外。)
- (2) 保修内容 对于发生故障的“本公司产品”,由“本公司”判断并可选择以下其中之一方式进行保修。
  - (a) 在本公司的维修保养服务点对发生故障的“本公司产品”进行免费修理(但是对于电子、结构部件不提供维修服务。)
  - (b) 对发生故障的“本公司产品”免费提供同等数量的替代品
- (3) 当故障因以下任何一种情形引起时,不属于保修的范围。
  - (a) 将“本公司产品”用于原本设计用途以外的用途
  - (b) 超过“使用条件等”范围的使用
  - (c) 违反本注意事项“3.使用时的注意事项”的使用
  - (d) 非因“本公司”进行的改装、修理导致故障时
  - (e) 非因“本公司”出品的软件导致故障时
  - (f) “本公司”生产时的科学、技术水平无法预见的原因
  - (g) 除上述情形外的其它原因,如“本公司”或“本公司产品”以外的原因(包括天灾等不可抗力)

### 5. 责任限制

本承诺事项中记载的保修是关于“本公司产品”的全部保证。对于因“本公司产品”而发生的其他损害,“本公司”及“本公司产品”的经销商不负任何责任。

### 6. 出口管理

客户若将“本公司产品”或技术资料出口或向境外提供时,请遵守中国及各国关于安全保障进出口管理方面的法律、法规。否则,“本公司”有权不予提供“本公司产品”或技术资料。

201603

注:规格如有变更,恕不另行通知。请以最新产品说明书为准。

欧姆龙自动化(中国)有限公司

<http://www.fa.omron.com.cn> 咨询热线:400-820-4535