

三相电压 + 不平衡 + 反相缺相继电器

# K8DS-PZ2-500

## 对产业设备、装置的三相电源进行监测的最佳选择

CE

- 加强抗变频器干扰性能。
- 1台即可完成三相3线式电路的过、欠电压不平衡以及反相、缺相监测。
- 输出接点1c×1、AC250V 5A(阻性负载)。
- 1台同时应对各国的电源规格。(旋转开关切换)
- LED指示灯，接点状态一目了然。



标准认证对象机型等最新信息请浏览本公司Web网站  
([www.fa.omron.com.cn/](http://www.fa.omron.com.cn/))中的“标准认证/符合”。

⚠ 请参阅31页的“请正确使用”。  
Q & A 请参阅 29 ~ 30页。

## 种类

额定输入电压 *		型号
三相3线模式	AC380、400、415、480V	<b>K8DS-PZ2-500</b>

注：输入范围的切换通过旋转开关进行。

\* 电源电压与额定输入电压共用。

## 额定值/性能

## 额定值

额定输入电压	K8DS-PZ2-500	三相3线模式: AC380、400、415、480V
输入负载	K8DS-PZ2-500; 约2.8VA	
动作值的整定范围 (OVER、UNDER) (ASY)	过、欠电压 相对于额定输入电压2~30% 不平衡 相对于额定输入电压5~22%	
动作值(OVER/UNDER)	整定值的100%动作	
动作值(ASY.)	不平衡动作值 = 额定输入电压 × 不平衡整定值(%) 最大电压相-最小电压相的电位差超过不平衡动作值时动作	
复位值	固定为动作值的5%	
复位方式	自动复位	
动作时间的整定范围(T)	过、欠电压	0.1~30秒
	不平衡	0.1~30秒
	反相	0.1秒 ± 0.05秒
	缺相	0.1秒以下
电源接通时锁定时间 (LOCK)	1秒 ± 0.5秒	
LED显示	PWR: 绿色 RY: 黄色 ALM: 红色	
输出形态	1c接点输出	
输出接点额定值	额定负载 阻性负载 AC250V 5A DC30V 5A 开关容量的最大值 1250VA、150W 最小适用负载 DC5V、10mA(参考值) 机械寿命 1,000万次以上 电气寿命 (AC250V 5A)5万次 (AC250V 3A)10万次	
使用环境温度	-25 ~ +60℃ (不结冰、不凝露)	
储存温度	-40 ~ +85℃ (不结冰、不凝露)	
使用环境湿度	相对湿度 25 ~ 90% (不凝露)	
储存湿度	相对湿度 25 ~ 90% (不凝露)	
高度	2,000m以下	
端子螺钉紧固扭矩	0.49~0.59N·m	
端子接线方法	推荐电线 单线: 2.5mm <sup>2</sup> 绞线: AWG#16、AWG#18 ※绞线需要带绝缘套管圆柱型端子 ※可2根同时紧固 推荐圆柱型端子 Al 1.5-8BK(AWG#16用) PHOENIX CONTACT生产 Al 1-8RD(AWG#18用) PHOENIX CONTACT生产 Al 0.75-8GY(AWG#18用) PHOENIX CONTACT生产	
外壳颜色	N1.5	
外壳材质	PC UL94-V0	
重量	约65g	
安装	DIN导轨安装	
外形尺寸	17.5(W) × 80(H) × 74(D)mm	

## 性能

输入频率	50/60Hz	
过载耐量	500V连续	
重复精度	动作值	± 0.5% FS(at 25℃ 65% RH、额定电源、50/60Hz 正弦波输入时)
	动作时间	± 50ms(at 25℃ 65% RH、额定电源)
对应标准	适用标准	EN60947-5-1 设置环境(2级污染、Ⅲ类设置)
	EMC	EN60947-5-1
绝缘电阻	20MΩ 所有外部端子和外壳间 所有输入端子和所有输出端子间	
耐压	AC2,000V 1分钟 所有外部端子和外壳间 所有输入端子和所有输出端子间	
抗干扰	1,500V公共/标准电源端子 上升沿1ns矩形波 正负 脉冲宽度1μs/100ns	
耐振动	振动频率10~55Hz 单振幅0.35mm X、Y、Z各方向: 5min × 10次扫描	
耐冲击	100m/s <sup>2</sup> 、3轴6个方向各3次	
保护构造	端子部: IP20	
耐振动*	振动频率: 10~150Hz、加速度 垂向7.9m/s <sup>2</sup> 横向3.5m/s <sup>2</sup> 纵向5.5m/s <sup>2</sup> 各方向: 5h × 3扫描(模拟长寿命);	
耐冲击*	150m/s <sup>2</sup> 3轴6个方向各3次(注: 带继电器接点时为100 m/s <sup>2</sup> ); 垂向30m/s <sup>2</sup> 横向30m/s <sup>2</sup> 纵向50m/s <sup>2</sup> 3轴6个方向各3次(1类B级车体安装)	
阻燃及防火等级*	外壳材料满足DIN5510-2: 2009标准要求 可燃等级: SR3 烟雾扩散等级: SR2 滴落性等级: ST2	
电磁兼容*	电磁兼容满足EN50121-3-2(GB/T 24338.4)轨道交通电磁兼容发射和抗扰度相关要求	

\* 轨道交通相关标准升级后, 请与我司联络确认是否满足最新规格。

## ●2台以上K8DS-PZ2-500的安装间隔与环境温度的关系(参考值)

安装间隔与环境温度的关系请参照下图。

用于更高的环境温度时, 可能会因为K8DS的温度上升而导致内部零件寿命缩短, 请予以注意。

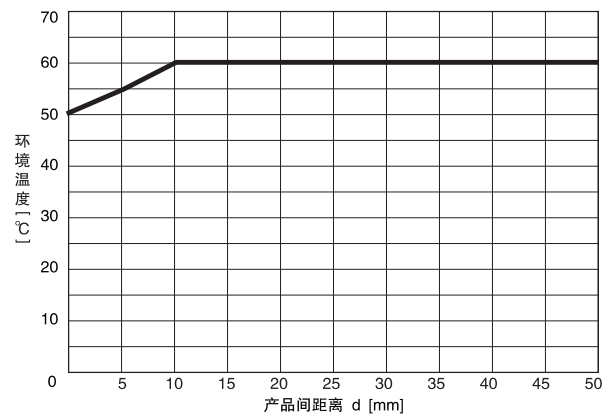

## 试验方法

试料 : K8DS-PZ2-500

产品间距离 : 0mm、5mm、10mm、50mm

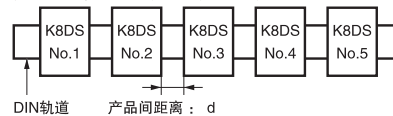

DIN轨道 产品间距离: d

## 连接

### 端子说明图

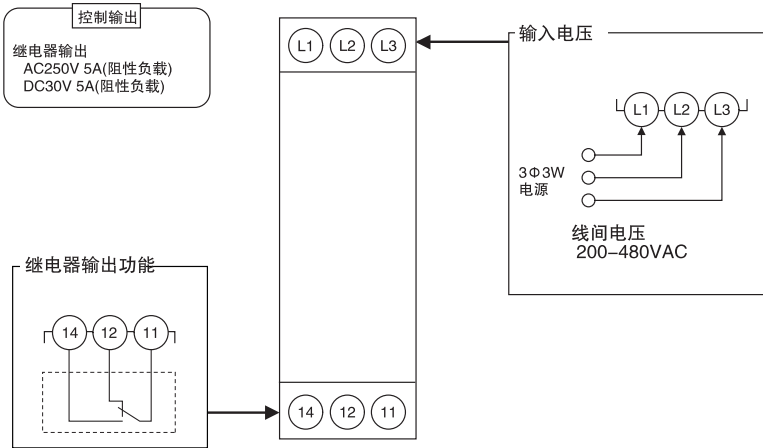

注1. 使用绞线时, 请使用推荐圆柱型端子。

### 接线示例

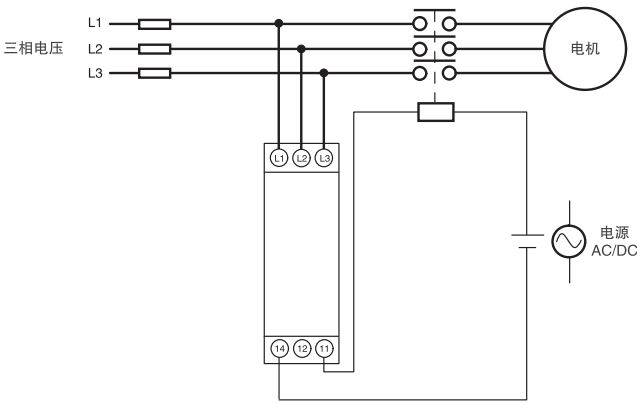

### 时序图

#### ● 过、欠电压以及反相缺相动作的说明图

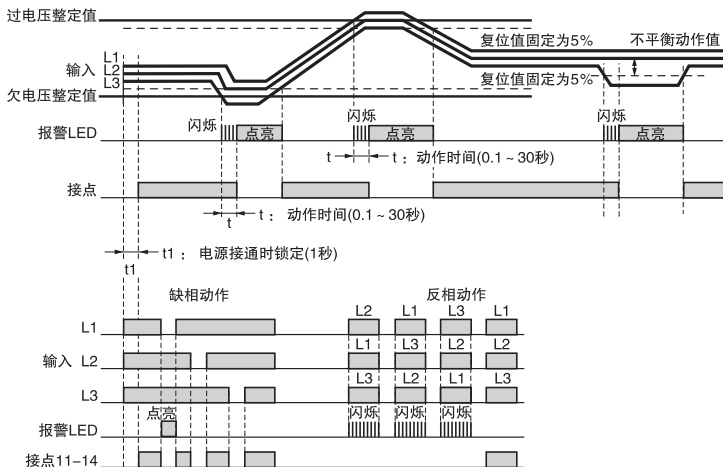

- 注1. K8DS-PZ2-500的输出接点为正常时动作状态。
- 注2. 电源接通时锁定功能用于防止在电源刚接通的不稳定状态下输出不必要的警报。定时器工作过程中不会进行接点输出。
- 注3. 缺相通过L1、L2、L3的电压下降来检测。有1个线间电压低于额定输入的60%时即为缺相。
- 注4. L2、L3兼用电源, 电压极端下降时不动作。
- 注5. 不能对运行中电机负载的缺相(电源侧、负载侧)进行检测。

#### 动作表

项目	LED显示		接点动作
	RY_LED	ALM_LED	
过电压	OFF	ON	OFF
欠电压	OFF	ON	OFF
不平衡	OFF	ON	OFF
缺相	OFF	ON *1	OFF
反相	反相时	OFF	闪烁 *2
	正相时	ON	OFF

- \*1. L2、L3兼用电源, 电压极端下降时为OFF。
- \*2. 反相检测中的LED闪烁是1秒间隔, 检测时间经过中的LED闪烁是0.5秒间隔。

## 各部分名称

### 正面

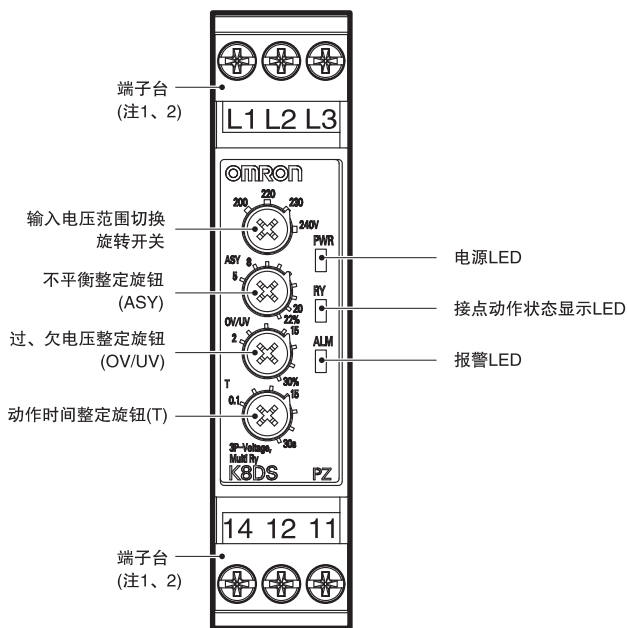

### ●LED说明

项目	内容说明
电源LED(PWR=绿色)	可动作状态时点亮 *
接点动作状态显示LED (RY = 黄色)	接点动作时点亮(正常时点亮)
报警LED (ALM = 红色)	不平衡电压异常时点亮 输入超过整定值、动作时间经过中, 以闪烁方式报告异常状态

本机将来自L2-L3间的输入作为内部电源。  
因此L2-L3之间没有输入时, 指示灯不点亮。

### ●旋钮说明

项目	内容说明
输入电压范围切换 旋转开关	可切换输入电压范围 K8DS-PZ2-500: 380、400、415、480V
过、欠电压整定旋钮(OV/UN)	整定范围: 相对于额定输入2~30%
不平衡整定旋钮(ASY.)	整定范围: 5~22%
动作时间整定旋钮(T)	整定范围: 0.1~30秒

注1. 连接端子时, 请使用2.5mm<sup>2</sup>以下的单线或带绝缘套管的圆柱型端子。  
为保证连接后的耐电压, 插入端子的外露导电部的长度应小于8mm。

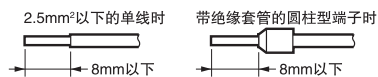

〈推荐圆柱型端子〉

PHOENIX CONTACT

- A1 1.5-8BK(AWG#16用)
- A1 1-8RD(AWG#18用)
- A1 0.75-8GY(AWG#18用)

注2. 螺钉紧固扭矩: 0.49-0.59N·m

## 操作方法

### 接线方法

#### ●输入

请对L1、L2、L3(三相3线)进行接线。

接线时请注意相序, 如果相序有误, 将不能正常工作。

#### ●输出

11、12、14端子是输出端子。

\*使用绞线时, 请使用上述推荐圆柱型端子。

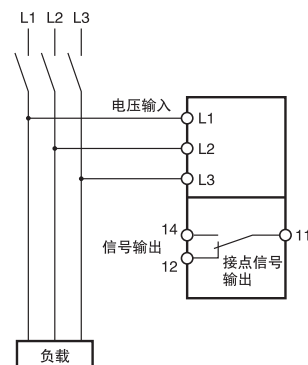

## 整定方法

### ●不平衡

通过不平衡动作值整定旋钮(ASY)进行整定。

整定范围：相对于额定输入5 ~ 22%。

为了正确检测不平衡，请设定为不超过过、欠电压的整定值。否则，由于过、欠电压先动作，将不输出不平衡警报。

在输入端子上有外加输入的状态下转动旋钮，在整定值等于输入值时，报警LED闪烁。

整定时请作为参考。

额定输入因型号、旋转开关的设定而异。

### ●过、欠电压

通过过、欠电压整定旋钮(OV/UV)进行整定。

整定范围：相对于额定输入过电压为+2 ~ +30%、欠电压为-2 ~ -30%。

在输入端子上有外加输入的状态下转动旋钮，在整定值等于输入值时，报警LED闪烁。

整定时请作为参考。

额定输入因型号、旋转开关的设定而异。

### ●动作时间

通过动作时间整定旋钮(T)进行整定。

整定范围为0.1 ~ 30秒。

在输入端子上有外加输入的状态下转动旋钮，在整定值等于输入值时，报警LED闪烁。

整定时请作为参考。

输入电压超过(低于)电压整定值时，报警LED开始闪烁，整定时间后为连续点亮状态。

## 外形尺寸

(单位: mm)

### 三相电压 + 不平衡+反相缺相继电器

K8DS-PZ2-500

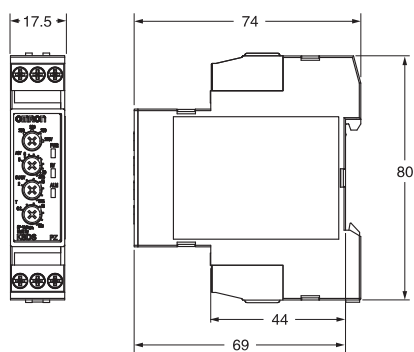

### 导轨安装用另售件

#### ●支承导轨

PFP-100N

PFP-50N

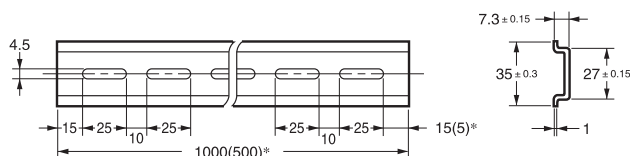
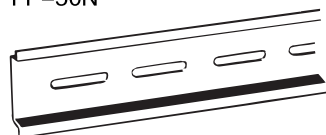

\*( )内为PFP-50N的尺寸。

# Q & A

**Q** 如何进行动作确认？

**A** **过电压**  
 从整定值的80%开始，慢慢加大输入。  
 输入超过整定值、报警LED开始闪烁时的输入值即为动作值。而后，动作时间过后开始动作，此时可进行动作确认。

**欠电压**  
 从整定值的120%开始慢慢减小输入，然后按照与过电压时相同的步骤，即可进行动作确认。

例) 监测模式：额定电压200V、动作时间整定5秒时

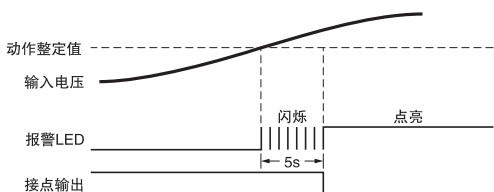

**不平衡**  
 在施加额定输入电压的状态下，使任意线间电压慢慢变化。最大线间电压与最小线间电压的差超过不平衡动作值时动作。

不平衡动作值 = 额定输入电压 × 不平衡整定值%

例) 监测模式：额定电压200V、动作时间整定5秒时

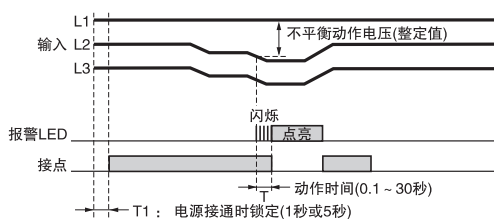

接线图1

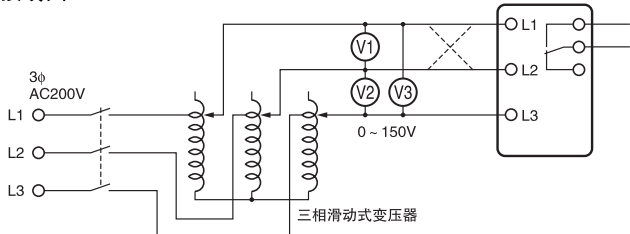

**Q** 如何测量动作时间？

**A** **过电压**  
 使输入从整定值的70%急剧变化至120%，测量到动作时所需的时间。

**欠电压**  
 使输入从整定值的120%急剧变化至70%，测量到动作时所需的时间。

**动作时间**  
 调整接线图2中的滑动电阻，使得辅助继电器动作时，K8DS端子上的电压为整定值的120%(过电压检测时)、整定值的80%(欠电压检测时)或不平衡动作值之上。然后关闭开关，通过循环计数器测定动作时间。

接线图2

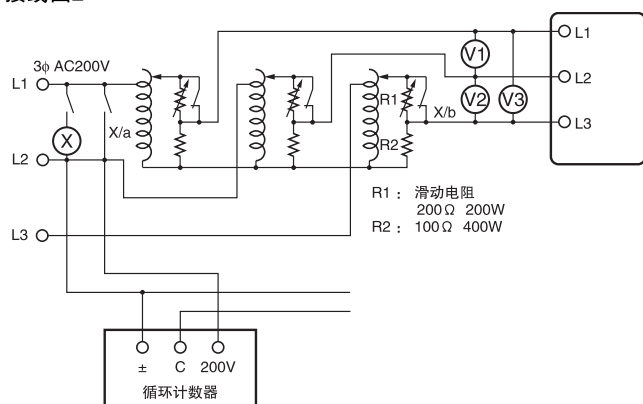

**Q** 如何进行反相、缺相的动作确认？

**A** **反相**  
 如接线图1中虚线部分所示，将2根线对调使相序颠倒，然后确认K8DS是否动作。

**缺相**  
 使输入的任意一相缺相，然后确认K8DS是否动作。