

OMRON

NEW

接近传感器
E2B系列

世界新标准 经济型接近传感器

完美适用各种场合

全机种 · 高品质 · 低价格



realizing

All
372
Models



树立世界新标准的经济型接近传感器

作为接近传感器行业开拓者和领导者的欧姆龙，现在为您带来高性价比的全新E2B接近传感器。本系列产品种类齐全，旨在以合理的价格满足客户对传感器高品质和高可靠性的要求。

质量
可靠
&
价格
合理

欧姆龙独创的混合工艺

凭借多年积累的技术和生产专业知识，欧姆龙开创了“混合工艺”，并借此生产出高性价比、行业领先的接近传感器。

专利申请中

“混合工艺”

欧姆龙独创的“混合工艺”以“最佳的组合”混用不同材料，使接近传感器综合两种材料的性能优势。

检测部分是决定接近传感器性能的关键，为此欧姆龙特意选用了坚固耐用的环氧树脂。

主体部分则采用全新的“热熔”工艺生产，显著降低了成本。

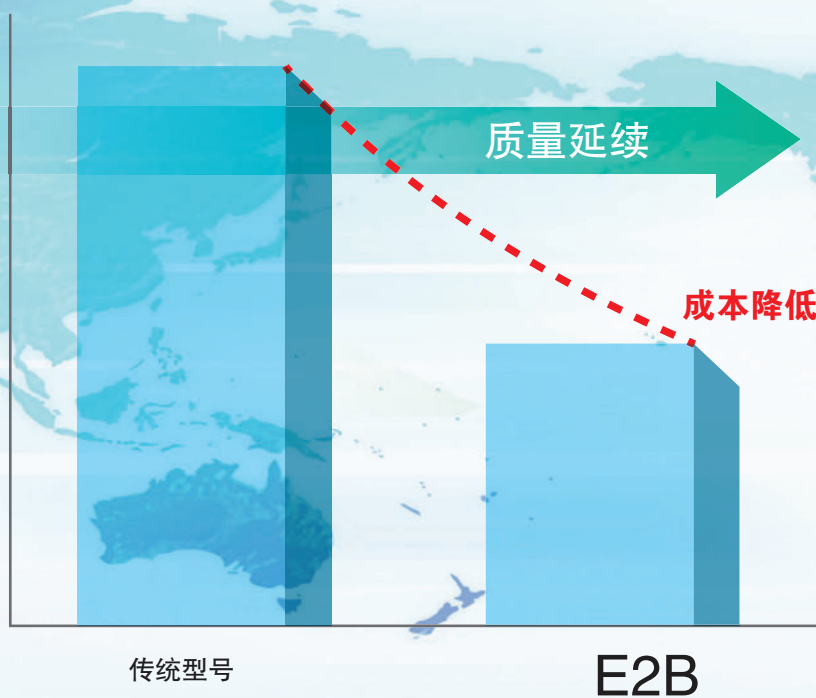

*有关性能的详情，请参阅第3页。

**欧姆龙拥有50年的工厂自动化经验，
是接近传感器行业当之无愧的领跑者。**

欧姆龙于1960年推出全球首款带晶体管的静态接近开关。自此，欧姆龙成为接近传感器领域的领跑者，并以非凡卓越的成绩走过了令人倍感自豪的50年历程。目前为止，已有超过2亿个欧姆龙接近传感器被交付至日本国内以及世界各地的客户手中。

全球首款静态接近开关！



品类 齐全

“两倍距离”一步到位 完美适用各种场合

本系列的型号多达372种以上。
从中，您定可挑选到完美满足您需要的产品。
种类齐全的E2B系列帮您实现成本的节约和选型时间的节省。

共
372
种型号

输出配置：
PNP/NPN

动作模式：
NO/NC

标准型/长螺纹型



安装后长螺纹型更易于调节

屏蔽型/非屏蔽型



屏蔽型具有更强的抗干扰性

导线引出型/接插件型



接插件型更易于维护

尺寸范围广

本系列尺寸涵盖M8 ~ M30。

检测距离

提供单倍距离型(×1)和两倍距离型(×2)

0 5 10 15 20 25 30

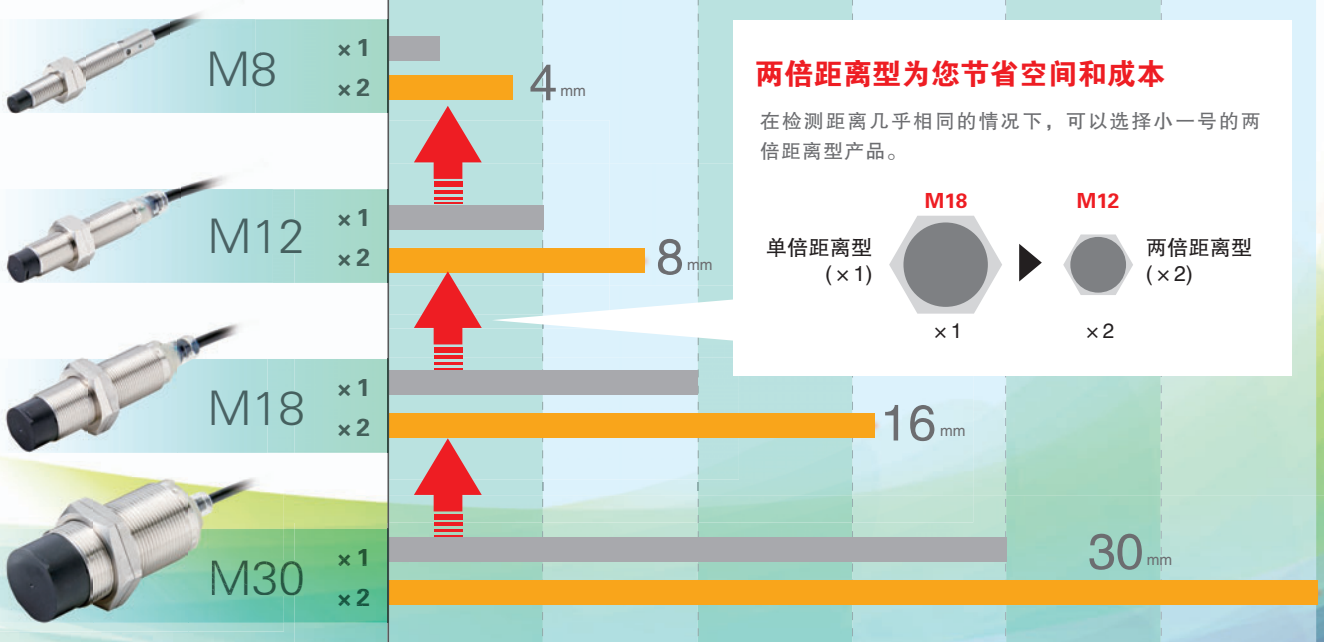

两倍距离型为您节省空间和成本

在检测距离几乎相同的情况下，可以选择小一号的两倍距离型产品。

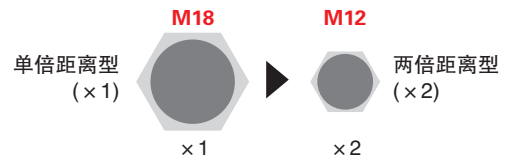

非屏蔽型的检测距离

性能

可靠

耐油雾环境!

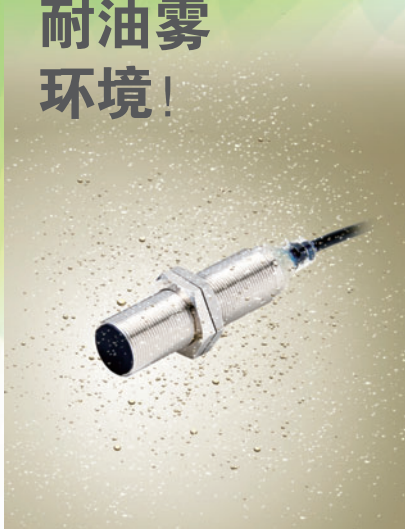



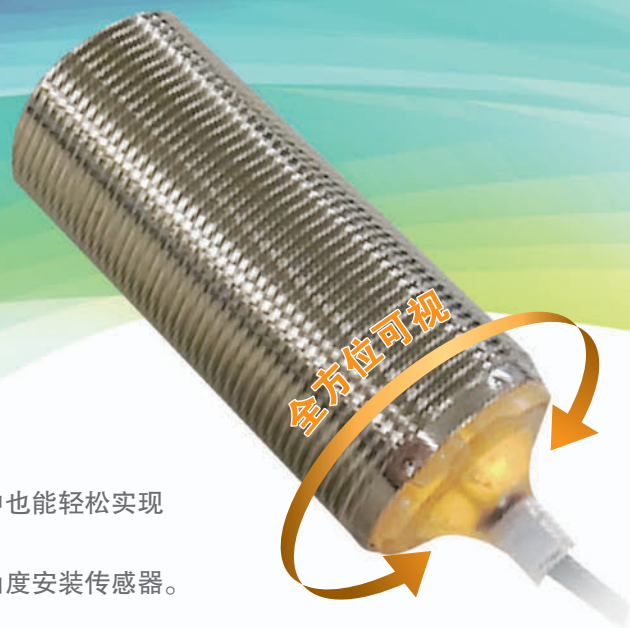

360° 可视性

即使在黑暗环境中也能轻松实现 360° 的可视性，因此您可以任意角度安装传感器。



IP67

我们不仅就防护等级(IP67)的特定项目对产品进行了测试，还考虑作业现场的环境条件对其进行了耐油雾测试。在油雾浓度较高的环境下实施了仿真测试。

新标准		恶劣环境	
	E2B		E2E
	良好		优秀
耐油性/防水性	IP67		IP69K
IP规格	-25~70℃		-40 ~ 85℃ (DC 3线型)
环境温度	DC 3线型		-DC 3线型 -DC 2线型 -AC 2线型 -AC/DC 2线型 -直径为3mm的型号
其他			
典型应用			

提供具有出色耐环境性(耐油性等)的E2E系列。
*有关规格的详情，请参阅各型号的具体规格表。

应用

各种应用的理想之选

本系列产品种类丰富，从中您定可挑选到满足您需要的理想传感器。这些传感器应用范围广泛，可用于机床和包装等作业场合。



机床

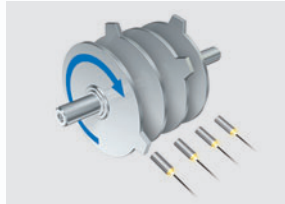

凸轮检测

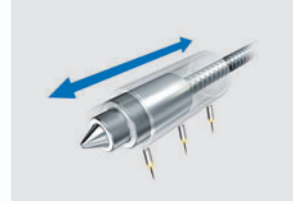

气缸位置检测



包装机

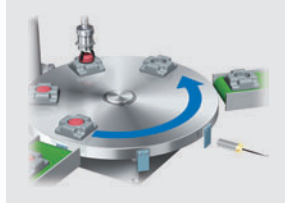

分度工作台定位

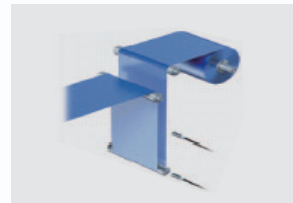

张力控制

可靠的全球支持

欧姆龙在全球有150个业务基地，分布于40多个国家，为您提供及时的产品交付和可靠的技术支持服务。我们的传感器符合各地区实施的不同标准，您可放心地将其安装至待出口的机器上。



快速交付

此系列传感器由位于上海的欧姆龙工厂生产。欧姆龙的配送基地和众多经销商将竭诚为您服务，根据交货时间表为您及时送达产品。



尺寸		检测距离	连接方式 (见“注1”)	螺纹长度	输出类型	动作模式NO	动作模式NC	
M8 (不锈钢) (见“注2”)	单倍距离型	屏蔽型	导线引出型	标准型	PNP	E2B-S08KS01-WP-B1 2M	E2B-S08KS01-WP-B2 2M	
					NPN	E2B-S08KS01-WP-C1 2M	E2B-S08KS01-WP-C2 2M	
				长螺紋型	PNP	E2B-S08LS01-WP-B1 2M	E2B-S08LS01-WP-B2 2M	
					NPN	E2B-S08LS01-WP-C1 2M	E2B-S08LS01-WP-C2 2M	
				M8接插件型 (3针)	标准型	PNP	E2B-S08KS01-MC-B1	E2B-S08KS01-MC-B2
						NPN	E2B-S08KS01-MC-C1	E2B-S08KS01-MC-C2
		长螺紋型	PNP	E2B-S08LS01-MC-B1	E2B-S08LS01-MC-B2			
				NPN	E2B-S08LS01-MC-C1	E2B-S08LS01-MC-C2		
		非屏蔽型	导线引出型	标准型	PNP	E2B-S08KN02-WP-B1 2M	E2B-S08KN02-WP-B2 2M	
					NPN	E2B-S08KN02-WP-C1 2M	E2B-S08KN02-WP-C2 2M	
				长螺紋型	PNP	E2B-S08LN02-WP-B1 2M	E2B-S08LN02-WP-B2 2M	
					NPN	E2B-S08LN02-WP-C1 2M	E2B-S08LN02-WP-C2 2M	
	M8接插件型 (3针)			标准型	PNP	E2B-S08KN02-MC-B1	E2B-S08KN02-MC-B2	
					NPN	E2B-S08KN02-MC-C1	E2B-S08KN02-MC-C2	
	长螺紋型	PNP	E2B-S08LN02-MC-B1	E2B-S08LN02-MC-B2				
			NPN	E2B-S08LN02-MC-C1	E2B-S08LN02-MC-C2			
	两倍距离型	屏蔽型	导线引出型	标准型	PNP	E2B-S08KS02-WP-B1 2M	E2B-S08KS02-WP-B2 2M	
					NPN	E2B-S08KS02-WP-C1 2M	E2B-S08KS02-WP-C2 2M	
				长螺紋型	PNP	E2B-S08LS02-WP-B1 2M	E2B-S08LS02-WP-B2 2M	
					NPN	E2B-S08LS02-WP-C1 2M	E2B-S08LS02-WP-C2 2M	
				M8接插件型 (3针)	标准型	PNP	E2B-S08KS02-MC-B1	E2B-S08KS02-MC-B2
						NPN	E2B-S08KS02-MC-C1	E2B-S08KS02-MC-C2
		长螺紋型	PNP	E2B-S08LS02-MC-B1	E2B-S08LS02-MC-B2			
				NPN	E2B-S08LS02-MC-C1	E2B-S08LS02-MC-C2		
非屏蔽型		导线引出型	标准型	PNP	E2B-S08KN04-WP-B1 2M	E2B-S08KN04-WP-B2 2M		
				NPN	E2B-S08KN04-WP-C1 2M	E2B-S08KN04-WP-C2 2M		
			长螺紋型	PNP	E2B-S08LN04-WP-B1 2M	E2B-S08LN04-WP-B2 2M		
				NPN	E2B-S08LN04-WP-C1 2M	E2B-S08LN04-WP-C2 2M		
	M8接插件型 (3针)		标准型	PNP	E2B-S08KN04-MC-B1	E2B-S08KN04-MC-B2		
				NPN	E2B-S08KN04-MC-C1	E2B-S08KN04-MC-C2		
长螺紋型	PNP	E2B-S08LN04-MC-B1	E2B-S08LN04-MC-B2					
		NPN	E2B-S08LN04-MC-C1	E2B-S08LN04-MC-C2				

注: 1. 导线引出型的电缆长度有2m和5m两种。
2. 不锈钢壳体的材料规格: 1.4305(W-No.)、SUS 303(AIS1)和2346(SS)。

尺寸		检测距离	连接方式 (见“注1”)	螺纹长度	输出类型	动作模式NO	动作模式NC	
M12(黄铜)	单倍距离型	屏蔽型	导线引出型	标准型	PNP	E2B-M12KS02-WZ-B1 2M	E2B-M12KS02-WZ-B2 2M	
					NPN	E2B-M12KS02-WZ-C1 2M	E2B-M12KS02-WZ-C2 2M	
				长螺紋型	PNP	E2B-M12LS02-WZ-B1 2M	E2B-M12LS02-WZ-B2 2M	
					NPN	E2B-M12LS02-WZ-C1 2M	E2B-M12LS02-WZ-C2 2M	
				M12接插件型	标准型	PNP	E2B-M12KS02-M1-B1	E2B-M12KS02-M1-B2
						NPN	E2B-M12KS02-M1-C1	E2B-M12KS02-M1-C2
		长螺紋型	PNP	E2B-M12LS02-M1-B1	E2B-M12LS02-M1-B2			
				NPN	E2B-M12LS02-M1-C1	E2B-M12LS02-M1-C2		
		非屏蔽型	导线引出型	标准型	PNP	E2B-M12KN05-WZ-B1 2M	E2B-M12KN05-WZ-B2 2M	
					NPN	E2B-M12KN05-WZ-C1 2M	E2B-M12KN05-WZ-C2 2M	
				长螺紋型	PNP	E2B-M12LN05-WZ-B1 2M	E2B-M12LN05-WZ-B2 2M	
					NPN	E2B-M12LN05-WZ-C1 2M	E2B-M12LN05-WZ-C2 2M	
	M12接插件型			标准型	PNP	E2B-M12KN05-M1-B1	E2B-M12KN05-M1-B2	
					NPN	E2B-M12KN05-M1-C1	E2B-M12KN05-M1-C2	
	长螺紋型	PNP	E2B-M12LN05-M1-B1	E2B-M12LN05-M1-B2				
			NPN	E2B-M12LN05-M1-C1	E2B-M12LN05-M1-C2			
	两倍距离型	屏蔽型 (见“注2”)	导线引出型	标准型	PNP	E2B-M12KS04-WZ-B1 2M	E2B-M12KS04-WZ-B2 2M	
					NPN	E2B-M12KS04-WZ-C1 2M	E2B-M12KS04-WZ-C2 2M	
				长螺紋型	PNP	E2B-M12LS04-WZ-B1 2M	E2B-M12LS04-WZ-B2 2M	
					NPN	E2B-M12LS04-WZ-C1 2M	E2B-M12LS04-WZ-C2 2M	
				M12接插件型	标准型	PNP	E2B-M12KS04-M1-B1	E2B-M12KS04-M1-B2
						NPN	E2B-M12KS04-M1-C1	E2B-M12KS04-M1-C2
		长螺紋型	PNP	E2B-M12LS04-M1-B1	E2B-M12LS04-M1-B2			
				NPN	E2B-M12LS04-M1-C1	E2B-M12LS04-M1-C2		
		非屏蔽型	导线引出型	标准型	PNP	E2B-M12KN08-WZ-B1 2M	E2B-M12KN08-WZ-B2 2M	
					NPN	E2B-M12KN08-WZ-C1 2M	E2B-M12KN08-WZ-C2 2M	
				长螺紋型	PNP	E2B-M12LN08-WZ-B1 2M	E2B-M12LN08-WZ-B2 2M	
					NPN	E2B-M12LN08-WZ-C1 2M	E2B-M12LN08-WZ-C2 2M	
	M12接插件型			标准型	PNP	E2B-M12KN08-M1-B1	E2B-M12KN08-M1-B2	
					NPN	E2B-M12KN08-M1-C1	E2B-M12KN08-M1-C2	
	长螺紋型	PNP	E2B-M12LN08-M1-B1	E2B-M12LN08-M1-B2				
			NPN	E2B-M12LN08-M1-C1	E2B-M12LN08-M1-C2			

注: 1. 导线引出型的电缆长度有2m和5m两种。
2. 对于屏蔽型传感器, 存在若干限制。
有关详情, 请参见第23页“周围金属的影响”。

尺寸		检测距离	连接方式 (见“注1”)	螺纹长度	输出类型	动作模式NO	动作模式NC
M18(黄铜)	单倍距离型	屏蔽型	导线引出型	标准型	PNP	E2B-M18KS05-WZ-B1 2M	E2B-M18KS05-WZ-B2 2M
				长螺紋型	NPN	E2B-M18KS05-WZ-C1 2M	E2B-M18KS05-WZ-C2 2M
				标准型	PNP	E2B-M18LS05-WZ-B1 2M	E2B-M18LS05-WZ-B2 2M
			长螺紋型	NPN	E2B-M18LS05-WZ-C1 2M	E2B-M18LS05-WZ-C2 2M	
			M12接插件型	标准型	PNP	E2B-M18KS05-M1-B1	E2B-M18KS05-M1-B2
				长螺紋型	NPN	E2B-M18KS05-M1-C1	E2B-M18KS05-M1-C2
		非屏蔽型	导线引出型	标准型	PNP	E2B-M18KN10-WZ-B1 2M	E2B-M18KN10-WZ-B2 2M
				长螺紋型	NPN	E2B-M18KN10-WZ-C1 2M	E2B-M18KN10-WZ-C2 2M
				标准型	PNP	E2B-M18LN10-WZ-B1 2M	E2B-M18LN10-WZ-B2 2M
			长螺紋型	NPN	E2B-M18LN10-WZ-C1 2M	E2B-M18LN10-WZ-C2 2M	
			M12接插件型	标准型	PNP	E2B-M18KN10-M1-B1	E2B-M18KN10-M1-B2
				长螺紋型	NPN	E2B-M18KN10-M1-C1	E2B-M18KN10-M1-C2
	两倍距离型	屏蔽型 (见“注2”)	导线引出型	标准型	PNP	E2B-M18KS08-WZ-B1 2M	E2B-M18KS08-WZ-B2 2M
				长螺紋型	NPN	E2B-M18KS08-WZ-C1 2M	E2B-M18KS08-WZ-C2 2M
				标准型	PNP	E2B-M18LS08-WZ-B1 2M	E2B-M18LS08-WZ-B2 2M
			长螺紋型	NPN	E2B-M18LS08-WZ-C1 2M	E2B-M18LS08-WZ-C2 2M	
			M12接插件型	标准型	PNP	E2B-M18KS08-M1-B1	E2B-M18KS08-M1-B2
				长螺紋型	NPN	E2B-M18KS08-M1-C1	E2B-M18KS08-M1-C2
		非屏蔽型	导线引出型	标准型	PNP	E2B-M18KN16-WZ-B1 2M	E2B-M18KN16-WZ-B2 2M
				长螺紋型	NPN	E2B-M18KN16-WZ-C1 2M	E2B-M18KN16-WZ-C2 2M
				标准型	PNP	E2B-M18LN16-WZ-B1 2M	E2B-M18LN16-WZ-B2 2M
			长螺紋型	NPN	E2B-M18LN16-WZ-C1 2M	E2B-M18LN16-WZ-C2 2M	
			M12接插件型	标准型	PNP	E2B-M18KN16-M1-B1	E2B-M18KN16-M1-B2
				长螺紋型	NPN	E2B-M18KN16-M1-C1	E2B-M18KN16-M1-C2

注: 1. 导线引出型的电缆长度有2m和5m两种。
 2. 对于屏蔽型传感器, 存在若干限制。
 有关详情, 请参见第23页“周围金属的影响”。

尺寸		检测距离	连接方式 (见“注1”)	螺纹长度	输出类型	动作模式NO	动作模式NC
M30(黄铜)	单倍距离型	屏蔽型	导线引出型	标准型	PNP	E2B-M30KS10-WZ-B1 2M	E2B-M30KS10-WZ-B2 2M
				长螺紋型	NPN	E2B-M30KS10-WZ-C1 2M	E2B-M30KS10-WZ-C2 2M
				标准型	PNP	E2B-M30LS10-WZ-B1 2M	E2B-M30LS10-WZ-B2 2M
			长螺紋型	NPN	E2B-M30LS10-WZ-C1 2M	E2B-M30LS10-WZ-C2 2M	
			M12接插件型	标准型	PNP	E2B-M30KS10-M1-B1	E2B-M30KS10-M1-B2
				长螺紋型	NPN	E2B-M30KS10-M1-C1	E2B-M30KS10-M1-C2
		非屏蔽型	导线引出型	标准型	PNP	E2B-M30KN20-WZ-B1 2M	E2B-M30KN20-WZ-B2 2M
				长螺紋型	NPN	E2B-M30KN20-WZ-C1 2M	E2B-M30KN20-WZ-C2 2M
				标准型	PNP	E2B-M30LN20-WZ-B1 2M	E2B-M30LN20-WZ-B2 2M
			长螺紋型	NPN	E2B-M30LN20-WZ-C1 2M	E2B-M30LN20-WZ-C2 2M	
			M12接插件型	标准型	PNP	E2B-M30KN20-M1-B1	E2B-M30KN20-M1-B2
				长螺紋型	NPN	E2B-M30KN20-M1-C1	E2B-M30KN20-M1-C2
	两倍距离型	屏蔽型 (见“注2”)	导线引出型	标准型	PNP	E2B-M30KS15-WZ-B1 2M	E2B-M30KS15-WZ-B2 2M
				长螺紋型	NPN	E2B-M30KS15-WZ-C1 2M	E2B-M30KS15-WZ-C2 2M
				标准型	PNP	E2B-M30LS15-WZ-B1 2M	E2B-M30LS15-WZ-B2 2M
			长螺紋型	NPN	E2B-M30LS15-WZ-C1 2M	E2B-M30LS15-WZ-C2 2M	
			M12接插件型	标准型	PNP	E2B-M30KS15-M1-B1	E2B-M30KS15-M1-B2
				长螺紋型	NPN	E2B-M30KS15-M1-C1	E2B-M30KS15-M1-C2
		非屏蔽型	导线引出型	标准型	PNP	E2B-M30LN30-WZ-B1 2M	E2B-M30LN30-WZ-B2 2M
				长螺紋型	NPN	E2B-M30LN30-WZ-C1 2M	E2B-M30LN30-WZ-C2 2M
				标准型	PNP	E2B-M30LN30-M1-B1	E2B-M30LN30-M1-B2
			长螺紋型	NPN	E2B-M30LN30-M1-C1	E2B-M30LN30-M1-C2	

注: 1. 导线引出型的电缆长度有2m和5m两种。
 2. 对于屏蔽型传感器, 存在若干限制。
 有关详情, 请参见第23页“周围金属的影响”。

E2B

附件(另购)
传感器I/O接插件

尺寸	电缆	形状	线芯数	电缆长度(m)	型号
M8(3针)	PVC	直线型	3	2	XS3F-M8PVC3S2M
		直角型		5	XS3F-M8PVC3S5M
				2	XS3F-M8PVC3A2M
		5		XS3F-M8PVC3A5M	
	PVC耐油耐弯曲型	直线型		2	XS3F-M321-302-R
		直角型		5	XS3F-M321-305-R
				2	XS3F-M322-302-R
				5	XS3F-M322-305-R
M12(4针)	PVC	直线型	4	2	XS2F-M12PVC4S2M
		直角型		5	XS2F-M12PVC4S5M
				2	XS2F-M12PVC4A2M
		5		XS2F-M12PVC4A5M	
	PVC耐油耐弯曲型	直线型		2	XS2F-D421-D80-F
		直角型		5	XS2F-D421-G80-F
				2	XS2F-D422-D80-F
				5	XS2F-D422-G80-F

型号说明

E2B-□□□□□-□-□□□ □
 1 2 3 4 5 6 7 8 9 10

示例: E2B-M12LS04-M1-B1 M12, 黄铜, 长螺纹型, 屏蔽型, Sn=4mm, M12接插件型, PNP, NO
 E2B-S08KN02-WP-C2 5M M8, 不锈钢, 标准型, 非屏蔽型, Sn=2mm, 导线引出型PVC电缆, NPN, NC, 电缆长度=5m

1. 基本型号

E2B

2. 外壳形状及材料

M: 圆柱型、公制螺纹、黄铜
 S: 圆柱型、公制螺纹、不锈钢

3. 外壳尺寸

08: 8 mm
 12: 12 mm
 18: 18 mm
 30: 30 mm

4. 螺纹长度

K: 标准型
 L: 长螺纹型

5. 屏蔽

S: 屏蔽型
 N: 非屏蔽型

6. 检测距离

数字: 检测距离:

01 = 1.5 mm, 02 = 2 mm, 04 = 4 mm, 05 = 5 mm,
 08 = 8 mm, 10 = 10 mm, 15 = 15 mm, 16 = 16 mm,
 20 = 20 mm, 30 = 30 mm

7. 连接类型

WZ: 导线引出型, PVC电缆, 直径为4mm (导体截面积: 0.3mm²)
 (见“注1”) (绝缘体直径: 1.3mm)
 WP: 导线引出型, PVC电缆, 直径为4mm (导体截面积: 0.141mm²)
 (绝缘体直径: 0.85mm)

M1: M12接插件型
 MC: M8接插件型(3针)

8. 电源类型及输出类型

B: PNP
 C: NPN

9. 动作模式

1: NO(常开)
 2: NC(常闭)

10. 电缆长度

空白: 接插件型
 数字: 电缆长度(有2M和5M两种)

注: 1. 仅M12, M18, M30尺寸。
 2. WP、M1、MC通过UL认证。

E2B

额定值和规格

项目	尺寸		M8			
	检测距离		单倍距离型		两倍距离型	
	类型		屏蔽型	非屏蔽型	屏蔽型	非屏蔽型
	型号		E2B-S08□S01	E2B-S08□N02	E2B-S08□S02	E2B-S08□N04
检测距离		1.5 mm ± 10%	2 mm ± 10%	2 mm ± 10%	4 mm ± 10%	
设定距离		0 ~ 1.2mm	0 ~ 1.6mm	0 ~ 1.6mm	0 ~ 3.2mm	
应差距离		10%的检测距离以内				
可检测物体		磁性金属(对于非磁性金属, 检测距离会减小。)				
标准检测物体 (低碳钢ST37)		8 × 8 × 1 mm	8 × 8 × 1 mm	8 × 8 × 1 mm	12 × 12 × 1 mm	
应答频率(见“注1”。)		2,000 Hz	1,000 Hz	1,500 Hz	1,000 Hz	
电源电压		10 ~ 30VDC (包括10%的纹波(p-p))				
消耗电流		10mA以下				
输出类型		-B型: PNP集电极开路 -C型: NPN集电极开路				
控制输出	负载电流 (见“注2”。)	200mA以下(30VDC以下)				
	残留电压	2V以下(负载电流为200mA、电缆长2m时)				
指示灯		动作指示灯(黄色LED)				
动作模式 (检测物体接近时)		-B1/-C1型: NO -B2/-C2型: NC				
保护回路		输出极性逆接保护、电源极性逆接保护、浪涌吸收、短路保护				
环境温度		工作和存放: -25 ~ 70°C(不结冰、无凝露)				
温度影响 (见“注2”)		-10°C ~ 55°C的温度范围内: 23°C时, ± 10%的检测距离以内 -25°C ~ 70°C的温度范围内: 23°C时, ± 15%的检测距离以内				
环境湿度		工作和存放: 35 ~ 95%				
电压影响		24VDC ± 15%: ± 1%的检测距离以内				
绝缘电阻		DC500V的条件下, 50MΩ以上(通电部与外壳间)				
绝缘强度		50/60Hz、AC1,000V的条件下持续1分钟(通电部与外壳间)				
耐振动		10 ~ 55Hz, 上下振幅1.5mm, X、Y、Z各方向2h				
耐冲击		500m/s ² , X、Y、Z各方向10次				
标准		(1)IP67(IEC60529) (2)EMC(EN60947-5-2)				
连接方式		导线引出型(标准型预接了直径4mm、长度2m/5m的PVC电缆) 接插件型(M8-3针)				
重量 (带包装)	导线引出型	标准型: 约65g, 长螺纹型: 约65g				
	接插件型	标准型: 约20g, 长螺纹型: 约20g				
材料	外壳	不锈钢(1.4305(W.-No.)、SUS 303(AISI)和2346(SS)。)				
	检测面	PBT				
	电缆	标准电缆采用直径为4mm的PVC电缆。				
	紧固螺母	黄铜镀镍				
	带齿垫圈	镀锌铁				

注: 1. 此处的应答频率为平均值。测量条件: 使用标准检测物体, 检测物体的间距为标准检测物体的两倍且设定距离为检测距离的1/2。
2. 当使用M8尺寸的任何型号时, 若环境温度在-25 ~ 60°C之间时, 请确保负载电流不超过200mA; 若环境温度在60 ~ 70°C之间时, 请确保负载电流不超过100mA。

项目	尺寸		M12			
	检测距离	单倍距离型		两倍距离型		
	类型	屏蔽型	非屏蔽型	屏蔽型	非屏蔽型	
	型号	E2B-M12□S02	E2B-M12□N05	E2B-M12□S04	E2B-M12□N08	
检测距离		2 mm ± 10%	5 mm ± 10%	4 mm ± 10%	8 mm ± 10%	
设定距离		0 ~ 1.6mm	0 ~ 4mm	0 ~ 3.2mm	0 ~ 6.4mm	
应差距离		10%的检测距离以内				
可检测物体		磁性金属(对于非磁性金属, 检测距离会减小。)				
标准检测物体 (低碳钢ST37)		12 × 12 × 1 mm	15 × 15 × 1 mm	12 × 12 × 1 mm	24 × 24 × 1 mm	
应答频率(见“注1”。)		1,500 Hz	800 Hz	1,000 Hz	800 Hz	
电源电压		10 ~ 30VDC (包括10%的纹波(p-p))				
消耗电流		10mA以下				
输出类型		-B型: PNP集电极开路 -C型: NPN集电极开路				
控制输出	负载电流	200mA以下(30VDC以下)				
	残留电压	2V以下(负载电流为200mA、电缆长2m时)				
指示灯		动作指示灯(黄色LED)				
动作模式 (检测物体接近时)		-B1/-C1型: NO -B2/-C2型: NC				
保护回路		输出极性逆接保护、电源极性逆接保护、浪涌吸收、短路保护				
环境温度		工作和存放: -25 ~ 70℃(不结冰、无凝露)				
温度影响		-10℃ ~ 55℃的温度范围内: 23℃时, ± 10%的检测距离以内 -25℃ ~ 70℃的温度范围内: 23℃时, ± 15%的检测距离以内				
环境湿度		工作和存放: 35 ~ 95%				
电压影响		24VDC ± 15%: ± 1%的检测距离以内				
绝缘电阻		DC500V的条件下, 50MΩ以上(通电部与外壳间)				
绝缘强度		50/60Hz、AC1,000V的条件下持续1分钟(通电部与外壳间)				
耐振动		10 ~ 55Hz, 上下振幅1.5mm, X、Y、Z各方向2h				
耐冲击		1,000m/s ² , X、Y、Z各方向10次				
标准		(1)IP67(IEC60529) (2)EMC(EN60947-5-2)				
连接方式		导线引出型(标准型预接了直径4mm、长度2m/5m的PVC电缆) 接插件型(M12-4针)				
重量 (带包装)	导线引出型	标准型: 约80g, 长螺纹型: 约85g(见“注2”)				
	接插件型	标准型: 约35g, 长螺纹型: 约40g				
材料	外壳	黄铜镀镍				
	检测面	PBT				
	电缆	标准电缆采用直径为4mm的PVC电缆。				
	紧固螺母	黄铜镀镍				
	带齿垫圈	镀锌铁				

注: 1. 此处的应答频率为平均值。测量条件: 使用标准检测物体, 检测物体的间距为标准检测物体的两倍且设定距离为检测距离的1/2。
2. 在使用WZ电缆的条件下。

项目	尺寸		M18			
	检测距离		单倍距离型		两倍距离型	
	类型		屏蔽型	非屏蔽型	屏蔽型	非屏蔽型
	型号		E2B-M18□S05	E2B-M18□N10	E2B-M18□S08	E2B-M18□N16
检测距离	5 mm ± 10%		10 mm ± 10%	8 mm ± 10%	16 mm ± 10%	
设定距离	0 ~ 4mm		0 ~ 8mm	0 ~ 6.4mm	0 ~ 12.8mm	
应差距离	10%的检测距离以内					
可检测物体	磁性金属(对于非磁性金属, 检测距离会减小。)					
标准检测物体 (低碳钢ST37)	18 × 18 × 1 mm		30 × 30 × 1 mm	24 × 24 × 1 mm	48 × 48 × 1 mm	
应答频率(见“注1”。)	600Hz		400 Hz	500 Hz	400 Hz	
电源电压	10 ~ 30VDC (包括10%的纹波(p-p))					
消耗电流	10mA以下					
输出类型	-B型: PNP集电极开路 -C型: NPN集电极开路					
控制输出	负载电流	200mA以下(30VDC以下)				
	残留电压	2V以下(负载电流为200mA、电缆长2m时)				
指示灯	动作指示灯(黄色LED)					
动作模式 (检测物体接近时)	-B1/-C1型: NO -B2/-C2型: NC					
保护回路	输出极性逆接保护、电源极性逆接保护、浪涌吸收、短路保护					
环境温度	工作和存放: -25 ~ 70°C(不结冰、无凝露)					
温度影响	-10°C ~ 55°C的温度范围内: 23°C时, ± 10%的检测距离以内 -25°C ~ 70°C的温度范围内: 23°C时, ± 15%的检测距离以内					
环境湿度	工作和存放: 35 ~ 95%					
电压影响	24VDC ± 15%: ± 1%的检测距离以内					
绝缘电阻	DC500V的条件下, 50MΩ以上(通电部与外壳间)					
绝缘强度	50/60Hz、AC1,000V的条件下持续1分钟(通电部与外壳间)					
耐振动	10 ~ 55Hz, 上下振幅1.5mm, X、Y、Z各方向2h					
耐冲击	1,000m/s ² , X、Y、Z各方向10次					
标准	(1)IP67(IEC60529) (2)EMC(EN60947-5-2)					
连接方式	导线引出型(标准型预接了直径4mm、长度2m/5m的PVC电缆) 接插件型(M12-4针)					
重量 (带包装)	导线引出型	标准型: 约100g, 长螺纹型: 约115g(见“注2”)				
	接插件型	标准型: 约60g, 长螺纹型: 约80g				
材料	外壳	黄铜镀镍				
	检测面	PBT				
	电缆	标准电缆采用直径为4mm的PVC电缆。				
	紧固螺母	黄铜镀镍				
	带齿垫圈	镀锌铁				

注: 1. 此处的应答频率为平均值。测量条件: 使用标准检测物体, 检测物体的间距为标准检测物体的两倍且设定距离为检测距离的1/2。
2. 在使用WZ电缆的条件下。

项目	尺寸		M30			
	检测距离	单倍距离型		两倍距离型		
	类型	屏蔽型	非屏蔽型	屏蔽型	非屏蔽型	
	型号	E2B-M30□S10	E2B-M30□N20	E2B-M30□S15	E2B-M30□N30	
检测距离		10 mm ± 10%	20 mm ± 10%	15 mm ± 10%	30 mm ± 10%	
设定距离		0 ~ 8mm	0 ~ 16mm	0 ~ 11.25mm	0 ~ 22.5mm	
应差距离		10%的检测距离以内				
可检测物体		磁性金属(对于非磁性金属, 检测距离会减小。)				
标准检测物体 (低碳钢ST37)		30 × 30 × 1 mm	60 × 60 × 1 mm	45 × 45 × 1 mm	90 × 90 × 1 mm	
应答频率(见“注1”。)		400 Hz	100 Hz	250 Hz	100 Hz	
电源电压		10 ~ 30VDC (包括10%的纹波(p-p))				
消耗电流		10mA以下				
输出类型		-B型: PNP集电极开路 -C型: NPN集电极开路				
控制输出	负载电流	200mA以下(30VDC以下)				
	残留电压	2V以下(负载电流为200mA、电缆长2m时)				
指示灯		动作指示灯(黄色LED)				
动作模式 (检测物体接近时)		-B1/-C1型: NO -B2/-C2型: NC				
保护回路		输出极性逆接保护、电源极性逆接保护、浪涌吸收、短路保护				
环境温度		工作和存放: -25 ~ 70℃(不结冰、无凝露)				
温度影响		-10℃ ~ 55℃的温度范围内: 23℃时, ± 10%的检测距离以内 -25℃ ~ 70℃的温度范围内: 23℃时, ± 15%的检测距离以内				
环境湿度		工作和存放: 35 ~ 95%				
电压影响		24VDC ± 15%: ± 1%的检测距离以内				
绝缘电阻		DC500V的条件下, 50MΩ以上(通电部与外壳间)				
绝缘强度		50/60Hz、AC1,000V的条件下持续1分钟(通电部与外壳间)				
耐振动		10 ~ 55Hz, 上下振幅1.5mm, X、Y、Z各方向2h				
耐冲击		1,000m/s ² , X、Y、Z各方向10次				
标准		(1)IP67(IEC60529) (2)EMC(EN60947-5-2)				
连接方式		导线引出型(标准型预接了直径4mm、长度2m/5m的PVC电缆) 接插件型(M12-4针)				
重量 (带包装)	导线引出型	标准型: 约165g, 长螺线型: 约210g(见“注2”)				
	接插件型	标准型: 约140g, 长螺线型: 约160g				
材料	外壳	黄铜镀镍				
	检测面	PBT				
	电缆	标准电缆采用直径为4mm的PVC电缆。				
	紧固螺母	黄铜镀镍				
	带齿垫圈	镀锌铁				

注: 1. 此处的应答频率为平均值。测量条件: 使用标准检测物体, 检测物体的间距为标准检测物体的两倍且设定距离为检测距离的1/2。
2. 在使用WZ电缆的条件下。

E2B

工程数据(参考值)

动作范围

M8

E2B-S08

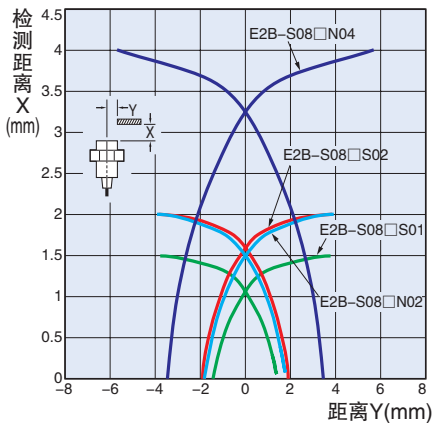

检测物体的尺寸及材料的影响

屏蔽型

E2B-S08 S01

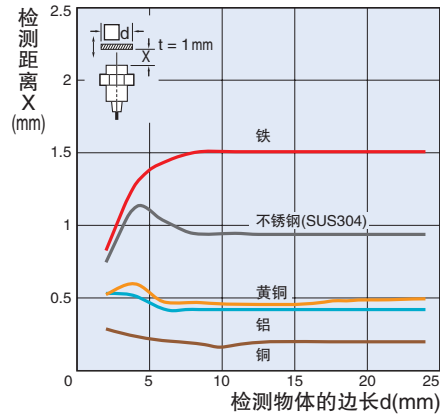

非屏蔽型

E2B-S08 N02

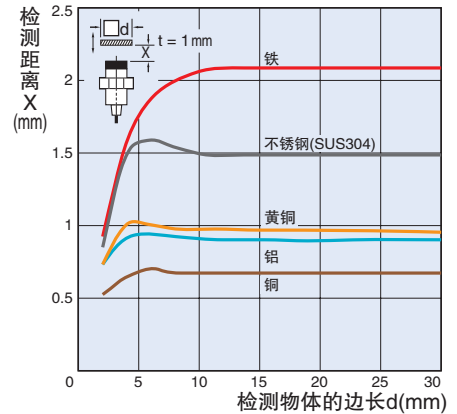

E2B-S08 S02

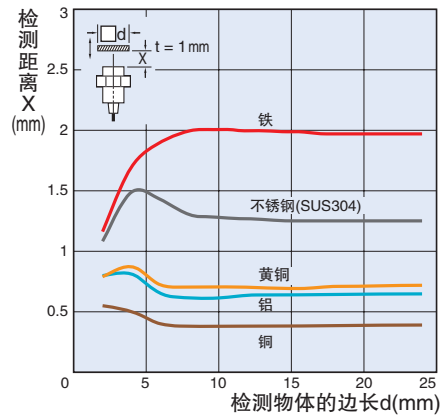

E2B-S08 N04

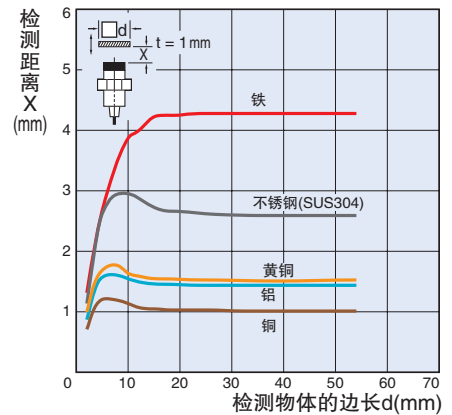

动作范围

M12

E2B-M12

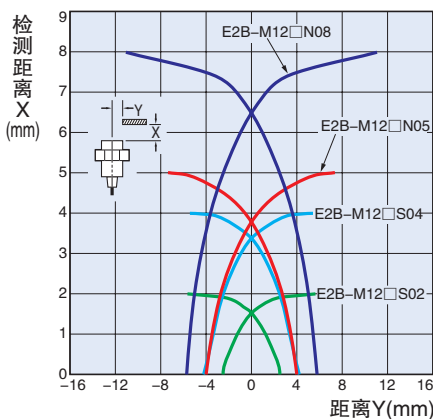

检测物体的尺寸及材料的影响

屏蔽型

E2B-M12 S02

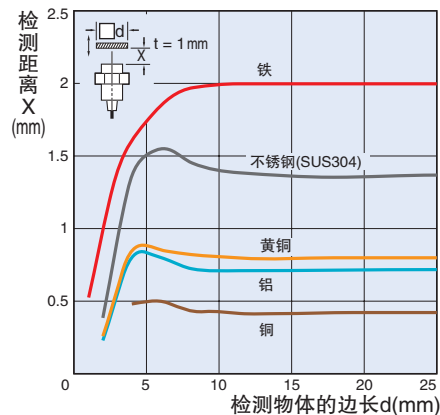

非屏蔽型

E2B-M12 N05

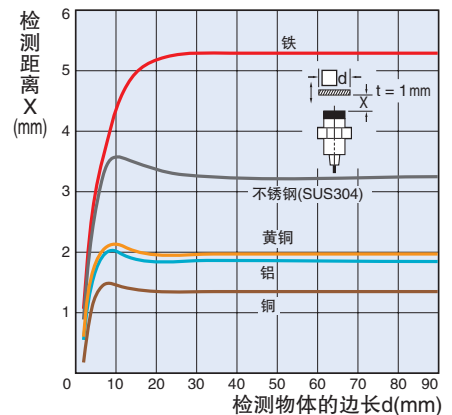

E2B-M12 S04

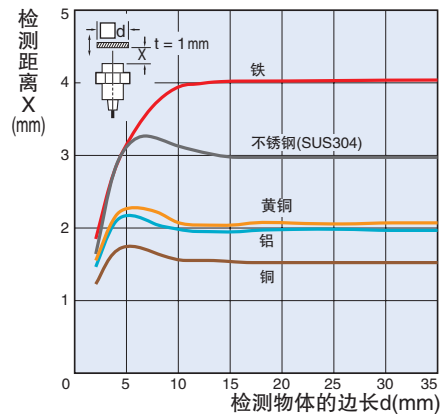

E2B-M12 N08

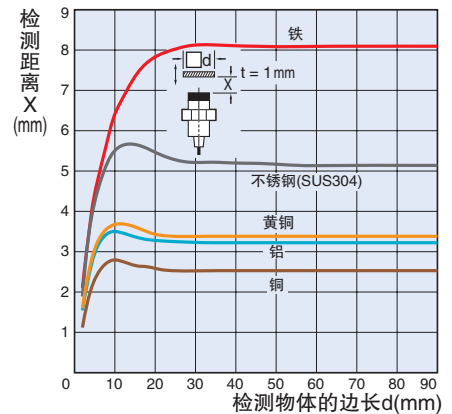

动作范围

M18

E2B-M18

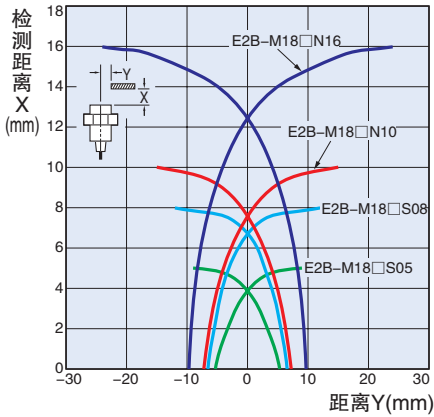

检测物体的尺寸及材料的影响
屏蔽型

E2B-M18□S05

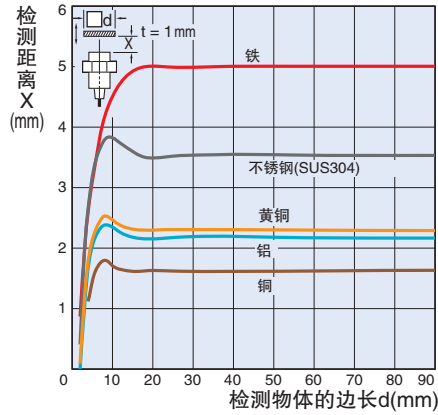

非屏蔽型

E2B-M18□N10

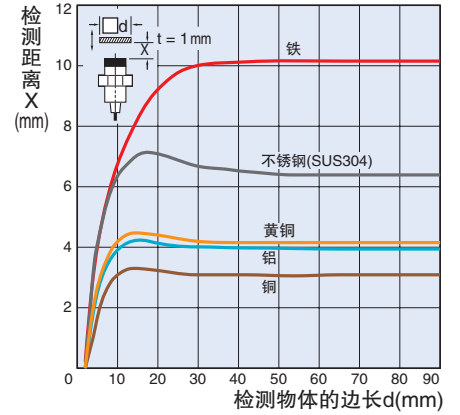

E2B-M18□S08

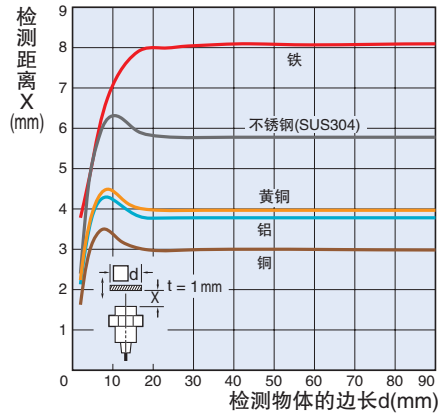

E2B-M18□N16

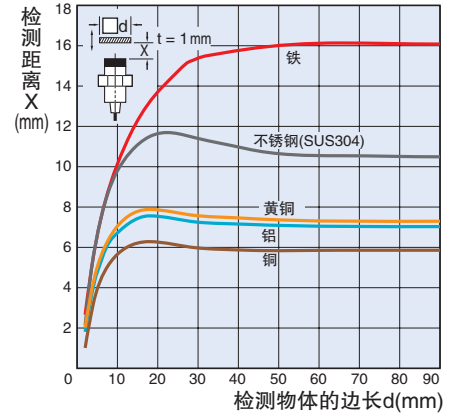

动作范围

M30

E2B-M30

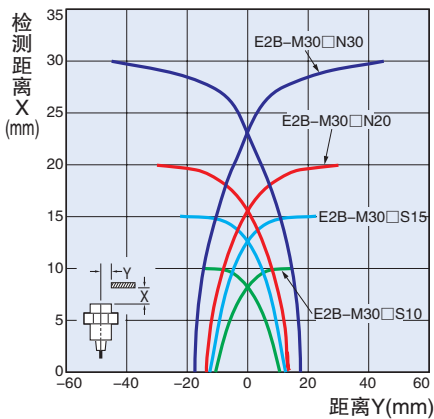

检测物体的尺寸及材料的影响
屏蔽型

E2B-M30□S10

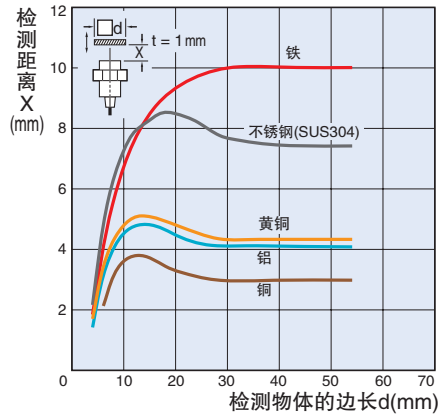

非屏蔽型

E2B-M30□N20

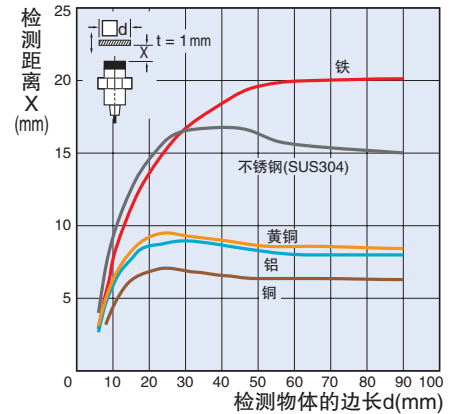

E2B-M30□S15

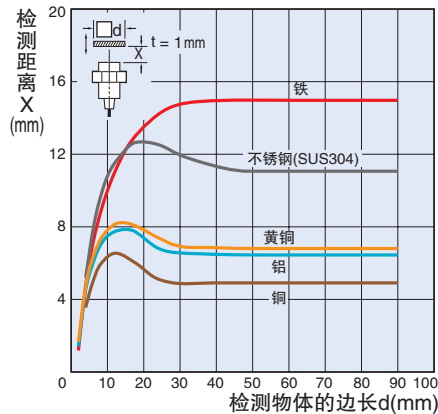

E2B-M30LN30

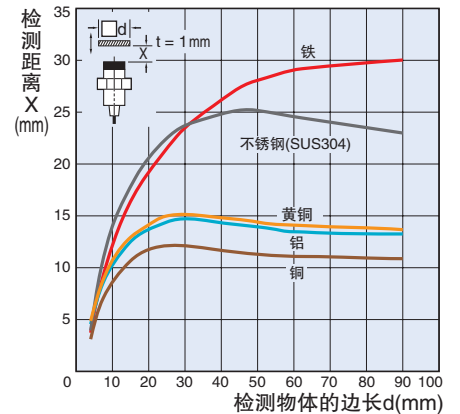

E2B

I/O回路图

PNP输出型

动作模式	型号	时序图	输出回路
NO	E2B-S08□-□-□-□-□-□		
NC			<p>M8接插件型 (3针) 引脚排列</p>
NO	E2B-M12□-□-□-□-□-□ E2B-M18□-□-□-□-□-□ E2B-M30□-□-□-□-□-□		<p>④: NO ②: NC</p>
NC			<p>M12接插件型 (4针) 引脚排列</p>

E2B

外形尺寸

注：除非另有规定，否则所有尺寸均采用毫米作为单位。

M8

导线引出型(屏蔽)

标准型

E2B-S08KS01-WP-□□/ E2B-S08KS02-WP-□□

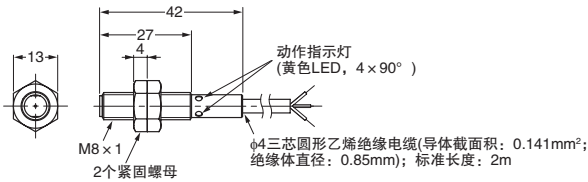

导线引出型(非屏蔽)

E2B-S08KN02-WP-□□/ E2B-S08KN04-WP-□□

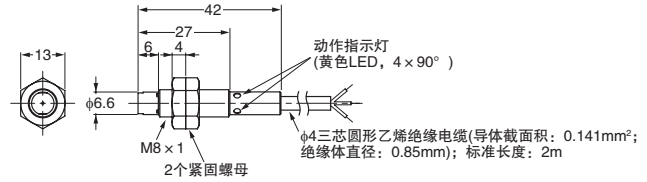

长螺纹型

E2B-S08LS01-WP-□□/ E2B-S08LS02-WP-□□

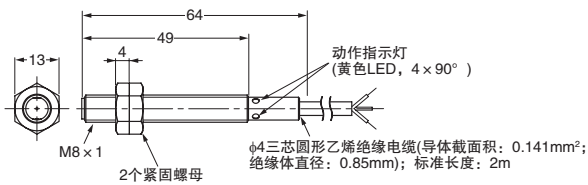

E2B-S08LN02-WP-□□/ E2B-S08LN04-WP-□□

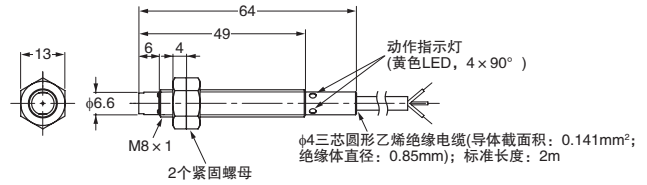

接插件型(屏蔽)

标准型

E2B-S08KS01-MC-□□/ E2B-S08KS02-MC-□□

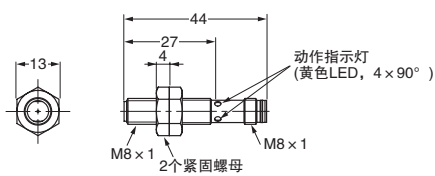

接插件型(非屏蔽)

E2B-S08KN02-MC-□□/ E2B-S08KN04-MC-□□

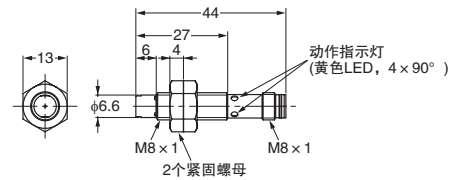

长螺纹型

E2B-S08LS01-MC-□□/ E2B-S08LS02-MC-□□

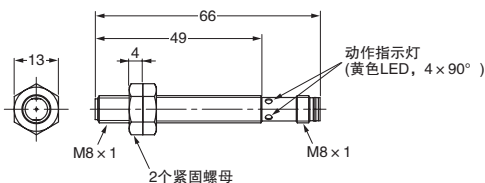

E2B-S08LN02-MC-□□/ E2B-S08LN04-MC-□□

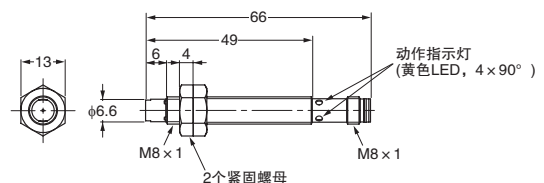

安装孔加工尺寸

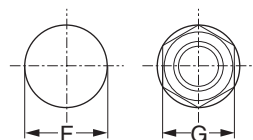

接近传感器的外径	F尺寸(mm)	G尺寸(mm)
M8	$\phi 8.5^{+0.5}_0$	13

M12

导线引出型(屏蔽)

标准型

E2B-M12KS02-WZ-□□/E2B-M12KS04-WZ-□□

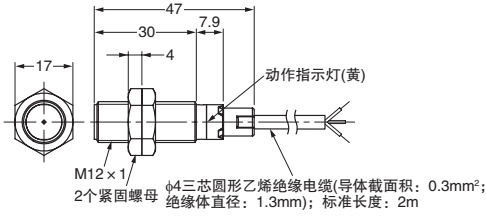

导线引出型(非屏蔽)

E2B-M12KN05-WZ-□□/E2B-M12KN08-WZ-□□

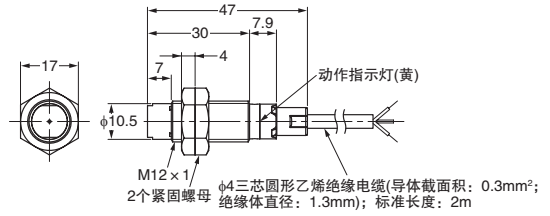

长螺纹型

E2B-M12LS02-WZ-□□/E2B-M12LS04-WZ-□□

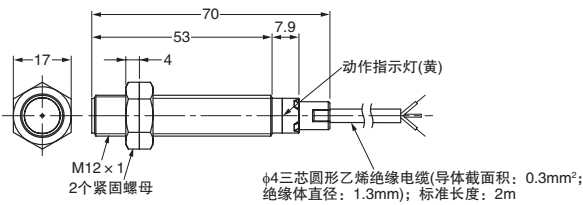

E2B-M12LN05-WZ-□□/E2B-M12LN08-WZ-□□

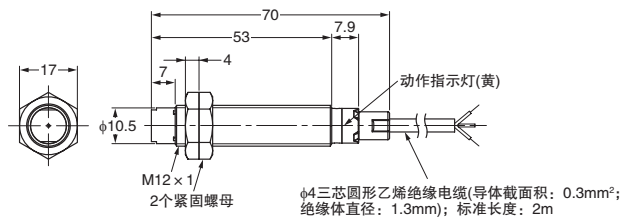

接插件型(屏蔽)

标准型

E2B-M12KS02-M1-□□/E2B-M12KS04-M1-□□

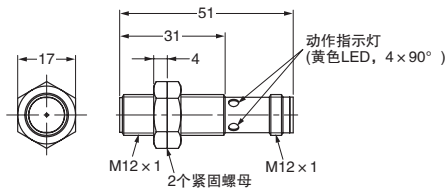

接插件型(非屏蔽)

E2B-M12KN05-M1-□□/E2B-M12KN08-M1-□□

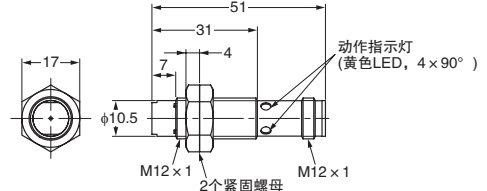

长螺纹型

E2B-M12LS02-M1-□□/E2B-M12LS04-M1-□□

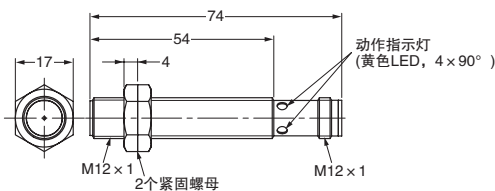

E2B-M12LN05-M1-□□/E2B-M12LN08-M1-□□

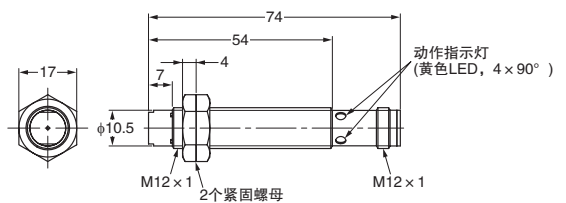

安装孔加工尺寸

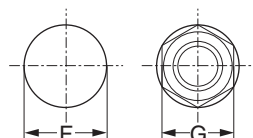

接近传感器的外径	F尺寸(mm)	G尺寸(mm)
M12	φ12.5 ^{+0.5} ₀	17

E2B

M18

导线引出型(屏蔽)

标准型

E2B-M18KS05-WZ-□□/E2B-M18KS08-WZ-□□

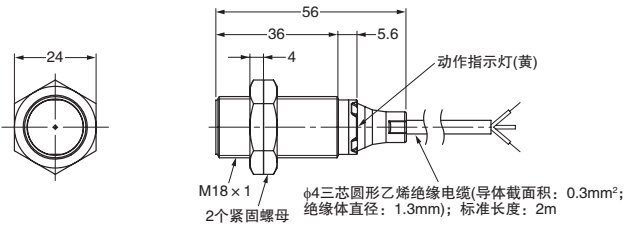

导线引出型(非屏蔽)

E2B-M18KN10-WZ-□□/E2B-M18KN16-WZ-□□

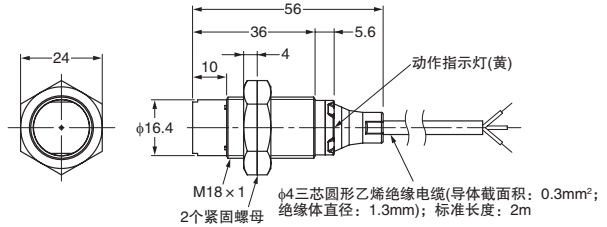

长螺纹型

E2B-M18LS05-WZ-□□/E2B-M18LS08-WZ-□□

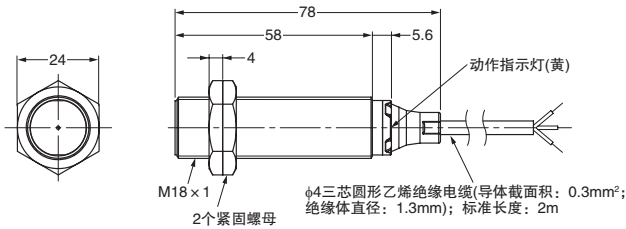

E2B-M18LN10-WZ-□□/E2B-M18LN16-WZ-□□

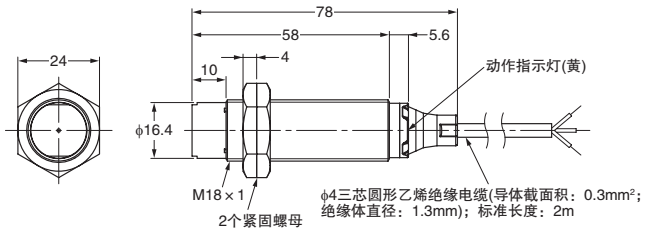

接插件型(屏蔽)

标准型

E2B-M18KS05-M1-□□/E2B-M18KS08-M1-□□

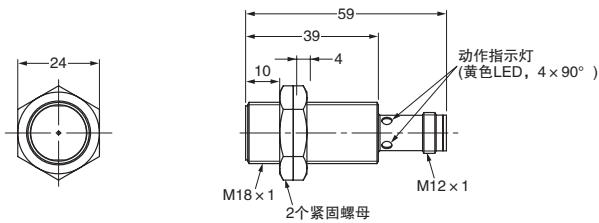

接插件型(非屏蔽)

E2B-M18KN10-M1-□□/E2B-M18KN16-M1-□□

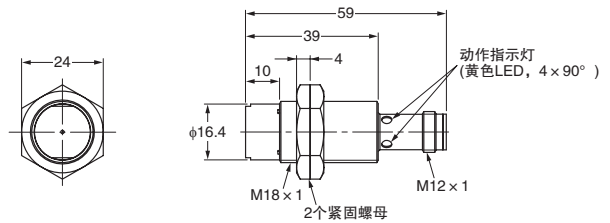

长螺纹型

E2B-M18LS05-M1-□□/E2B-M18LS08-M1-□□

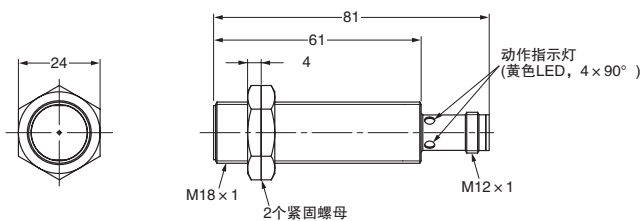

E2B-M18LN10-M1-□□/E2B-M18LN16-M1-□□

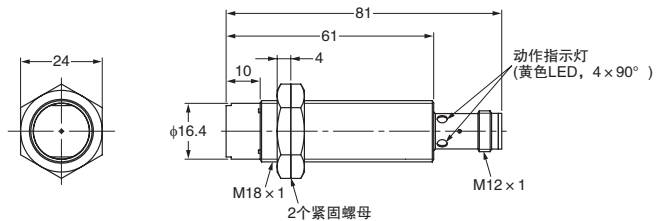

安装孔加工尺寸

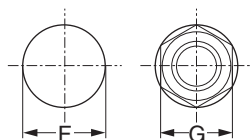

接近传感器的外径	F尺寸(mm)	G尺寸(mm)
M18	φ18.5 ^{+0.5} ₀	24

M30

导线引出型(屏蔽)

标准型

E2B-M30KS10-WZ-□□/E2B-M30KS15-WZ-□□

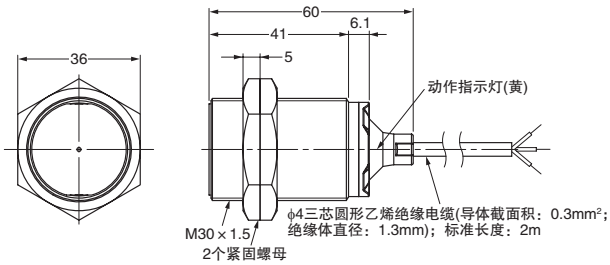

导线引出型(非屏蔽)

E2B-M30KN20-WZ-□□

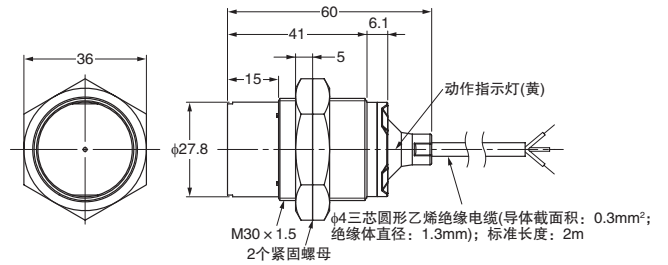

长螺纹型

E2B-M30LS10-WZ-□□/E2B-M30LS15-WZ-□□

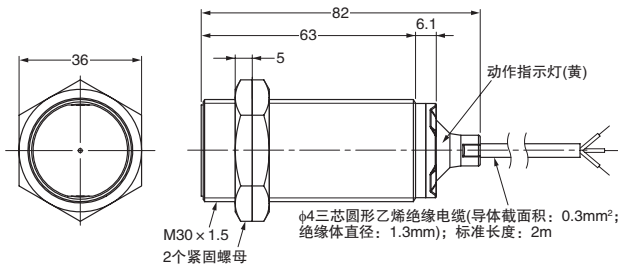

E2B-M30LN20-WZ-□□/E2B-M30LN30-WZ-□□

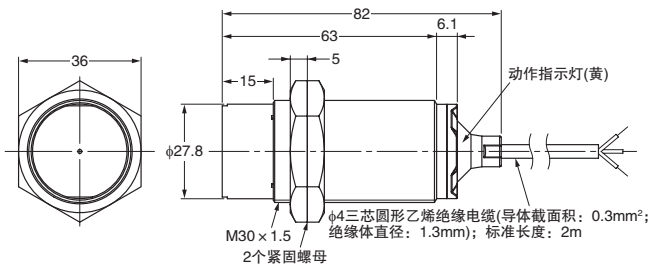

接插件型(屏蔽)

标准型

E2B-M30KS10-M1-□□/E2B-M30KS15-M1-□□

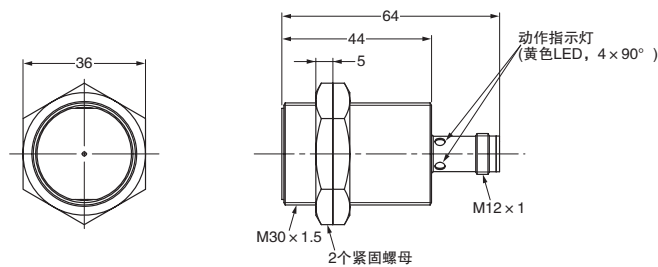

接插件型(非屏蔽)

E2B-M30KN20-M1-□□

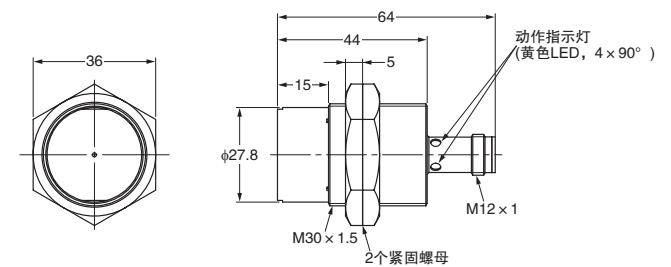

长螺纹型

E2B-M30LS10-M1-□□/E2B-M30LS15-M1-□□

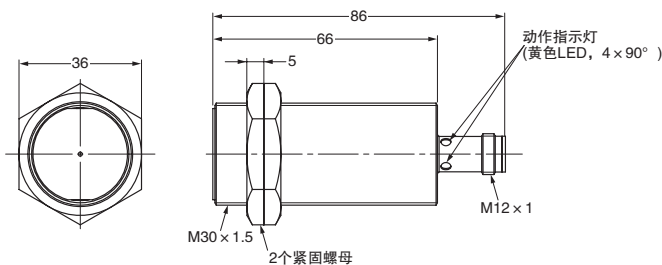

E2B-M30LN20-M1-□□/E2B-M30LN30-M1-□□

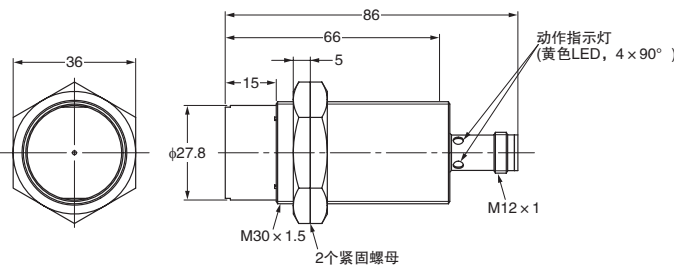

安装孔加工尺寸

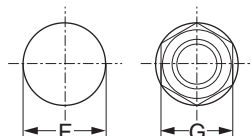

接近传感器的外径	F尺寸(mm)	G尺寸(mm)
M30	$\phi 30.5^{+0.5}_0$	36

E2B

附件(另购)
传感器I/O接插件
M8接插件型(3针)

PVC型

(单位: mm)

直线型

XS3F-M8PVC3S2M (L = 2 m)
XS3F-M8PVC3S5M (L = 5 m)

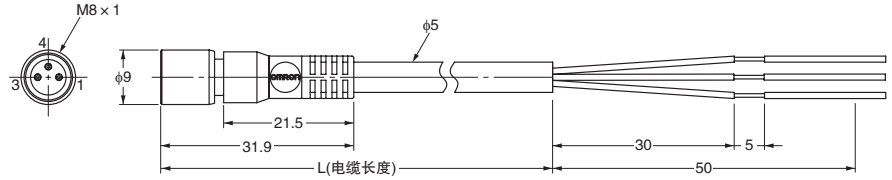

直角型

XS3F-M8PVC3A2M (L = 2 m)
XS3F-M8PVC3A5M (L = 5 m)

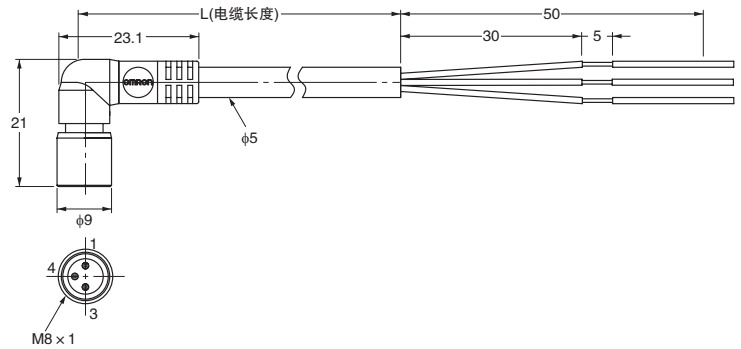

PVC耐油耐弯曲型

直线型

XS3F-M321-302-R (L = 2 m)
XS3F-M321-305-R (L = 5 m)

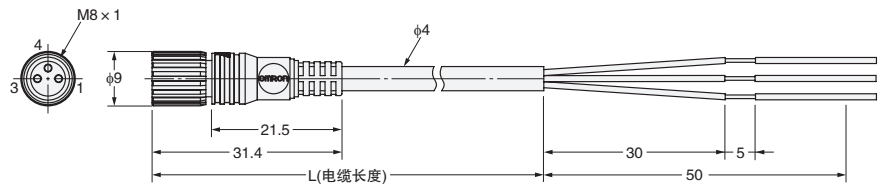

直角型

XS3F-M322-302-R (L = 2 m)
XS3F-M322-305-R (L = 5 m)

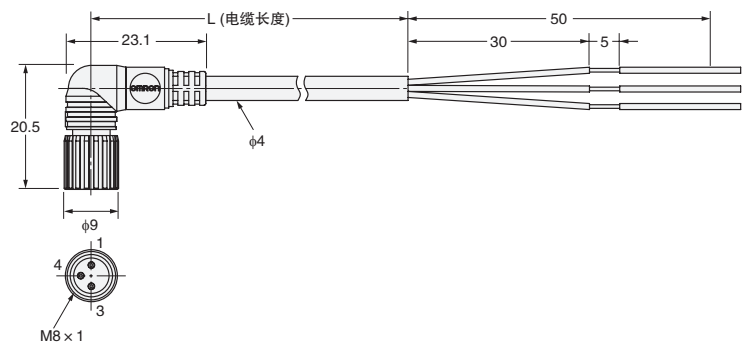

引脚排列

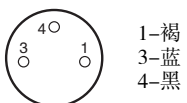

1-褐
3-蓝
4-黑

传感器I/O接插件
M12接插件型(4针)

PVC型

直线型

XS2F-M12PVC4S2M (L = 2 m)
XS2F-M12PVC4S5M (L = 5 m)

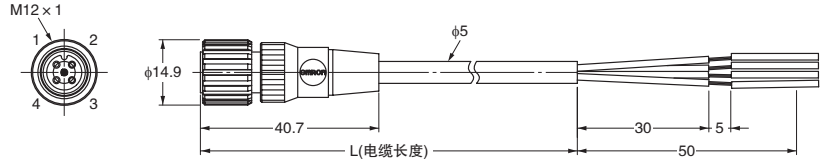

直角型

XS2F-M12PVC4A2M (L = 2 m)
XS2F-M12PVC4A5M (L = 5 m)

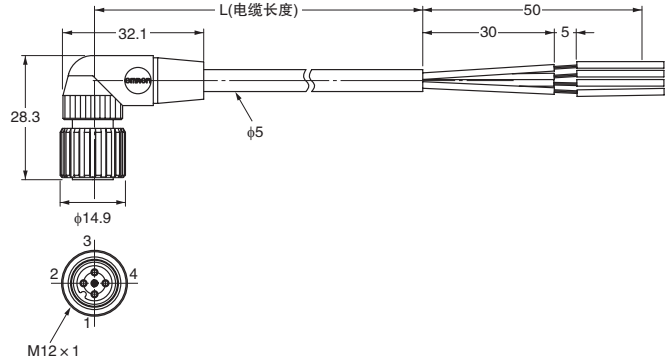

PVC耐油耐弯曲型

直线型

XS2F-D421-D80-F (L = 2 m)
XS2F-D421-G80-F (L = 5 m)

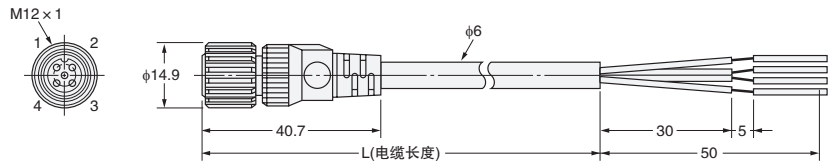
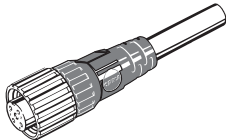

直角型

XS2F-D422-D80-F (L = 2 m)
XS2F-D422-G80-F (L = 5 m)

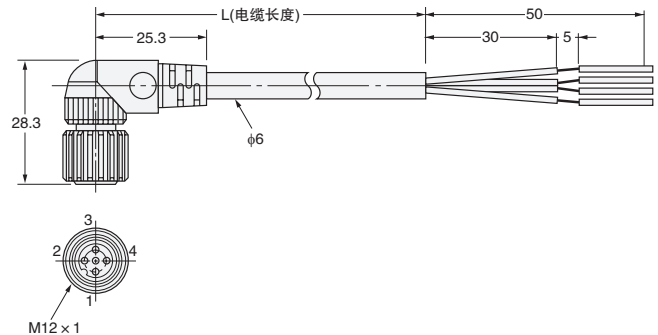
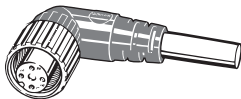

引脚排列



- 1-褐
- 2-白
- 3-蓝
- 4-黑

E2B

注意事项



警告

本产品并非设计用于保护人身安全。因此请勿将本产品用作此类用途。



请勿将交流电源连接至本产品，以免引发爆炸。



安全注意事项

负载短接

请勿短接任何负载，否则E2B可能会损坏。
如果E2B上施加的电压极性正确且在额定电压范围内，则E2B的短路保

正确使用

设计时

电源复位时间

接近传感器在通电后100ms内即可动作。如果对接近传感器和负载分别供电，请务必先对接近传感器通电，再对负载通电。

周围金属的影响

将接近传感器安装在金属面板内时，请务必保留表1中给定的距离。否则，可能会导致传感器性能下降。

表1
单倍距离型
<屏蔽型>

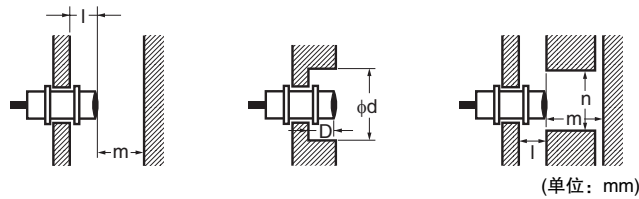

项目	尺寸	M8	M12	M18	M30
l		0	0	0	0
d		8	12	18	30
D		0	0	0	0
m		4.5	8	20	40
n		12	18	27	45

两倍距离型
<屏蔽型>

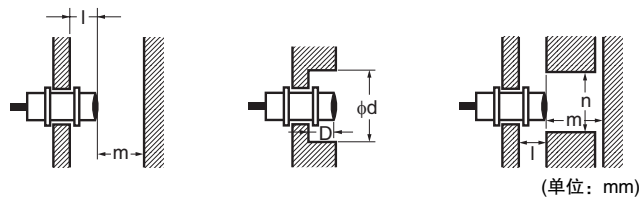

项目	尺寸	M8	M12	M18	M30
l		0	2.4	3.6	6
d		8	18	27	45
D		0	2.4	3.6	6
m		4.5	12	24	45
n		12	18	27	45

护功能有效。
接线

请务必为E2B和负载正确布线，否则可能会造成损坏。

无负载连接

布线时请务必接入负载。E2B运转时必须接入适当的负载，否则内部元件可能会损坏。

请使本产品远离易燃、易爆气体。

请勿拆解、修理或改造本产品。

<非屏蔽型>

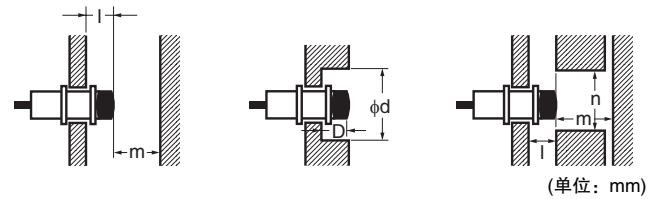

项目	尺寸	M8	M12	M18	M30
l		6	15	22	30
d		24	40	55	90
D		6	15	22	30
m		8	20	40	70
n		24	36	54	90

<非屏蔽型>

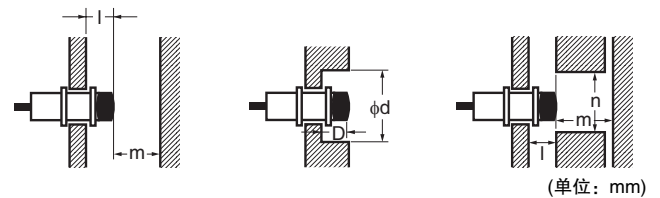

项目	尺寸	M8	M12	M18	M30
l		12	15	25	45
d		24	40	70	140
D		12	15	25	45
m		8	20	48	90
n		24	40	70	140

断开电源

电源关闭时，接近传感器可能会输出一个脉冲信号。因此，建议在关闭接近传感器的电源之前，先关闭负载电源。

电源变压器

使用直流电源时，请确保直流电源带有绝缘变压器。请勿使用带自动变压器的直流电源。

相互干扰

当将2个或以上的接近传感器相向或并列设置时，其距离应超过表2所示尺寸。



表2

(单位: mm)

尺寸	M8				M12				M18				M30			
	屏蔽型		非屏蔽型		屏蔽型		非屏蔽型		屏蔽型		非屏蔽型		屏蔽型		非屏蔽型	
E2B-(型	S08□S01	S08□S02	S08□N02	S08□N04	M12□S02	M12□S04	M12□N05	M12□N08	M18□S05	M18□S08	M18□N10	M18□N16	M30□S10	M30□S15	M30□N20	M30□N30
A	20	20	80	80	30	30	120	120	50	60	200	200	100	110	300	350
B	15	15	60	60	20	20	100	100	35	35	110	120	70	90	200	300

接线

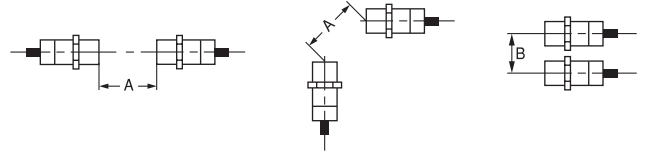
高压线路

金属导管防护：
若电源线路或高压线路靠近接近传感器的电缆，
请将电缆穿过独立的金属导管，以免接近传感器受损或故障。

电缆延长

标准电缆长度小于200m。
拉拽力为50N。

安装

请勿过度紧固传感器的安装螺母。



表3

尺寸	扭矩
M8	7 N·m
M12	12 N·m
M18	30 N·m
M30	50 N·m

维护和检查

请定期执行下列检查，以确保接近传感器的长期稳定运行。

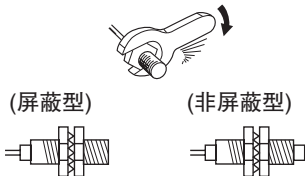
1. 请检查接近传感器和检测物体的安装位置，以及是否存在错位、松动或变形。
2. 请检查是否存在接线和接头松动、接触不良和断路。
3. 请检查是否有金属屑或灰尘附着或积聚。
4. 请检查是否存在温度异常和其它-环境条件问题。
5. 请检查指示灯是否正常运行（仅针对-配备指示灯的型号）。
切勿拆解或修理本传感器。

环保性

防水性

接近传感器已通过高强度的防水性测试，但为了确保获得最佳性能和达到预期使用寿命，
请勿将其浸入水中并对其采取适当的雨雪防护措施。

工作环境

请务必按规定存储和运行接近传感器。

浪涌电流

浪涌电流较高的负载(例如灯或电机)可能损坏接近传感器。此类情况下，
请通过继电器连接负载和接近传感器。

<适用性声明>

OMRON对于客户在其应用中的产品组合或产品使用的标准、规范或条例方面的合规性不承担任何责任。
请采取任何必要的措施已确保本产品充分满足系统、机械和装置的要求。

<规格变更>

基于产品改进和其它原因，产品规格及附件可能会随时变更。请随时垂询OMRON代理商
以确认所购产品的实际规格。

阅读并理解本样本

请在使用产品前仔细阅读并理解本样本。如有任何问题或意见，请垂询OMRON代理商。

保证声明

OMRON的排他性保证是指产品自售出之日起一年(或其它指定时期)内在材料和工艺上无缺陷。

OMRON未以明示或暗示的方式表述或保证产品的非侵权性、适销性或特定用途的适用性。任何买方或用户均同意自主决定这些产品是否适当满足其预定用途。OMRON对于所有其它明示或暗示的保证概不负责。

有限责任

OMRON对于任何与产品相关的特殊、间接或直接损坏、利润损失或商业损失概不负责，不论此类索赔是基于合同、保证、疏忽还是严格责任。

在任何情况下，OMRON对于超出产品单价的索赔部分免责。

除非OMRON经分析后确认产品的使用、存放、安装和维护得当且未遭污染、滥用、误用或者不当改造或修理，否则在任何情况下，OMRON对于与产品相关的保证、修理或其它主张不承担任何责任。

适用性声明

本样本中记载的产品均未进行过安全标定。这些产品并非设计或标定用于保护人身安全，因此不得将其作为实现此类用途的安全部品或防护设备来使用。详情请参阅OMRON安全标定产品对应的单独样本。

OMRON对于客户在其应用中的产品组合或产品使用的标准、规范或条例方面的合规性不承担任何责任。

根据客户的要求，OMRON将提供相应的第三方认证来明确适用于产品的额定值和使用限制。此信息本身不足以充分确定产品与终端产品、机器、系统及其它应用或用途组合的适用性。

以下为必须特别注意的应用示例，但下述内容并非包括产品所有可能的用途，也并不暗示所列用途均适用于该产品：

- 户外用途、涉及潜在化学污染或电气干扰的用途、或本样本中未提及的状况或用途。
- 核能控制系统、燃烧系统、铁路系统、航空系统、医疗器械、娱乐机械、车辆、安全设备和受单行法规约束或政府管制的领域。
- 可能对生命或财产造成风险的系统、机器和设备。

请务必了解并遵守产品适用的所有禁用条款。

如果系统整体设计不足以应对此类风险，且未在整个设备或系统内针对特定用途妥善调校并安装OMRON产品，则不得将产品用于存在严重人身或财产隐患的场合。

性能参数

本样本中给出的性能数据仅供用户作为确定适用性的参考，并不予以担保。这些数据仅表示在OMRON测试条件下的结果，用户必须将其与实际应用条件相联系。实际性能遵守OMRON保证声明和有限责任条款的规定。

规格变更

基于产品改进和其它原因，产品规格及附件可能会随时变更。

公司通常在公布规格、性能或重大结构变更后更改型号。但对某些产品规格进行变更时并不另行通知。在不明确规格时，我们会根据客户的要求为其应用场合指定特殊的型号或设立关键的规格。

请随时垂询OMRON代理商以确认所购产品的实际规格。

尺寸与重量

尺寸和重量仅为公称值，即使已说明公差，也不得用于制造用途。

错误与疏漏

本资料中的信息已经过仔细核对并认为是准确的；但是对于文字、印刷和校对错误或疏忽不承担任何责任。

可编程产品

使用可编程产品时，OMRON不对用户的程序或其引起的后果承担任何责任。

版权和复制许可

未经许可，不得出于销售或促销目的而复制本样本。

本样本受版权保护，仅供与本产品一起使用。出于任何目的、以任何方式复制或翻印本资料时，请通知OMRON。如果复制本资料或将其转让给其他人，请将其完整复制或转让。

所有尺寸均采用毫米作单位。

若需将毫米转换为英寸，请乘以0.03937。若需将克转化为盎司，请乘以0.03527。

购买欧姆龙产品的客户须知

购买时的注意事项

承蒙对欧姆龙株式会社(以下简称“本公司”)产品的一贯厚爱和支持,藉此机会再次深表谢意。
在购买“本公司产品”之际,如果没有其他特别约定,无论客户从哪个经销商购买,都将适用本注意事项中记载的条件。
请在充分了解这些注意事项基础上订购。

1. 定义

本注意事项中的术语定义如下。

- (1)“本公司产品”:“本公司”的FA系统机器、通用控制器、传感器、电子/结构部件。
- (2)“产品目录等”:与“本公司产品”有关的欧姆龙综合产品目录、FA系统设备综合产品目录、安全组件综合产品目录、电子/机构部件综合产品目录以及其他产品目录、规格书、使用说明书、操作指南等,包括以电子数据方式提供的资料。
- (3)“使用条件等”:在“产品目录等”资料中记载的“本公司产品”的使用条件、额定值、性能、动作环境、操作使用方法、使用时的注意事项、禁止事项以及其他事项。
- (4)“客户用途”:是指“本公司产品”的客户使用本产品的的方法,包括将“本公司产品”组装或运用到客户生产的部件、电子电路板、机器、设备或系统等产品中。
- (5)“适用性等”:在“客户用途”中“本公司产品”的(a)适用性、(b)动作、(c)不侵害第三方知识产权、(d)法规法令的遵守以及(e)满足各种规格标准。

2. 关于记载事项的注意事项

对“产品目录等”中的记载内容,请理解如下要点。

- (1)额定值及性能值是在单项试验中分别在各种条件下获得的值,并非保证在各额定值及性能值的综合条件下获得的值。
- (2)所提供的参考数据仅作为参考,并非保证可在该范围内一直正常动作。
- (3)应用示例仅作参考,“本公司”就“适用性等”不做保证。
- (4)如果因改进或本公司原因等,本公司可能会停止“本公司产品”的生产或变更“本公司产品”的规格。

3. 使用时的注意事项

选用及使用本公司产品时请理解如下要点。

- (1)除了额定值、性能指标外,使用时还必须遵守“使用条件等”。
- (2)客户必须自己负责确认“适用性等”,然后判断是否选用“本公司产品”。“本公司”对“适用性等”不做任何保证。
- (3)对于“本公司产品”在客户的整个系统中的设计用途,必须由客户自己负责对是否已进行了适当配电、安装等进行事先确认。
- (4)使用“本公司产品”时,客户必须采取如下措施:(i)相对额定值及性能指标,必须在留有冗余的前提下使用“本公司产品”,并采用冗余设计等安全设计(ii)所采用的安全设计必须确保即使“本公司产品”发生故障时也可将“客户用途”中的危险降到最小程度、(iii)构建随时提示使用者危险的完整安全体系、(iv)针对“本公司产品”及“客户用途”定期实施各项维护保养。
- (5)“本公司产品”是作为用于一般工业产品的通用产品而设计生产的。因此,不是为如下用途而设计生产的。如果客户将“本公司产品”用于这些用途,“本公司”关于“本公司产品”不做任何保证。
 - (a)必须具备很高安全性的用途(例:核能控制设备、燃烧设备、航空/宇宙设备、铁路设备、升降设备、娱乐设备、医疗设备、安全装置、其他可能危及生命及人身安全的用途)
 - (b)必须具备很高可靠性的用途(例:燃气、自来水、电力等供应系统、24小时连续运行系统、结算系统、以及其他处理权利、财产的用途等)
 - (c)具有苛刻条件或严酷环境的用途(例:安装在室外的设备、会受到化学污染的设备、会受到电磁波影响的设备、会受到振动或冲击的设备等)
 - (d)“产品目录等”资料中未记载的条件或环境下的用途
- (6)除了不适用于上述3.(5)(a)至(d)中记载的用途外,“本产品目录等资料中记载的产品”也不适用于汽车(含二轮车,以下同)。请勿配置到汽车上使用。关于汽车配置用产品,请咨询本公司销售人员。

4. 保修条件

“本公司产品”的保修条件如下。

- (1)保修期限 自购买起1年。(但是,“产品目录等”资料中有明确说明时除外。)
- (2)保修内容 对于发生故障的“本公司产品”,由“本公司”判断实施其中任一种保修方式。
 - (a)在本公司的维修保养服务点对发生故障的“本公司产品”进行免费修理(但是对于电子、结构部件不提供维修服务。)
 - (b)对发生故障的“本公司产品”免费提供同等数量的替代品
- (3)非保修对象 当故障原因为如下任何一种情况时,不提供保修。
 - (a)将“本公司产品”用于原本设计用途以外的用途
 - (b)超过“使用条件等”范围的使用
 - (c)违反本注意事项“3.使用时的注意事项”的使用
 - (d)因非“本公司”进行的改装、修理导致故障时
 - (e)因非“本公司”出品的软件导致故障时
 - (f)按照从“本公司”出货时的科学、技术水平无法预见的原因
 - (g)上述以外,“本公司”或“本公司产品”以外的原因(包括天灾等不可抗力)

5. 责任限度

本注意事项中记载的保修是关于“本公司产品”的全部保证。对于产生的与“本公司产品”有关的损害,“本公司”及“本公司产品”的经销商不负任何责任。
本书的信息已仔细核对并认为是准确的,但是对于文字,印刷和核对错误或疏忽不承担任何责任。

6. 出口管理

将“本公司产品”或技术资料出口或向国外提供时,遵守中国及有关各国关于安全保障进出口管理方面的法律、法规的同时,理解防止扩散大规模杀伤性武器和防止过度储备常规武器之宗旨的基础上,为不被用于上述用途而请恰当地管理。若客户涉嫌违反上述法律、法规或将“本公司产品”用于上述用途时,有可能无法提供“本公司产品”或技术资料。

欧姆龙自动化(中国)有限公司

欧姆龙自动化(中国)有限公司北京分公司

欧姆龙自动化(中国)有限公司天津分公司

欧姆龙自动化(中国)有限公司广州分公司

上海总公司	021-50372222	太原事务所	0351-5229870
南京事务所	025-83240556	天津分公司	022-83191580
徐州事务所	0516-83736516	辽宁事务所	024-22815131
武汉事务所	027-82282145	西安事务所	029-88851505
苏州事务所	0512-68669277	银川联络处	0951-5670076
昆山事务所	0512-50110886	成都事务所	028-86765345
杭州事务所	0571-87652855	绵阳联络处	0816-2687423
宁波事务所	0574-27888220	自贡联络处	0813-8255616
温州事务所	0577-88919195	重庆事务所	023-68796406
合肥事务所	0551-63454209	大连事务所	0411-39948181
长沙事务所	0731-84585551	哈尔滨事务所	0451-53009917
无锡事务所	0510-85169303	昆明事务所	0871-63527224
张家港事务所	0512-56313157	兰州事务所	0931-8720101
南昌事务所	0791-86304711	长春事务所	0431-81928301
郑州事务所	0371-65585192	乌鲁木齐事务所	0991-5198587
北京分公司	010-57395399	贵阳事务所	0851-4812320
唐山事务所	0315-6328518	广州分公司	020-87557798
石家庄事务所	0311-86918122	深圳事务所	0755-26948238
济南事务所	0531-82929795	厦门事务所	0592-2686709
青岛事务所	0532-66775819	东莞事务所	0769-22423200
烟台事务所	0535-6865018	佛山事务所	0757-83305268

技术咨询

网址: <http://www.fa.omron.com.cn>

400咨询热线: 400-820-4535

中山事务所	0760-88224545	汕头事务所	0754-88706001
福州事务所	0591-88088551	香港事务所	00852-23753827
南宁事务所	0771-5531371		

特约店

注:规格如有变更,恕不另行通知。请以最新产品说明书为准。