

## 通用规格

## 电气容量 (电阻性负载)

大功率: 6A在125V AC和3A在250V AC 或6A在30V DC

## 其他额定参数

触点电阻:	对于焊片焊接和螺丝端子型号最大10毫欧 对于引线端子型号最大30毫欧
绝缘电阻:	200兆欧以上在500V DC
绝缘强度:	最低1,500V AC至少1分钟
机械寿命:	30,000次操作以上
电气寿命:	15,000次操作以上
接触时间点:	接触前先断开
总行程:	交替动作.177" (4.5mm); 瞬间式动作.110" (2.8mm)

## 材质和涂覆

插塞:	黄铜镀镍
衬套和外部外壳:	玻璃纤维增强聚酰胺(UL94V-0外部外壳)
内部外壳:	三聚氰胺
内部密封环:	硅橡胶
外部密封环:	丁腈橡胶
活动接触器:	铜镀银
活动触点:	银合金镀银
固定触点:	银合金镀银
端子:	黄铜镀银用于螺丝型号; 黄铜镀锡用于焊片焊接和引线型号
引线覆盖:	隔热聚氯乙烯(导线是AWG16。

## 环境数据

工作温度范围:	-30°C到+70°C (-22°F到+158°F)
湿度:	96小时内40°C (104°F)时, 湿度90~95%
振动:	用1.5mm峰-峰振幅遍历10~55Hz频率范围、并在1分钟内返回; 3个直角方向2小时
冲击:	50G (490m/s <sup>2</sup> ) 加速度 (在6个直角方向上测试, 每个方向上5次冲击)

## 安装

安装扭矩:	1.5Nm (13 lb•in)
焊接时间和温度:	手工焊接: 请参阅附录中的概略图A。

## 标准和认证

易燃性标准:	UL94V-0外部外壳
配线材料标准:	UL AWM 1015对可燃性VW-1进行认证; 温度范围 -20°C到+105°C; 最大负载600V; AWG 16 CSA TEW 105 认证在温度范围 -20°C ~ +105°; 最大负载600V

# 主要特点

镶边和外壳为一个整体结构。这样，可使开关更远离环境因素的影响。

特别设计的触点机构用于间断光触点焊接。

特别设计的互锁开关装置用以实现最小接触反弹。

用于外壳的隔热树脂符合94V-0易燃性标准并且具有较高的抗电弧形和爬电电阻。

焊片焊接和螺丝端子型号的前面板符合IEC60529标准的IP67(防尘及暂时浸入时防水)。后面板标准是IP60(防尘但不防水)。

引线型的前面板和后面板均完全符合IEC60529标准的IP67(防尘及暂时浸入时防水)。这些型号在开关的底座上采用了环氧树脂密封，并且在外壳上加盖以进一步防尘和防水(不可在水下进行操作)。

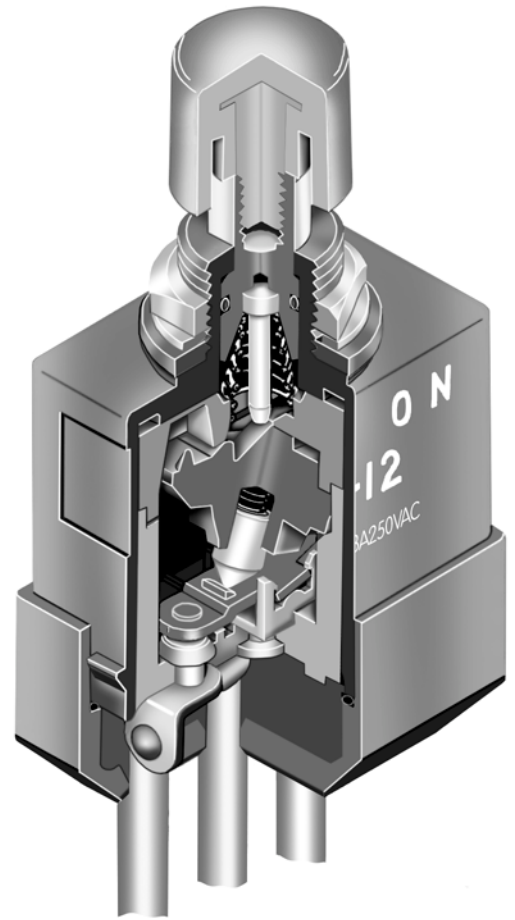

实际尺寸

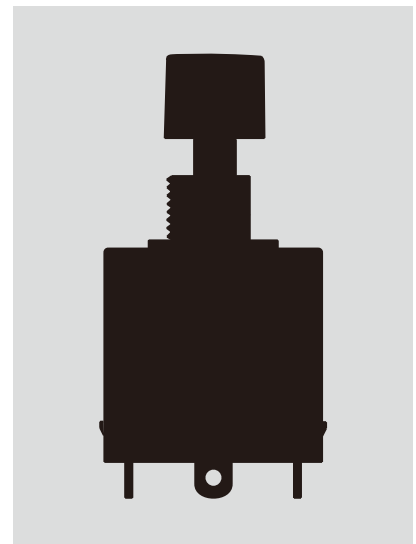

- 摇头开关
- 翘板开关
- 按钮开关**
- 发光按钮开关
- 可编程开关
- 钥匙锁开关
- 旋转开关
- 滑动开关
- 触觉开关
- 倾斜开关
- 触觉开关
- 指示灯
- 附件
- 附录

### 典型开关订购举例

<b>WB</b>	<b>1</b>	<b>2</b>	<b>S</b>	—	<b>D</b>	<b>A</b>
<b>电极</b>	<b>电路</b>		<b>端子</b>		<b>盖帽</b>	<b>盖帽颜色</b>
<b>1</b> SPDT	<b>2</b> ON ON	<b>5</b> ON (ON)	<b>S</b> 焊片焊接*		<b>D</b> .520" (13.2mm) 直径	<b>A</b> 黑
	( ) = 瞬间式		<b>T</b> 螺丝		<b>E</b> .748" (19.0mm) 直径	<b>B</b> 白
			<b>L</b> 引线			<b>C</b> 红
						<b>*D</b> 琥珀色
						<b>*E</b> 黄
						<b>F</b> 绿
						<b>*G</b> 蓝
						<b>*H</b> 灰
						<b>* 盖帽编号E不可供</b>

典型订购举例

**WB12S-DA**



\* 线束和电缆组件仅在美洲提供

### 电极和电路

		操作部位置 ( ) = 瞬间式		连接的端子		投掷及其示意图
电极	型号	正常 扁平	下	正常 扁平	下	注: 端子编号并未实际标注在引线型号上。  SPDT 
SP SP	<b>WB12</b> <b>WB15</b>	ON ON	ON (ON)	1-1b 1-1b	1-1a 1-1a	

### 标准线颜色示意图

引线覆盖有与采用于器械配线材料(AWM)的UL 1015和CSA TEW 105标准相一致的隔热乙烯。

端子编号和绕线颜色			
型号	1a	1	1b
WB12L, WB15L	白	黑	红

### 典型开关尺寸

焊片

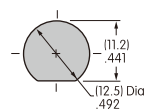
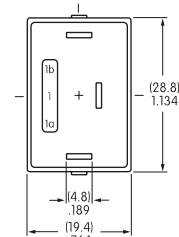
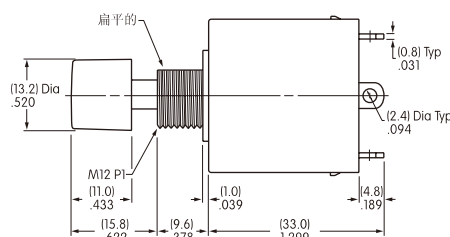
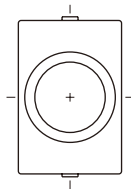

面板厚度  
.157" (4.0mm)

WB15S-DA

摇头开关  
翘板开关  
按钮开关  
发光按钮开关  
可编程开关  
钥匙锁开关  
旋转开关  
滑动开关  
触觉开关  
倾斜开关  
触觉开关  
指示灯  
附件  
附录

典型开关尺寸

螺丝端子



WB12T-DA

引线端子



WB12L-DA

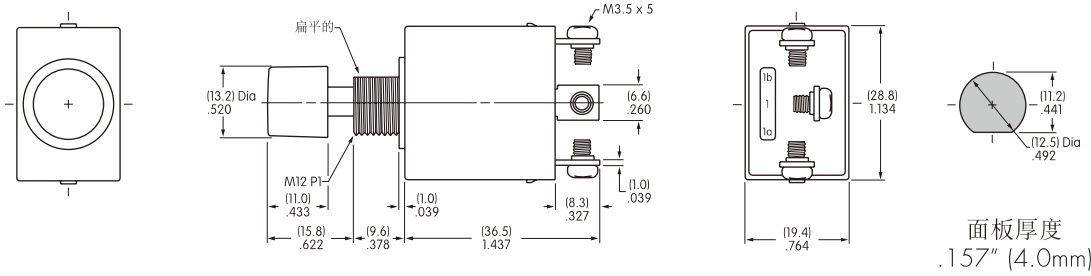

面板厚度  
.157" (4.0mm)

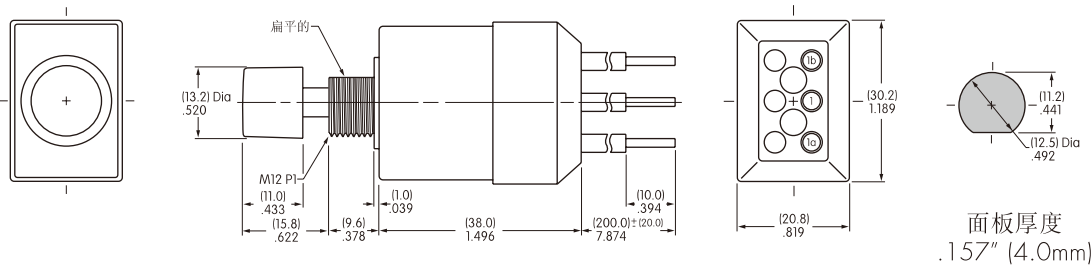

面板厚度  
.157" (4.0mm)

盖帽和盖帽颜色

**D** AT414  
直径.520" (13.2mm)

可供颜色:  
A B C D E F G H  
材质: PBT 涂覆: 光滑

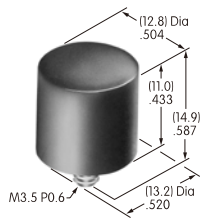

**E** AT412  
直径.748" (19.0mm)

可供颜色:  
A B C F  
材质: 聚苯乙烯 涂覆: 光滑

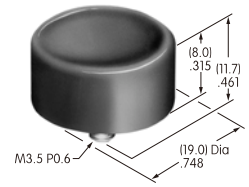

盖帽颜色  
编号:

- A** 黑   **B** 白   **C** 红   **D** 琥珀   **E** 黄   **F** 绿   **G** 蓝   **H** 灰

标准配件

AT503M  
六角螺母

材质:  
黄铜镀铬

每个开关附送  
一个

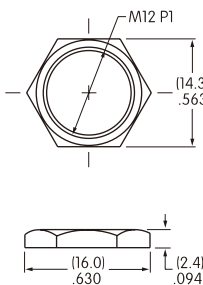

AT508  
内齿锁紧垫圈

材质:  
钢镀锌/铬

每个开关附送  
一个

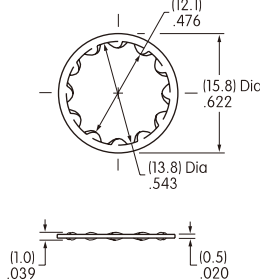

AT401P  
O型圈

材质:  
丁腈橡胶

每个开关附送  
一个

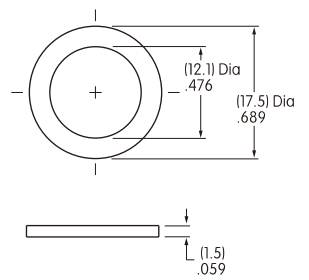

摇头开关  
翘板开关  
按钮开关  
发光按钮开关  
可编程开关  
钥匙锁开关  
旋转开关  
滑动开关  
触觉开关  
倾斜开关  
触觉开关  
指示灯  
附件  
附录

备忘：

---