



■ 塑壳式断路器

■ 漏电断路器



MCCB / ELCB 综合样本



孪生断路器 跃上 新台阶!

符合 IEC和地方标准

符合世界主要地区的认证和标准
增加了全球通用的G-TWIN框架
规格



G-TWIN
标准系列
塑壳式断路器



G-TWIN
全球系列
塑壳式断路器

小型· 高性能

UL489 480V和IEC 440V
以小型紧凑的统一尺寸登场

GLOBAL TWIN发展历史



1990年“孪生断
路器”



1992年“超级孪生断
路器”



1995年“超级60
系列”



2001年“α-TWIN”



2006年“G-TWIN”

富士塑壳式断路器·漏电断路器

GLOBAL TWIN

节能环保

减轻环境负荷
先进的环保技术和节能效益
符合RoHS指令



G-TWIN
标准系列
塑壳式断路器



G-TWIN
全球系列
塑壳式断路器

易于使用

用户之友
领先市场

富士电机于1990年开始销售世界首创外形尺寸统一的塑壳式断路器(MCCB)和漏电断路器(ELCB),即“孪生断路器系列”,获得了巨大的反响和欢迎。而“孪生断路器”思想也随之成为日本的“事实标准”之后。

1992年,富士电机在日本发布了“超级孪生断路器系列”,首次容许用户将其作为内部附件进行安装。

1995年,富士电机发布了“超级60系列”,推进统一外形尺寸的模块化。继并于2001年开始销售“ α -孪生系列”产品,促使经济型100A框架电流以下的产品进一步小型化和模块化,并且作为日本首创的符合国内外标准的多标准通用产品,其质量不断得以改进,始终引导市场发展的潮流。

近年来,市场的全球化发展正呈突飞猛进之势。

2004年末,颁布了根据IEC标准整合后的新日本工业标准(JIS),使得该领域的全球化趋势更加明确。

富士电机基于上述“孪生断路器系列”,以全球用户为对象,开发、拓展了适应各国标准并取得认证的各种产品,其产品种类丰富多彩。为了进一步满足市场需求,始终积极推进基本技术的革新,开发出了全球通用的MCCB/ELCB产品,即“G-TWIN”系列。



GLOBAL-TWIN 符合IEC和地方标准

G-TWIN系列—全球通用断路器系列，满足各项主流标准。

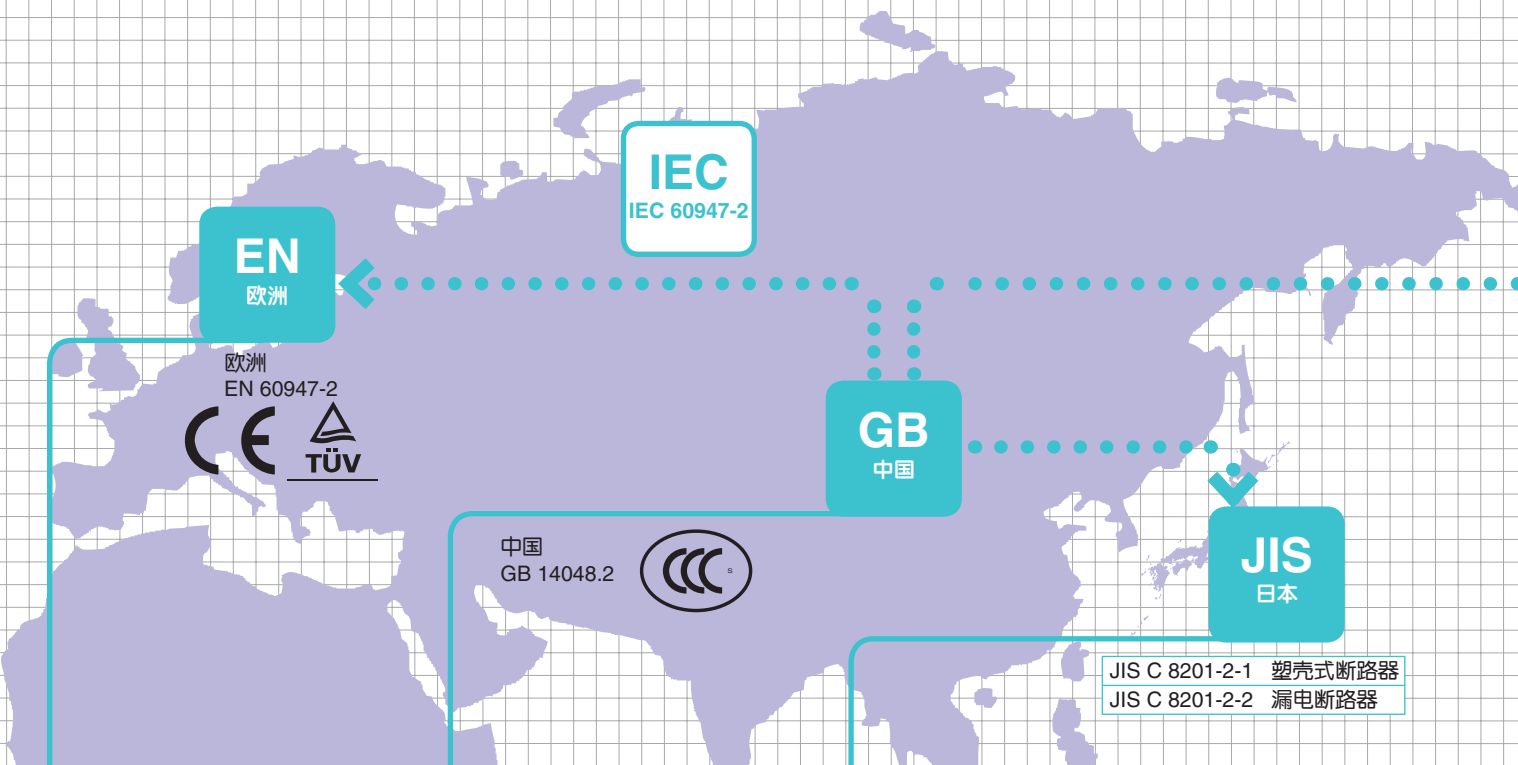

CE产品

- EN 60947-2
- JIS C 8201-2-1
- JIS C 8201-2-2
- CE标记(TÜV)



Q-TWIN

CCC产品

- GB 14048.2(中国)
- CCC认证



Q-TWIN

JIS产品

- JIS C 8201-2-1
- JIS C 8201-2-2



Q-TWIN

CE标记(TÜV)+ CCC认证 + JIS

G-TWIN标准系列



- IEC 60947-2
- EN 60947-2(CE标记)
- GB 14048.2(CCC)
- JIS C 8201-2-1
- JIS C 8201-2-2

框架电流(AF)

32	50	63	100	125	160	250	400	630	800
----	----	----	-----	-----	-----	-----	-----	-----	-----

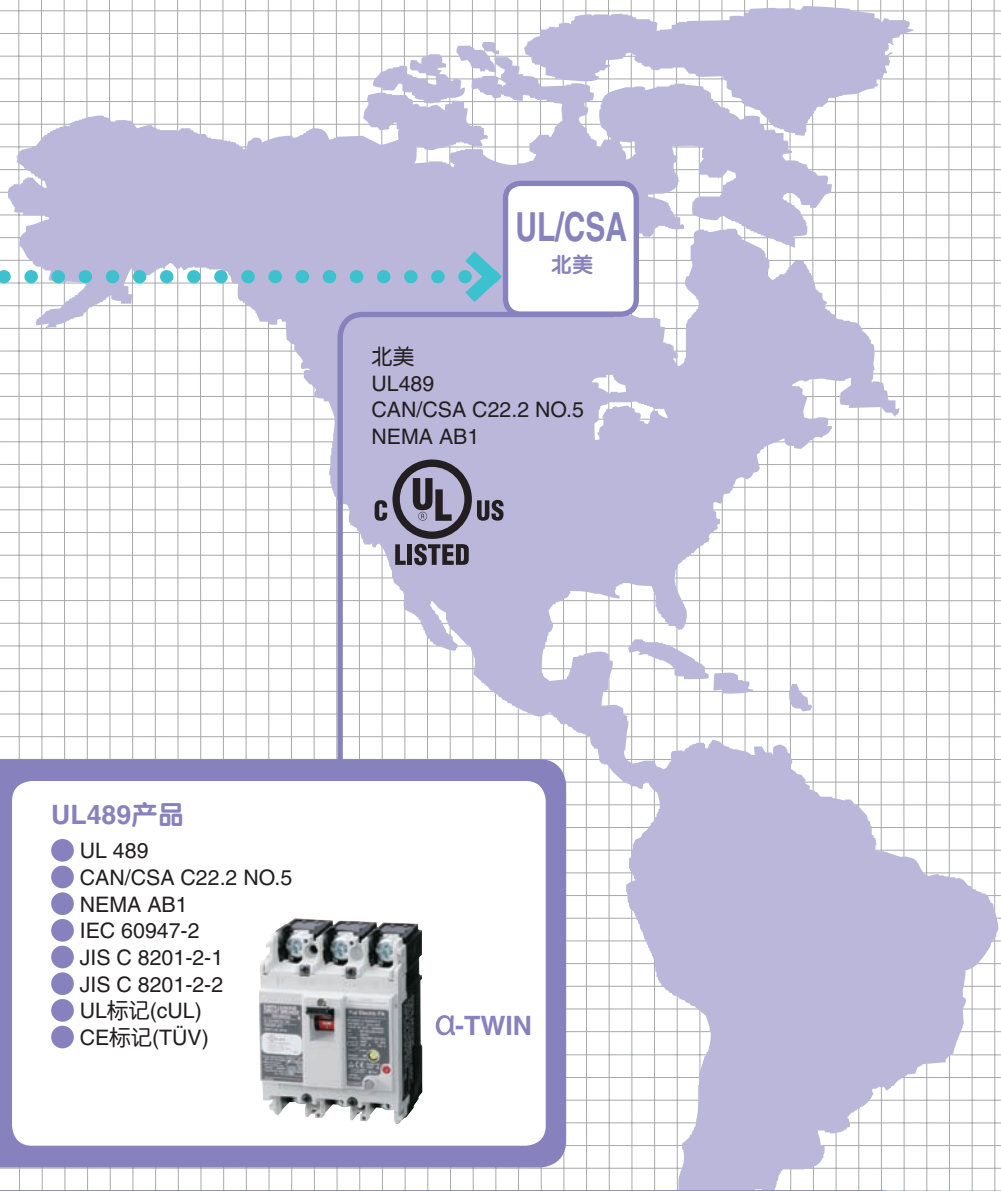

UL/CSA
北美

北美
UL489
CAN/CSA C22.2 NO.5
NEMA AB1



- CE
产品
- CCC
产品
- JIS
产品



UL489产品

- UL 489
- CAN/CSA C22.2 NO.5
- NEMA AB1
- IEC 60947-2
- JIS C 8201-2-1
- JIS C 8201-2-2
- UL标记(cUL)
- CE标记(TÜV)

G-TWIN

UL标记(cUL)+ CE标记(TÜV)+ CCC认证 + JIS



G-TWIN全球系列

- IEC 60947-2
- EN 60947-2(CE 标记)
- GB 14048.2(CCC)
- JIS C 8201-2-1
- JIS C 8201-2-2
- UL 489
- CAN/CSA C22.2 NO.5
- NEMA AB1

框架电流(AF)

50	100	125	250	400	630	800
----	-----	-----	-----	-----	-----	-----



GLOBAL-TWIN

UL489 480V 和 IEC 440V
以小型紧凑的统一尺寸登场

小型·高性能

以紧凑的外形实现 UL489 480V 的额定值
与塑壳式断路器保持统一尺寸

漏电断路器

额定电压 480V
(W105 × H181 × D68mm)



统一
尺寸

塑壳式断路器

额定电压 480V
(W105 × H181 × D68mm)



技术革新

电弧·气流控制式断路技术
“消融式断路技术”的效果

额定电压 480V
BW250RAGU
(W105 × H181 × D68mm)

减少
30% !

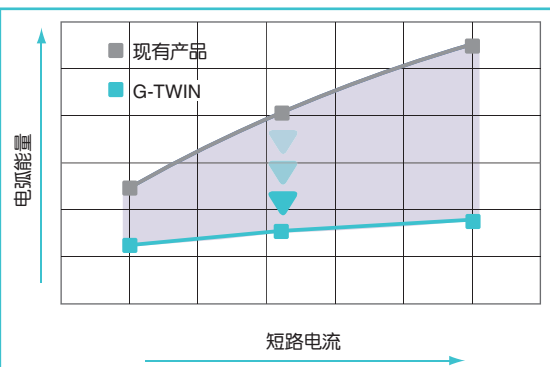

活动触头罩
• 防止活动触头根部产生电弧

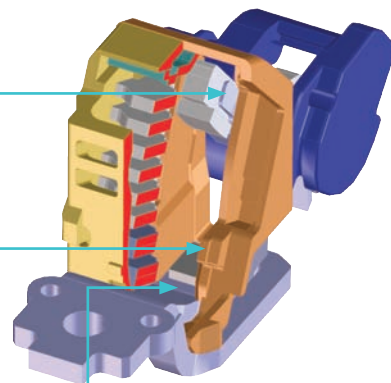

缝隙树脂

- 缝隙效应导致电弧电压上升
- 消融效应导致电弧电压上升、活动触头高速分断
- 通过控制缝隙宽度降低内压上升

磁轭的配置

- 分断开始时活动触头的斥力增强

节能环保

先进的环保技术 符合 RoHS 指令

G-TWIN系列是环保型产品。

回收再生

- 为了便于回收再生，主要零部件上都标注所用材料名称。

符合 RoHS 指令

- 采用无铅 (Pb) 焊锡。
- 未使用六价铬 (Cr⁶⁺)
(125 ~ 800AF)

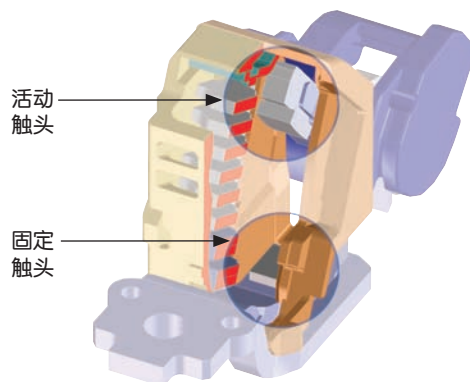

活动触头

固定触头

触头材料无镉化

易于使用 用户之友领先市场

内部附件的通用化减少了附件的种类

32 ~ 100AF • 众多允许客户自行安装的内部和外部附件



塑壳式断路器



分励脱扣装置



欠压脱扣装置

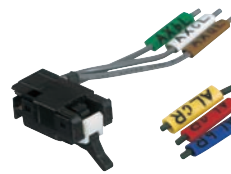

辅助开关



报警开关

125 ~ 250AF • 125/160/250AF 断路器的内部附件实现了通用化。

内部附件的种类

AF	α -TWIN	G-TWIN
125	8	8
160/250	8	

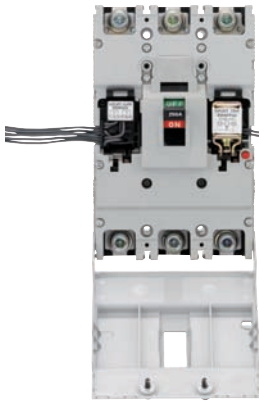

塑壳式断路器

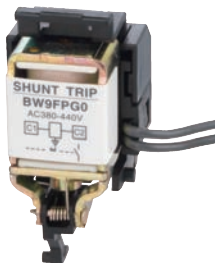

分励脱扣装置



欠压脱扣装置



辅助开关



报警开关

400 ~ 800AF • 400/630/800AF 内部附件的种类大幅减少。

内部附件的种类

AF	α -TWIN	G-TWIN
400	26	6
630		
800		



塑壳式断路器



分励脱扣装置



欠压脱扣装置

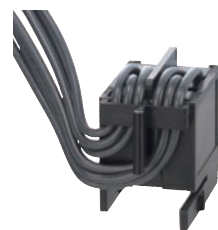

辅助开关



报警开关



GLOBAL-TWIN

漏电断路器

全新开发的接地漏电检测电路

轻松实现电流保护及协调功能

4级切换开关
($I_{\Delta n}$ 和脱扣时间设定)

	$I_{\Delta n}$ (切换型)	最长脱扣时间
Q-TWIN	100/200/500mA	0.1秒(固定型)
G-TWIN	100/300/500/1000mA	0.1/0.4/1/2秒(切换型)

全新

轻松实现针对接地故障的电流保护及协调功能!

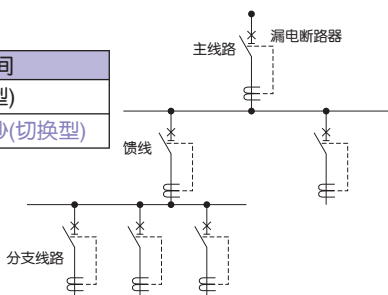

高速型和延时型
漏电断路器
动作特性

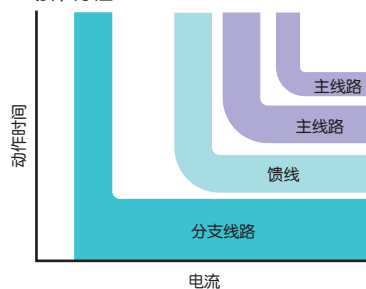

针对缺相故障采用 新三相电源电路

IEC60947-2修订版要求漏电断路器即使在三相电路出现欠相的情况下,也能在发生漏电故障时实现脱扣保护。G-TWIN能满足此项要求。

装备了耐电压试验 切换开关

在进行耐电压试验时,由于在检查过程中无需拆除漏电断路器的接线,可大幅提高作业效率(125AF及以上设备配备此开关)。

漏电断路器内部配线图

3极

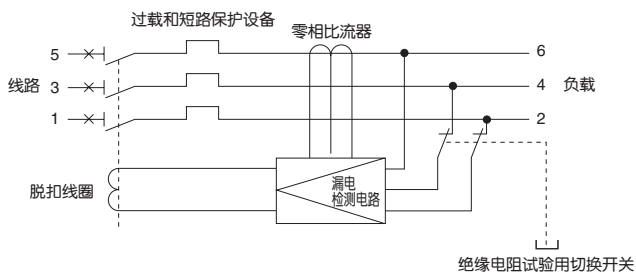

4极

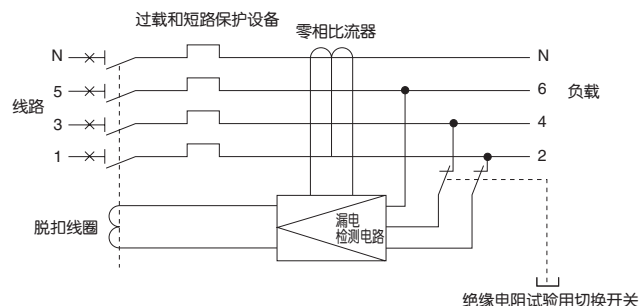

世界
第一!



漏电断路器的作用

安装漏电断路器的目的

防止因电气设备漏电导致的危险和损坏(如电击、电气火灾和设备损坏)(IEC 60364中已作出相关规定)。

电击防护措施

电击防护(IEC60364-4-41中已规定了相关的防护措施)

A. 直接接触防护

防止工作人员因碰触电气设备的带电部件受到人身伤害(即电击)。建议使用额定漏电动作电流不超过30mA的漏电断路器作为辅助保护设备。

B. 间接接触防护

防止工作人员在电气设备发生故障时,因碰触外露的带电部件(如设备的金属框架)受到电击。漏电断路器的电源自动关断功能是一项有效的电击防护措施,IEC60364-4-41已根据TT或TN-S系统的实际情况对其作出了相关规定。

有关安装系统的构建及漏电断路器的使用详情,请参阅下列图示和流程图。

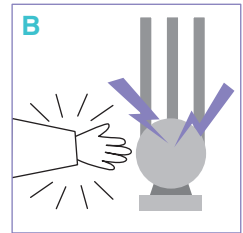
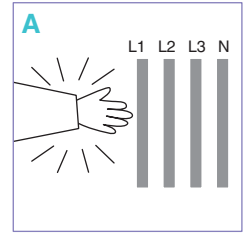

注1: 在TN-C系统中,由于工作零线N和保护零线PE共用一根PEN线,故无法使用漏电断路器。(无法检测接地故障)
注2: 由于IT系统为非接地系统,故无法使用漏电断路器。(无法检测接地故障)

IEC 60364中规定的安装系统类型

TN-S系统

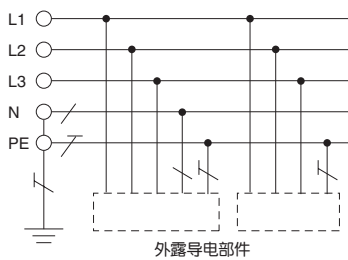

TN-C系统

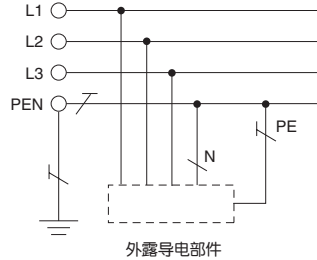

IT系统

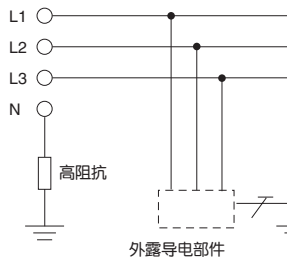

TT系统

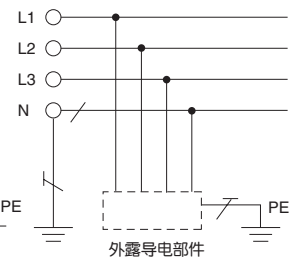

L1、L2、L3: 电压相线, N: 工作零线, PE: 保护零线

利用电源自动关断功能实现间接接触防护的流程图

TN系统中的最大分断时间
(IEC 60364表41A)

U ₀ (V)	分断时间(秒)
120	0.8
230	0.4
277	0.4
400	0.2
>400	0.1

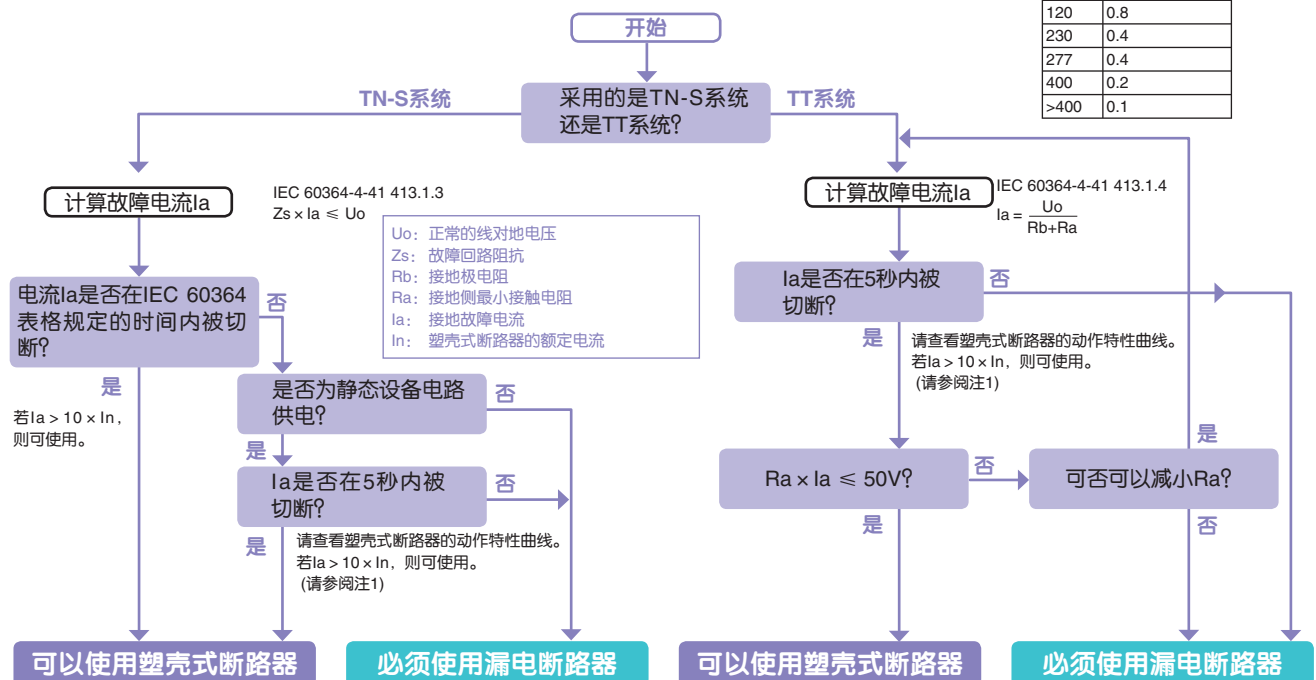

注1: 公式中的 $10 \times I_n$ 表示使过流脱扣设备在不超过5秒钟的时间内自动切断的近似电流值。

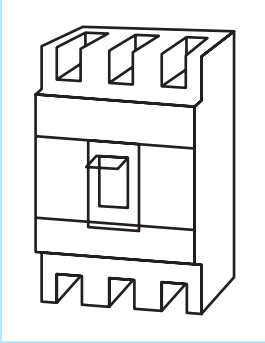

1. G-TWIN系列

G-TWIN标准型

型号说明	1-2
规格一览表	1-4
塑壳式断路器	1-4
漏电断路器	1-12
安装和连接	1-22
内部附件	1-29
外部附件	1-39
特性和外形(塑壳式断路器)	1-50
BW32型, BW50型	1-50
BW63型, BW100型	1-52
BW125型	1-56
BW160型	1-60
BW250型	1-64
BW400型	1-68
BW630型	1-72
BW800型	1-76
特性和外形(漏电断路器)	1-80
EW32型, BW50型	1-80
EW63型, BW100型	1-84
EW125型	1-88
EW160型	1-92
EW250型	1-96
EW400型	1-100
EW630型	1-104
EW800型	1-108

G-TWIN全球型

规格一览表	1-112
塑壳式断路器	1-112
漏电断路器	1-115

2. BW系列

型号说明	2-2
规格一览表	2-3
内部附件	2-6
内部附件的种类	2-6
辅助开关、报警开关	2-8
电压脱扣装置、欠电压脱扣装置	2-10
外部附件	2-12
外部附件的种类	2-12
外部操作手柄	2-13
端子罩、绝缘隔板	2-15
扁平端子、端子	2-16
手柄锁定装置、槽轨安装	2-17
安装、连接	2-18
端子连接	2-18
电弧空间	2-19
动作特性曲线	2-20
外形图	2-24

3. H系列

型号说明	3-2
规格一览表	3-3
附件	3-4
附件的种类	3-4
辅助开关、报警开关	3-6
电压脱扣装置、欠电压脱扣装置	3-7
外部操作手柄	3-8
端子罩、绝缘隔板	3-9
安装、连接	3-10
端子连接	3-10
电弧空间	3-10
动作特性曲线	3-11
外形图	3-15

4. 电子型塑壳式断路器

型号说明	4-2
规格一览表	4-3
保护特性	4-4
内部附件	4-6
内部附件的种类	4-6
内部附件组合	4-7
辅助开关、报警开关	4-8
电压脱扣装置、欠电压脱扣装置	4-9
外部附件	4-11
外部附件的种类	4-11
外部操作手柄	4-12
辅助手柄、手柄锁定装置	4-14
端子罩、相间绝缘隔板	4-15
导线端子	4-16
安装、连接方法	4-17
端子连接、电弧空间	4-17
动作特性曲线	4-18
外形图	4-19

1. G-TWIN BW、EW系列

G-TWIN标准型

型号说明	1-2
规格一览表	1-4
塑壳式断路器	1-4
漏电断路器	1-12
安装和连接	1-22
内部附件	1-29
外部附件	1-39
特性和外形(塑壳式断路器)	1-50
BW32型, BW50型	1-50
BW63型, BW100型	1-52
BW125型	1-56
BW160型	1-60
BW250型	1-64
BW400型	1-68
BW630型	1-72
BW800型	1-76
特性和外形(漏电断路器)	1-80
EW32型, BW50型	1-80
EW63型, BW100型	1-84
EW125型	1-88
EW160型	1-92
EW250型	1-96
EW400型	1-100
EW630型	1-104
EW800型	1-108

G-TWIN全球型

规格一览表	1-112
塑壳式断路器	1-112
漏电断路器	1-115





BW 250 EA GC - 3P 225 □ □

1

G-TWIN系列

基本型号

代号	产品分类
BW	G-TWIN MCCB
EW	G-TWIN ELCB

框架电流

代号	框架电流
32	32AF
50	50AF
63	63AF
100	100AF
125	125AF
160	160AF
250	250AF
400	400AF
630	630AF
800	800AF

分断容量分类

代号	分断容量Icu(400VAC)									
	32AF	50AF	63AF	100AF	125AF	160AF	250AF	400AF	630AF	800AF
AA (经济型)①	1.5kA	1.5kA	—	1.5kA	—	—	—	—	—	—
EA (经济型)	1.5kA	2.5kA	2.5kA	10kA	—	18kA	18kA	30kA	36kA	36kA
JA (通用型)	—	—	—	—	30kA	30kA	30kA	—	—	—
SA (通用型)	2.5kA	7.5kA	7.5kA	—	36kA	36kA	36kA	36kA	—	—
RA (通用高性能型)	—	10kA	10kA	—	50kA	50kA	50kA	50kA	50kA	50kA
HA (高性能型)	—	—	—	—	—	—	—	70kA	70kA	70kA

(注①)ELCB的额定电压为230V，不能用于400V电路。

产品分类

代号	用途	框架电流
G	瞬时固定型	32-100AF
GC	瞬时调整型	125-800AF
A	瞬时调整型	400-800AF

极数

代号	说明	
	MCCB	ELCB
2P	2极	2极
3P	3极	3极
4P	4极 (4P4E无标记)	4极 (4P4E有标记)

额定电流

代号	框架电流									
	32AF	50AF	63AF	100AF	125AF	160AF	250AF	400AF	630AF	800AF
003	3A	—	—	—	—	—	—	—	—	—
005	5A	5A	—	—	—	—	—	—	—	—
010	10A	10A	—	—	—	—	—	—	—	—
015	15A	15A	—	—	15A	—	—	—	—	—
020	20A	20A	—	—	20A	—	—	—	—	—
032	32A	32A	—	—	32A	—	—	—	—	—
040	—	40A	—	—	40A	—	—	—	—	—
050	—	50A	—	50A	50A	—	—	—	—	—
063	—	—	63A	63A	63A	—	—	—	—	—
075	—	—	—	75A	75A	—	—	—	—	—
100	—	—	—	100A	100A	—	—	—	—	—
125	—	—	—	—	125A	125A	—	—	—	—
150	—	—	—	—	—	150A	—	—	—	—
160	—	—	—	—	—	160A	—	—	—	—
175	—	—	—	—	—	—	175A	—	—	—
200	—	—	—	—	—	—	200A	—	—	—
225	—	—	—	—	—	—	225A	—	—	—
250	—	—	—	—	—	—	250A	250A	—	—
300	—	—	—	—	—	—	—	300A	—	—
350	—	—	—	—	—	—	—	350A	—	—
400	—	—	—	—	—	—	—	400A	—	—
500	—	—	—	—	—	—	—	—	500A	—
600	—	—	—	—	—	—	—	—	600A	—
630	—	—	—	—	—	—	—	—	630A	—
700	—	—	—	—	—	—	—	—	—	700A
800	—	—	—	—	—	—	—	—	—	800A

额定剩余动作电流 (注)仅限ELCB可指定

代号	规格	额定剩余动作电流 [mA]
A	高速型	15
B		30
C		100
K		100/200,100/200/500
J	高速/延时型	100/300/500/1000

安装、接线

代号	说明
无	正面型
P	插入型

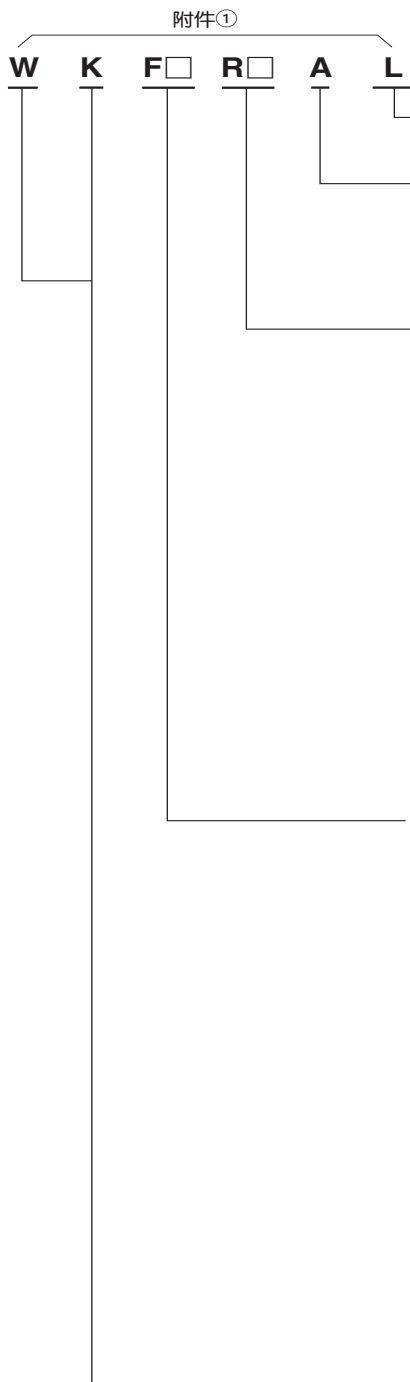

漏电动作输出开关(仅限ELCB)

附件抽出方式

代号	规格
无	导线式
A	端子台式

欠压脱扣装置(R)

代号	额定电压(型号)	断路器型号	
		MCCB	ELCB
R2A	AC100V(50Hz)/100-110V(60Hz)	BW32	EW32
RWA	AC200V(50Hz)/200-220V(60Hz)	BW50	EW50
R9A	AC400V(50Hz)/400-440V(60Hz)	BW63	EW63
RFA	DC24V	BW100	EW100
RTA	DC100-110V		
RR	DC24V	BW125	EW125
RS	DC48V	BW160	EW160
RL	DC100-110V	BW250	EW250
R5	DC125V		
RA	AC100-110V		
RT	AC110-130V		
RK	AC200-240V		
RB	AC277V		
RP	AC380-415V		
RH	AC440-480V		

代号	额定电压(型号)	断路器型号	
		MCCB	ELCB
RR	AC/DC24V	BW400	EW400
RS	AC/DC48V	BW630	EW630
RA	AC/DC100-110V	BW800	EW800
R1	AC120-130V/DC125V		
RK	AC200-240V/DC200-220V		
RB	AC277V		
RP	AC380-480V		

电压脱扣装置(F)

代号	额定电压	断路器型号	
		MCCB	ELCB
FA	AC100-120V/DC100-110V	BW32	
FK	AC200-240V	BW50	
FP	AC380-450V	BW63	
FR	AC/DC24V	BW100	
F2A	AC100V(50Hz)/100-110V(60Hz)		EW32
F7A	AC200V(50Hz)/200-220V(60Hz)		EW50
F8A	AC400V(50Hz)/400-440V(60Hz)		EW63
FMA	DC24V		EW100
FLA	DC100-110V		
FR	AC/DC24V	BW125	EW125
FS	AC/DC48V	BW160	EW160
FA	AC100-120V/DC100-110V	BW250	EW250
F1	AC120-130V		
FK	AC200-240V/DC200-220V		
FB	AC277V		
FP	AC380-440V		
FH	AC440-480V		
FJ	AC500-550V		

代号	额定电压	断路器型号	
		MCCB	ELCB
FR	AC/DC24-48V	BW400	EW400
FA	AC100-240V/DC100-220V	BW630	EW630
FB	AC277V	BW800	EW800
FP	AC380-550V		

辅助开关

代号	说明
W	标准型1个
V	标准型2个
1	微小负载型1个
2	微小负载型2个

报警开关

代号	说明
K	标准型1个
J	标准型2个
8	微小负载型1个
9	微小负载型2个

(注①)有关附件的组合使用,请参见各型号的附件组合表。
有的型号不能制作。



■一般配线用塑壳式断路器BW系列(标准型)

●BW32AAG/SAG, BW50AAG/EAG/SAG/RAG系列

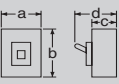
框架电流(AF)		32				50																
基本型号(产品代码)		BW32AAG		BW32SAG		BW50AAG		BW50EAG		BW50SAG		BW50RAG										
外观(照片为3极产品)		 (No.KKD08-193)																				
极数及元件数		2P2E		3P3E		2P2E		3P3E		2P2E		3P3E										
额定绝缘电压 Ui [V]		AC 500		690		500		690		500		690										
		DC —		250		—		250		—		250										
额定脉冲耐受电压 Uimp [kV]		6																				
额定电流 In [A] 基准环境温度40℃		3,5,10,15,20,32				5,10,15,20,32,40,50				10,15,20,32,40,50												
额定分断容量 Icu/lcs [kA]	GB14048.2	AC	400V	1.5/1		2.5/2		1.5/1		2.5/2		7.5/4		10/5								
			230V	2.5/2		5/3		2.5/2		5/3		10/5		25/13								
IEC60947-2	JIS C 8201-2-1	AC	500V	—		1.5/1		—		1.5/1		5/3		7.5/4								
			440/415/400/380V	1.5/1		2.5/2		1.5/1		2.5/2		7.5/4		10/5								
			230V	2.5/2		5/3		2.5/2		5/3		10/5		25/13								
EN60947-2		DC	250V	—		2.5/2		—		2.5/2		5/3		5/3								
DC适用性		不可		需指定		不可		需指定														
隔离适合性		适合																				
反向连接		不可		不可		不可		不可														
外形尺寸[mm]				a	50	75	50	75	50	75	50	75	50	75								
				b	100																	
				c	60																	
				d	84																	
正面型的产品重量 [kg]		页		0.4	0.5	0.4	0.5	0.4	0.5	0.4	0.5	0.4	0.5									
连接方式		正面型		1-23										○ (螺钉端子)								
带附件	辅助开关		W	1-35										○								
	报警开关		K	1-35										○								
	电压脱扣装置		F	1-36										○								
	欠压脱扣装置		R	1-36										○								
	导线端子台		A	1-37										○								
另售配件	辅助开关		W	1-37										○								
	报警开关		K	1-37										○								
	电压脱扣装置		F	1-37										○								
	欠压脱扣装置		R	1-37										○								
	外部操作	面板安装		V	1-41										○							
		本体安装		N	1-40										○							
	手柄	短型		TS	1-47										○							
		长型		TL	1-46										○							
	端子罩	短型		TS	1-47										○							
长型		TL	1-46										○									
绝缘隔板	相间隔板		B	1-48										○								
	平型端子		S	1-24										○								
适用标准	GB14048.2 (CCC认证)		2010010307393676										2010010307393674		2010010307386328		2010010307390587		2010010307393673		2010010307393673	
	EN60947-2 (CE标记)		TUV认证																			
	日本电气产品安全法规		特种电气产品																			
过电流脱扣方式		全电磁式																				
脱扣按钮		有																				
特性、外形记载页		1-50, 1-51																				

●BW63EAG/SAG/RAG, BW100EAG系列

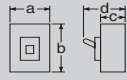
框架电流(AF)		63				100						
基本型号(产品代码)		BW63EAG		BW63SAG		BW63RAG		BW100EAG				
外观(照片为3极产品)		 <p>(No.KKD08-193)</p>										
极数及元件数		2P2E	3P3E	2P2E	3P3E	2P2E	3P3E	2P2E	3P3E			
额定绝缘电压 Ui [V]		AC				690						
		DC				250						
额定脉冲耐受电压 Uimp [kV]		6										
额定电流 In [A] 基准环境温度40℃		63				50①,63,75,100						
额定分断容量	GB14048.2	AC	400V	2.5/2	7.5/4	10/5	10/5	10/5	10/5			
			230V	5/3	10/5	25/13	25/13	25/13				
Icu/Ics [kA]	IEC60947-2	AC	500V	1.5/1	5/3	7.5/4	7.5/4	7.5/4	7.5/4			
			JIS C 8201-2-1	440/415V	2.5/2	7.5/4	10/5	10/5	10/5			
EN60947-2	DC	400/380V	2.5/2	7.5/4	10/5	10/5	10/5	10/5				
		230V	5/3	10/5	25/13	25/13	25/13					
DC适用性		需指定				需指定						
隔离适合性		适合				需指定						
反向连接		不可				不可						
外形尺寸[mm]				a	50	75	50	75	50	75	50	75
				b	100							
				c	60							
				d	84							
正面型的产品重量 [kg]		页		0.4	0.6	0.4	0.6	0.4	0.6	0.4	0.6	
连接方式		正面型		1-23 ○(螺钉端子)								
带附件	辅助开关	W	1-35	○								
	报警开关	K	1-35	○								
	电压脱扣装置	F	1-36	○								
	欠压脱扣装置	R	1-36	○								
	导线端子台	A	1-37	○								
另售配件	辅助开关	W	1-37	○								
	报警开关	K	1-37	○								
	电压脱扣装置	F	1-37	○								
	欠压脱扣装置	R	1-37	○								
	外部操作	面板安装	V	1-41	○							
	手柄	本体安装	N	1-40	○							
	端子罩	短型	TS	1-47	○							
		长型	TL	1-46	○							
	绝缘隔板	相间隔板	B	1-48	○							
	平型端子	S	1-24	○								
适用标准	GB14048.2 (CCC认证)		2010010307393675				2010010307390586					
	EN60947-2 (CE标记)		TUV认证									
	日本电气产品安全法规		特种电气产品									
过电流脱扣方式		全电磁式										
脱扣按钮		有										
特性、外形记载页		1-53, 1-54, 1-55										



■一般配线用塑壳式断路器 BW系列(标准型)

●BW125JAGC/SAGC/RAGC系列

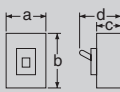
框架电流(AF)	125											
基本型号	BW125JAGC			BW125SAGC			BW125RAGC					
外观(照片为3极产品)	 KKD07-333											
极数及元件数	2P2E	3P3E	4P4E	2P2E	3P3E	4P4E	2P2E	3P3E	4P4E			
额定绝缘电压Ui[V]	AC	690										
	DC	250										
额定脉冲耐受电压Uimp[kV]	6											
额定电流In[A] 基准环境温度40℃	15,20,32,40,50,63,75,100,125											
额定分断容量 Icu/Ics[kA]	GB14048.2	AC	400V	30/15			36/18			50/25		
		230V	50/25			85/43			100/50			
	IEC60947-2 JIS C 8201-2-1 Ann.1,2 EN60947-2	AC	690V	—			—			—		
			500V	5/3	8/4		10/5			10/5		
			440V	30/15			36/18			50/25		
			415V	30/15			36/18			50/25		
			400V	30/15			36/18			50/25		
			380V	30/15			36/18			50/25		
			240V	50/25			85/43			100/50		
			230V	50/25			85/43			100/50		
DC	250V	15/8			30/15			40/20				
DC适用性	AC/DC通用											
隔离适合性	适合											
反向连接	可											
外形尺寸[mm]		a	60	90	120	90	90	120	90	90	120	
		b	155									
		c	68									
		d	95									
正面的产品重量[kg]	页	0.8	1.2	1.6	1.0	1.2	1.6	1.0	1.2	1.6		
连接方式	正面型	1-23	○(螺钉端子)									
带附件	辅助开关	W	1-35	○								
	报警开关	K	1-35	○								
	电压脱扣装置	F	1-36	○								
	欠压脱扣装置	R	1-36	—			○					
	导线端子台	A	1-37	○								
另售配件	辅助开关	W	1-37	○								
	报警开关	K	1-37	○								
	电压脱扣装置	F	1-37	○								
	欠压脱扣装置	R	1-37	—			○					
	外部操作手柄	面板安装	V	1-41	○							
		本体安装	N	1-40	○							
	端子罩	短型	TS	1-47	○①			○				
		长型	TL	1-46	○①			○				
相间隔板	B	1-48	○									
平型端子	S	1-24	○									
CCC证书编号	3P: 2007010307256363 2P,4P: 2008010307273477											
CE标记	TUV认证											
日本电气产品安全法规	特种电气产品(125A型不是该法规的对象。)											
过电流脱扣方式	热磁式											
脱扣按钮	有											
特性、外形记载页	1-57, 1-58, 1-59											

(注①)BW125JAGC-2P需带外部操作手柄时,请在端子罩的型号末尾指定“-00635”。

●BW160EAGC/JAGC/SAGC/RAGC系列

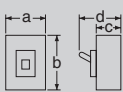
框架电流(AF)	160												
基本型号	BW160EAGC			BW160JAGC			BW160SAGC			BW160RAGC			
外观(照片为3极产品)	 <p style="text-align: center;">KKD07-339</p>												
极数及元件数	2P2E	3P3E	2P2E	3P3E	4P4E	2P2E	3P3E	4P4E	2P2E	3P3E	4P4E		
额定绝缘电压Ui[V]	AC	690											
	DC	250											
额定脉冲耐受电压Uimp[kV]	6												
额定电流In[A] 基准环境温度40℃	125,150,160												
额定分断容量 Icu/lcs[kA]	GB14048.2	AC	400V	18/9	30/15	36/18	50/25						
			230V	36/18	50/25	85/43	100/50						
	IEC60947-2 JIS C 8201-2-1 Ann.1,2 EN60947-2	AC	690V	—	—	—	—						
			500V	5/3	8/4	10/5	10/5						
			440V	18/9	30/15	36/18	50/25						
			415V	18/9	30/15	36/18	50/25						
			400V	18/9	30/15	36/18	50/25						
			380V	18/9	30/15	36/18	50/25						
			240V	36/18	50/25	85/43	100/50						
			230V	36/18	50/25	85/43	100/50						
DC	250V	10/5	20/10	30/15	30/15								
DC适用性	AC/DC通用												
隔离适合性	适合												
反向连接	可												
外形尺寸[mm]		a	105	105	140	105	105	140	105	140	105	140	
		b	165										
		c	68										
		d	95										
正面型的产品重量[kg]	页	1.4	1.6	1.4	1.6	2.2	1.4	1.6	2.2	1.4	1.6	2.2	
连接方式	正面型	1-23	○										
带附件	辅助开关	W	1-35	○									
	报警开关	K	1-35	○									
	电压脱扣装置	F	1-36	○									
	欠压脱扣装置	R	1-36	○									
	导线端子台	A	1-37	○									
另售配件	辅助开关	W	1-37	○									
	报警开关	K	1-37	○									
	电压脱扣装置	F	1-37	○									
	欠压脱扣装置	R	1-37	○									
	外部操作手柄	面板安装	V	1-41	○								
		本体安装	N	1-40	○								
	端子罩	短型	TS	1-47	○								
		长型	TL	1-46	○								
	相间隔板	B	1-48	○									
	平型端子	S	1-24	○									
CCC证书编号	2007010307256342												
CE标记	TUV认证												
日本电气产品安全法规	不是该法规的对象												
过电流脱扣方式	热磁式												
脱扣按钮	有												
特性、外形记载页	1-61, 1-62, 1-63												



■一般配线用塑壳式断路器 BW系列(标准型)

●BW250EAGC/JAGC/SAGC/RAGC系列

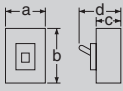
框架电流(AF)		250													
基本型号		BW250EAGC			BW250JAGC			BW250SAGC			BW250RAGC				
外观(照片为3极产品)															
极数及元件数		2P2E	3P3E	2P2E	3P3E	4P4E	2P2E	3P3E	4P4E	2P2E	3P3E	4P4E			
额定绝缘电压Ui[V]		AC	690												
		DC	250												
额定脉冲耐受电压Uimp[kV]		6													
额定电流In[A] 基准环境温度40℃		175,200,225,250													
额定分断容量 Icu/Ics[kA]	GB14048.2	AC	400V	18/9	30/15	36/18	50/25						50/25		
		230V	36/18	50/25	85/43	100/50									
	IEC60947-2 JIS C 8201-2-1 Ann.1,2 EN60947-2	AC	690V	—	—	—						—			
		500V	5/3	8/4	10/5	10/5									
		440V	18/9	30/15	36/18	50/25									
		415V	18/9	30/15	36/18	50/25									
		400V	18/9	30/15	36/18	50/25									
		380V	18/9	30/15	36/18	50/25									
		240V	36/18	50/25	85/43	100/50									
		230V	36/18	50/25	85/43	100/50									
DC	250V	10/5	20/10	30/15	30/15										
DC适用性		AC/DC通用													
隔离适用性		适合													
反向连接		可													
外形尺寸[mm] 		a	105	105	140	105	105	140	105	105	140				
		b	165												
		c	68												
		d	95												
正面型的产品重量[kg]		页	1.4	1.6	1.4	1.6	2.2	1.4	1.6	2.2	1.4	1.6	2.2		
连接方式	正面型	1-23	○												
带附件	辅助开关	W	1-35	○											
	报警开关	K	1-35	○											
	电压脱扣装置	F	1-36	○											
	欠压脱扣装置	R	1-36	○											
	导线端子台	A	1-37	○											
另售配件	辅助开关	W	1-37	○											
	报警开关	K	1-37	○											
	电压脱扣装置	F	1-37	○											
	欠压脱扣装置	R	1-37	○											
	外部操作手柄	面板安装	V	1-41	○										
		本体安装	N	1-40	○										
	端子罩	短型	TS	1-47	○										
		长型	TL	1-46	○										
	相间隔板	B	1-48	○											
平型端子	S	1-24	○												
CCC证书编号		2006010307200322													
CE标记		TUV认证													
日本电气产品安全法规		不是该法规的对象													
过电流脱扣方式		热磁式													
脱扣按钮		有													
特性、外形记载页		1-65, 1-66, 1-67													

●BW400EAGC/SAGC/RAGC/HAGC系列

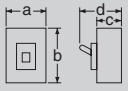
框架电流(AF)		400											
基本型号	瞬时固定型	BW400EAGC	BW400SAGC	BW400RAGC	BW400HAGC								
	瞬时调整型	BW400EAA	BW400SAA	BW400RAA	BW400HAA								
外观(照片为3极产品)		 <p style="text-align: center;">KKD07-342</p>											
极数及元件数		2P2E	3P3E	2P2E	3P3E	2P2E	3P3E	4P4E	2P2E	3P3E	4P4E		
额定绝缘电压Ui[V]		AC	690										
		DC	250										
额定脉冲耐受电压Uimp[kV]		8											
额定电流In[A] 基准环境温度40℃		250,300,350,400											
额定分断容量 Icu/Ics[kA]	GB14048.2	AC	400V	30/15		36/18		50/25		70/35			
			230V	50/25		85/43		100/50		125/63			
	IEC60947-2 JIS C 8201-2-1 Ann.1.2 EN60947-2	AC	690V	—									
			500V	18/9		20/10		36/18		42/21			
			440V	30/15		36/18		50/25		70/35			
			415V	30/15		36/18		50/25		70/35			
			400V	30/15		36/18		50/25		70/35			
			380V	30/15		36/18		50/25		70/35			
			240V	50/25		85/43		100/50		125/63			
			230V	50/25		85/43		100/50		125/63			
	DC	250V	20/10		20/10		40/20		40/20				
	DC适用性		AC/DC通用										
隔离适合性		适合											
反向连接		可											
外形尺寸[mm] 		a	140					185	140	185			
		b	257										
		c	103										
		d	146										
正面型的产品重量[kg]		页	4.3	5.1	4.3	5.1	4.3	5.1	6.8	4.3	5.1	6.8	
连接方式	正面型	1-23	○ (平型端子)										
带附件	辅助开关	W	1-35	○									
	报警开关	K	1-35	○									
	电压脱扣装置	F	1-36	○									
	欠压脱扣装置	R	1-36	○									
	导线端子台	A	1-37	○									
另售配件	辅助开关	W	1-38	○①									
	报警开关	K	1-38	○①									
	电压脱扣装置	F	1-38	○①									
	欠压脱扣装置	R	1-38	○①									
	外部操作手柄	面板安装	V	1-41	○								
		本体安装	N	1-40	○								
	端子罩	加宽型	TL	1-46	○								
	相间隔板	B	1-48	○									
CCC证书编号		2007010307245522											
CE标记		TUV认证											
日本电气产品安全法规		不是该法规的对象											
过电流脱扣方式		热磁式											
脱扣按钮		有											
特性、外形记载页		1-69, 1-70, 1-71											

(注①)带端子台的产品没有。



■一般配线用塑壳式断路器 BW系列(标准型)

●BW630EAGC/RAGC/HAGC系列

1

G-TWIN系列

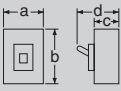
框架电流(AF)		630				
基本型号	瞬时固定型	BW630EAGC	BW630RAGC	BW630HAGC		
	瞬时调整型	BW630EAA	BW630RAA	BW630HAA		
外观(照片为3极产品)		 KKD08-103				
极数及元件数		3P3E	3P3E	3P3E		
额定绝缘电压Ui[V]	AC	690				
	DC	250				
额定脉冲耐受电压Uimp[kV]		8				
额定电流In[A] 基准环境温度40℃		500,630				
额定分断容量 Icu/Ics[kA]	GB14048.2	AC	400V	36/18	50/25	70/35
			230V	50/25	100/50	125/63
	IEC60947-2 JIS C 8201-2-1 Ann.1,2 EN60947-2	AC	690V	—	15/8	15/8
			500V	20/10	36/18	42/21
			440V	36/18	50/25	70/35
			415V	36/18	50/25	70/35
			400V	36/18	50/25	70/35
			380V	36/18	50/25	70/35
			240V	50/25	100/50	125/63
			230V	50/25	100/50	125/63
DC	250V	20/10	40/20	40/20		
DC适用性		AC/DC通用				
隔离适合性		适合				
反向连接		可				
外形尺寸[mm]		a	210			
		b	275			
		c	103			
		d	146			
正面型的产品重量[kg]		页	7.8	7.8	7.8	
连接方式	正面型	1-23	O (平型端子)			
带附件	辅助开关	W	1-35	O		
	报警开关	K	1-35	O		
	电压脱扣装置	F	1-36	O		
	欠压脱扣装置	R	1-36	O		
	导线端子台	A	1-37	O		
另售配件	辅助开关	W	1-38	O①		
	报警开关	K	1-38	O①		
	电压脱扣装置	F	1-38	O①		
	欠压脱扣装置	R	1-38	O①		
	外部操作手柄	面板安装	V	1-41	O	
		本体安装	N	1-40	O	
	端子罩	TL	1-46	O		
相间隔板	B	1-48	O			
CCC证书编号		2008010307286341				
CE标记		TUV认证				
日本电气产品安全法规		不是该法规的对象				
过电流脱扣方式		热磁式				
脱扣按钮		有				
特性、外形记载页		1-73, 1-74, 1-75				

(注①)带端子台的产品没有。

●BW800EAGC/RAGC/HAGC系列

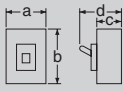
框架电流(AF)		800				
基本型号	瞬时固定型	BW800EAGC	BW800RAGC	BW800HAGC		
	瞬时调整型	BW800EAA	BW800RAA	BW800HAA		
外观(照片为3极产品)		 <p style="text-align: center;">KKD07-342</p>				
极数及元件数		3P3E	3P3E	3P3E		
额定绝缘电压Ui[V]	AC	690				
	DC	250				
额定脉冲耐受电压Uimp[kV]		8				
额定电流In[A] 基准环境温度40℃		700,800				
额定分断容量 Icu/lcs[kA]	GB14048.2	AC	400V	36/18	50/25	70/35
			230V	50/25	100/50	125/63
	IEC60947-2 JIS C 8201-2-1 Ann.1,2 EN60947-2	AC	690V	—	15/8	15/8
			500V	20/10	36/18	42/21
			440V	36/18	50/25	70/35
			415V	36/18	50/25	70/35
			400V	36/18	50/25	70/35
			380V	36/18	50/25	70/35
			240V	50/25	100/50	125/63
			230V	50/25	100/50	125/63
			DC	250V	20/10	40/20
DC适用性		AC/DC通用				
隔离适合性		适合				
反向连接		可				
外形尺寸[mm]		a	210			
		b	275			
		c	103			
		d	146			
正面型的产品重量[kg]		页	8.3	8.3	8.3	
连接方式	正面型	1-23	O (平型端子)			
带附件	辅助开关	W	1-35	O		
	报警开关	K	1-35	O		
	电压脱扣装置	F	1-36	O		
	欠压脱扣装置	R	1-36	O		
	导线端子台	A	1-37	O		
另售配件	辅助开关	W	1-38	O①		
	报警开关	K	1-38	O①		
	电压脱扣装置	F	1-38	O①		
	欠压脱扣装置	R	1-38	O①		
	外部操作手柄	面板安装	V	1-41	O	
		本体安装	N	1-40	O	
	端子罩	TL	1-46	O		
相间隔板	B	1-48	O			
CCC证书编号		2008010307286342				
CE标记		TUV认证				
日本电气产品安全法规		不是该法规的对象				
过电流脱扣方式		热磁式				
脱扣按钮		有				
特性、外形记载页		1-77, 1-78, 1-79				

(注①)带端子台的产品没有。



■一般配线用漏电断路器EW系列(标准型)

●EW32AAG/EAG/SAG系列

1
G-TWIN系列

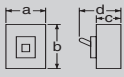
框架电流(AF)		32			
基本型号(产品代码)		EW32AAG	EW32EAG	EW32SAG	
外观(照片为3极产品)		 (No.KKD08-196)			
相线式		1φ2W	3φ3W,1φ3W,1φ2W		
极数及元件数		2P2E	3P3E		
额定工作电压 AC [V]		100-230通用		100-230-440通用	
额定脉冲耐受电压 Uimp [kV]		2.5	4	4	
额定电流 In [A] 基准环境温度40℃		5,10,15,20,32		3,5,10,15,20,32	
额定反应电流(IΔn)[mA]		15,30,100		30,100/200/500切换	
最大动作时间(秒)		0.1		0.1	
额定 分断 容量 Icu/Ics [kA]	GB14048.2	AC 400V	—	1.5/1	
		230V	2.5/2	2.5/2	
	IEC60947-2	AC 440/415/400/380V	—	1.5/1	
	JIS C 8201-2-1	230/200V	2.5/2	2.5/2	
	EN60947-2	100V	2.5/2	5/3	
隔离适合性		适合			
反向连接(参见110页)		不可			
外形尺寸[mm]					
	a	50	75	75	
	b	100			
	c	60			
	d	84			
正面型产品重量 [kg]		页	0.4	0.5	
连接方式		正面型	1-23	○(螺钉端子)	
带附件	辅助开关	W	1-35	○	
	报警开关	K	1-35	○	
	电压脱扣装置	F	1-36	○	
	欠压脱扣装置	R	1-36	○	
	导线端子台	A	1-37	○	
	漏电动作输出开关	L	—	—	
另售配件	辅助开关	W	1-37	○	
	报警开关	K	1-37	○	
	电压脱扣装置	F	—	—	
	欠压脱扣装置	R	1-37	○	
	漏电动作输出开关	L	—	—	
	外部操作	面板安装	V	1-41	○
	手柄	本体安装	N	1-40	○
	端子罩	短型	TS	1-47	○
		长型	TL	1-46	○
	绝缘隔板	相间隔板	B	1-48	○
平型端子		S	1-24	○	
适用标准	GB14048.2 (CCC认证)	2010010307398509			
	EN60947-2 (CE标记)	TUV认证			
	日本电气产品安全法规	特种电气产品			
过电流脱扣方式	全电磁式				
脱扣按钮	有				
漏电指示方法	机械式按钮				
特性、外形记载页	1-81, 1-82, 1-83				

额定工作电压	工作电压范围	额定工作电压	工作电压范围
100-230V通用	80 ~ 264V	100-230-440V通用	80 ~ 484V

●EW50AAG/EAG/SAG/RAG系列

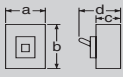
框架电流(AF)		50						
基本型号(产品代码)		EW50AAG	EW50EAG	EW50SAG	EW50RAG			
外观(照片为3极产品)		 (No.KKD08-196)						
相线式		1φ2W	3φ3W, 1φ3W, 1φ2W					
极数及元件数		2P2E	3P3E	3P3E	3P3E			
额定工作电压 AC [V]		100-230通用						
额定脉冲耐受电压 Uimp [kV]		2.5	4	6				
额定电流 In [A] 基准环境温度40℃		5, 10, 15, 20, 32, 40, 50			10, 15, 20, 32, 40, 50			
额定反应电流(I _d n)[mA]		15, 30, 100		15, 30, 100/200切换	30, 100/200/500切换			
最大动作时间(秒)		0.1						
额定分断容量	GB14048.2	AC	400V	—	2.5/2	7.5/4	10/5	
			230V	2.5/2	5/3	10/5	25/13	
Icu/Ics [kA]	IEC60947-2	AC	440/415/400/380V	—	2.5/2	7.5/4	10/5	
			230/200V	2.5/2	5/3	10/5	25/13	
JIS C 8201-2-1	EN60947-2		100V	2.5/2	5/3	10/5	25/13	
隔离适合性		适合						
反向连接(参见110页)		不可						
外形尺寸[mm]				a	50	75	75	75
				b	100			
				c	60			
				d	84			
正面型产品重量 [kg]		页	0.4	0.6	0.6	0.6	0.6	
连接方式	正面型	1-23	○(螺钉端子)					
带附件	辅助开关	W	1-35	○				
	报警开关	K	1-35	○				
	电压脱扣装置	F	1-36	○				
	欠压脱扣装置	R	1-36	○				
	导线端子台	A	1-37	○				
	漏电动作输出开关	L	—	—				
另售配件	辅助开关	W	1-37	○				
	报警开关	K	1-37	○				
	电压脱扣装置	F	—	—				
	欠压脱扣装置	R	1-37	○				
	漏电动作输出开关	L	—	—				
	外部操作手柄	面板安装	V	1-41	○			
		本体安装	N	1-40	○			
	端子罩	短型	TS	1-47	○			
		长型	TL	1-46	○			
	绝缘隔板	相间隔板	B	1-48	○			
			S	1-24	○			
适用标准	GB14048.2 (CCC认证)	2010010307398562			2010010307398563			
	EN60947-2 (CE标记)	TUV认证						
	日本电气产品安全法规	特种电气产品						
过电流脱扣方式	全电磁式							
脱扣按钮	有							
漏电指示方法	机械式按钮							
特性、外形记载页	1-81, 1-82, 1-83							

额定工作电压	工作电压范围	额定工作电压	工作电压范围
100-230V通用	80 ~ 264V	100-230-440V通用	80 ~ 484V



■一般配线用漏电断路器EW系列(标准型)

●EW63EAG/SAG/RAG系列

1

G-TWIN系列

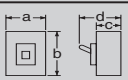
框架电流(AF)		63			
基本型号(产品代码)		EW63EAG	EW63SAG	EW63RAG	
外观(照片为3极产品)		 (No.KKD08-196)			
相线式		3φ3W,1φ3W,1φ2W			
极数及元件数		3P3E			
额定工作电压 AC [V]		100-230-440通用			
额定脉冲耐受电压 Uimp [kV]		6			
额定电流 In [A] 基准环境温度40℃		63			
额定反应电流(IΔn)[mA]		15,30,100/200切换	30,100/200/500切换		
最大动作时间(秒)		0.1			
额定分断容量	GB14048.2	AC 400V	2.5/2	7.5/4	
		230V	5/3	10/5	
Icu/Ics [kA]	IEC60947-2	AC 440/415/400/380V	2.5/2	7.5/4	
		230/200V	5/3	10/5	
	JIS C 8201-2-1	100V	5/3	10/5	
EN60947-2		100V	5/3	10/5	
隔离适合性		适合			
反向连接(参见110页)		不可			
外形尺寸[mm]					
		a	75		
		b	100		
		c	60		
		d	84		
正面型产品重量 [kg]		页 0.6			
连接方式	正面型	1-23	○(螺钉端子)		
带附件	辅助开关	W 1-35	○		
	报警开关	K 1-35	○		
	电压脱扣装置	F 1-36	○		
	欠压脱扣装置	R 1-36	○		
	导线端子台	A 1-37	○		
	漏电动作输出开关	L —	—		
另售配件	辅助开关	W 1-37	○		
	报警开关	K 1-37	○		
	电压脱扣装置	F —	—		
	欠压脱扣装置	R 1-37	○		
	漏电动作输出开关	L —	—		
	外部操作	面板安装	V 1-41	○	
		本体安装	N 1-40	○	
	手柄	短型	TS 1-47	○	
		长型	TL 1-46	○	
	绝缘隔板	相间隔板	B 1-48	○	
平型端子		S 1-24	○		
适用标准	GB14048.2 (CCC认证)	2010010307398510			
	EN60947-2 (CE标记)	TUV认证			
	日本电气产品安全法规	特种电气产品			
过电流脱扣方式	全电磁式				
脱扣按钮	有				
漏电指示方法	机械式按钮				
特性、外形记载页	1-85, 1-86, 1-87				

额定工作电压	工作电压范围	额定工作电压	工作电压范围
100-230V通用	80 ~ 264V	100-230-440V通用	80 ~ 484V

●EW100AAG/EAG/EAD系列

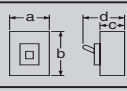
框架电流(AF)		100				
基本型号(产品代码)		EW100AAG	EW100EAG			
外观(照片为3极产品)		 <p>(No.KKD08-196)</p>				
相线式		3φ3W,1φ3W,1φ2W	1φ2W			
极数及元件数		3P3E	2P2E			
额定工作电压 AC [V]		100-230通用				
额定脉冲耐受电压 Uimp [kV]		4	6			
额定电流 In [A] 基准环境温度40℃		63, 75, 100	50, 63, 75, 100			
额定反应电流(IΔn)[mA]		30,100/200切换	30, 100/200切换			
最大动作时间(秒)		0.1				
额定 分断 容量 Icu/Ics [kA]	GB14048.2	AC	400V	—	—	10/5
		AC	230V	5/3	10/5	25/13
	IEC60947-2	AC	440/415/400/380V	—	—	10/5
		AC	230/200V	5/3	10/5	25/13
JIS C 8201-2-1	AC	100V	5/3	10/5	25/13	
EN60947-2	AC	100V	5/3	10/5	25/13	
隔离适合性		适合				
反向连接(参见110页)		不可				
外形尺寸[mm]						
		a	75			
		b	100			
		c	60			
		d	84			
正面型产品重量 [kg]		0.6				
连接方式	正面型	1-23	○(螺钉端子)			
带附件	辅助开关	W	1-35 ○			
	报警开关	K	1-35 ○			
	电压脱扣装置	F	1-36 ○			
	欠压脱扣装置	R	1-36 ○			
	导线端子台	A	1-37 ○			
	漏电动作输出开关	L	— —			
另售配件	辅助开关	W	1-37 ○			
	报警开关	K	1-37 ○			
	电压脱扣装置	F	— —			
	欠压脱扣装置	R	1-37 ○			
	漏电动作输出开关	L	— —			
	外部操作	面板安装	V	1-41 ○		
		本体安装	N	1-40 ○		
	端子罩	短型	TS	1-47 ○		
		长型	TL	1-46 ○		
	绝缘隔板	相间隔板	B	1-48 ○		
			S	1-24 ○		
适用标准	GB14048.2 (CCC认证)	2010010307398518				
	EN60947-2 (CE标记)	TUV认证				
	日本电气产品安全法规	特种电气产品				
过电流脱扣方式	全电磁式					
脱扣按钮	有					
漏电指示方法	机械式按钮					
特性、外形记载页	1-85, 1-86, 1-87					
额定工作电压	工作电压范围	额定工作电压	工作电压范围			
100-230V通用	80 ~ 264V	100-230-440V通用	80 ~ 484V			



■一般配线用漏电断路器 EW系列(标准型)

●EW125JAGC/SAGC/RAGC系列

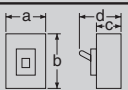
框架电流(AF)	125									
基本型号	EW125JAGC		EW125SAGC		EW125RAGC					
外观(照片为3极产品)	 KKD07-345									
相线式	3φ3W, 1φ3W, 1φ2W		3φ4W		3φ3W, 1φ3W, 1φ2W		3φ4W			
极数及元件数	3P3E		4P4E		3P3E		4P4E			
额定工作电压AC[V]	100-230-440通用									
额定脉冲耐受电压Uimp[kV]	6									
额定电流In[A] 基准环境温度40℃	15,20,32,40,50,63,75,100,125									
高速型	额定反应电流[mA]		30							
	动作时间[秒]		0.1以内							
高速/延时型	额定反应电流(1Δn)[mA]		100/300/500/1000切换							
	最大动作时间[秒]		0.1/0.4/1/2切换							
	惯性不动作时间(Δt)[秒](2IΔn时)		0/0.2/0.5/1							
额定分断容量 Icu/Ics [kA]	GB14048.2	AC	400V	30/15	36/18	50/25				
			230V	50/25	85/43	100/50				
	IEC60947-2 JIS C 8201-2-2 Ann.1,2 EN60947-2	AC	440V	30/15	36/18	50/25				
			415V	30/15	36/18	50/25				
			400V	30/15	36/18	50/25				
			380V	30/15	36/18	50/25				
			230V	50/25	85/43	100/50				
			200V	50/25	85/43	100/50				
100V	50/25	85/43	100/50							
隔离适合性	适合									
反向连接	240V AC以下可以									
外形尺寸[mm]			a	90	120	90	120	90	120	
			b	155						
			c	68						
			d	95						
正面型的产品重量[kg]	页	1.3	1.7	1.3	1.7	1.3	1.7			
连接方式	正面型	1-23	○(螺钉端子)							
带附件	辅助开关	W	1-35	○						
	报警开关	K	1-35	○						
	电压脱扣装置	F	1-36	○						
	欠压脱扣装置	R	1-36	○						
	导线端子台	A	1-37	○						
	漏电动作输出开关	L	1-35	○						
另售配件	辅助开关	W	1-37	○						
	报警开关	K	1-37	○						
	电压脱扣装置	F	1-37	○						
	欠压脱扣装置	R	1-37	○						
	漏电动作输出开关	L	1-37	○						
	外部操作	面板安装	V	1-41	○					
	手柄	本体安装	N	1-40	○					
	端子罩	短型	TS	1-47	○					
		长型	TL	1-46	○					
	相间隔板	B	1-48	○						
平型端子	S	1-24	○							
CCC证书编号	3P: 2007010307259509		4P: 2008010307273476							
CE标记	TUV认证									
日本电气产品安全法规	特种电气产品(125A型不是该法规的对象。)									
过电流脱扣方式	热磁式									
脱扣按钮	有									
漏电指示方法	机械式按钮									
特性、外形记载页	1-89, 1-90, 1-91									

●EW160EAGC/JAGC/SAGC/RAGC系列

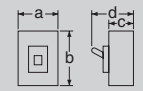
框架电流(AF)	160							
基本型号	EW160EAGC	EW160JAGC	EW160SAGC	EW160RAGC				
外观(照片为3极产品)	 <p style="text-align: center;">KKD07-347</p>							
相线式	3φ3W, 1φ3W, 1φ2W	3φ3W, 1φ3W, 1φ2W	3φ4W	3φ3W, 1φ3W, 1φ2W	3φ4W	3φ3W, 1φ3W, 1φ2W	3φ4W	
极数及元件数	3P3E	3P3E	4P4E	3P3E	4P4E	3P3E	4P4E	
额定工作电压AC[V]	100-230-440通用							
额定脉冲耐受电压Uimp[kV]	6							
额定电流In[A] 基准环境温度40℃	125,150,160							
高速型	额定反应电流[mA]	30						
	动作时间[秒]	0.1以内						
高速/延时型	额定反应电流(IΔn)[mA]	100/300/500/1000切换						
	最大动作时间[秒]	0.1/0.4/1/2切换						
	惯性不动作时间(Δt)[秒](2IΔn时)	0/0.2/0.5/1						
额定分断容量 Icu/Ics [kA]	GB14048.2	AC	400V	18/9	30/15	36/18	50/25	
			230V	36/18	50/25	85/43	100/50	
	IEC60947-2 JIS C 8201-2-2 Ann.1,2 EN60947-2	AC	440V	18/9	30/15	36/18	50/25	
			415V	18/9	30/15	36/18	50/25	
			400V	18/9	30/15	36/18	50/25	
			380V	18/9	30/15	36/18	50/25	
			230V	36/18	50/25	85/43	100/50	
			200V	36/18	50/25	85/43	100/50	
	100V	36/18	50/25	85/43	100/50			
隔离适合性	适合							
反向连接	240V AC以下可以							
外形尺寸[mm]		a	105	140	105	140	105	140
		b	165					
		c	68					
		d	95					
正面型的产品重量[kg]	页	1.8	2.3	1.8	2.3	1.8	2.3	
连接方式	正面型	1-23	○					
带附件	辅助开关	W 1-35	○					
	报警开关	K 1-35	○					
	电压脱扣装置	F 1-36	○					
	欠压脱扣装置	R 1-36	○					
	导线端子台	A 1-37	○					
	漏电动作输出开关	L 1-35	○					
另售配件	辅助开关	W 1-37	○					
	报警开关	K 1-37	○					
	电压脱扣装置	F 1-37	○					
	欠压脱扣装置	R 1-37	○					
	漏电动作输出开关	L 1-37	○					
	外部操作	面板安装 V 1-41	○					
	手柄	本体安装 N 1-40	○					
	端子罩	短型 TS 1-47	○					
		长型 TL 1-46	○					
	相间隔板	B 1-48	○					
平型端子	S 1-24	○						
CCC证书编号	2007010307259834							
CE标记	TÜV认证							
日本电气产品安全法规	不是该法规的对象							
过电流脱扣方式	热磁式							
脱扣按钮	有							
漏电指示方法	机械式按钮							
特性、外形记载页	1-93, 1-94, 1-95							



■一般配线用漏电断路器 EW系列(标准型)

●EW250EAGC/JAGC/SAGC/RAGC系列

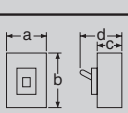
框架电流(AF)	250							
基本型号	EW250EAGC	EW250JAGC	EW250SAGC	EW250RAGC				
外观(照片为3极产品)	 KKD07-347							
相线式	3φ3W, 1φ3W, 1φ2W	3φ3W, 1φ3W, 1φ2W	3φ4W ^②	3φ3W, 1φ3W, 1φ2W	3φ4W ^②	3φ3W, 1φ3W, 1φ2W	3φ4W ^②	
极数及元件数	3P3E	3P3E	4P4E	3P3E	4P4E	3P3E	4P4E	
额定工作电压AC[V]	100-230-440通用							
额定脉冲耐受电压Uimp[kV]	6							
额定电流In[A] 基准环境温度40℃	175,200,225,250							
高速型	额定反应电流[mA]	30						
	动作时间[秒]	0.1以内						
高速/延时型	额定反应电流(1Δn)[mA]	100/300/500/1000切换						
	最大动作时间[秒]	0.1/0.4/1/2切换						
	惯性不动作时间(Δt)[秒](2IΔn时)	0/0.2/0.5/1						
额定分断容量 Icu/Ics [kA]	GB14048.2	AC	400V	18/9	30/15	36/18	50/25	
			230V	36/18	50/25	85/43	100/50	
	IEC60947-2 JIS C 8201-2-2 Ann.1,2 EN60947-2	AC	440V	18/9	30/15	36/18	50/25	
			415V	18/9	30/15	36/18	50/25	
			400V	18/9	30/15	36/18	50/25	
			380V	18/9	30/15	36/18	50/25	
			230V	36/18	50/25	85/43	100/50	
			200V	36/18	50/25	85/43	100/50	
100V	36/18	50/25	85/43	100/50				
隔离适用性	适合							
反向连接	240V AC以下可以							
外形尺寸[mm]		a	105	140	105	140	105	140
		b	165					
		c	68					
		d	95					
正面型的产品重量[kg]	页	1.8	2.3	1.8	2.3	1.8	2.3	
连接方式	正面型	1-23	○					
带附件	辅助开关	W	1-35	○				
	报警开关	K	1-35	○				
	电压脱扣装置	F	1-36	○				
	欠压脱扣装置	R	1-36	○				
	导线端子台	A	1-37	○				
	漏电动作输出开关	L	1-35	○				
另售配件	辅助开关	W	1-37	○				
	报警开关	K	1-37	○				
	电压脱扣装置	F	1-37	○				
	欠压脱扣装置	R	1-37	○				
	漏电动作输出开关	L	1-37	○ ^①				
	外部操作	面板安装	V	1-41	○			
		本体安装	N	1-40	○			
	手柄	短型	TS	1-47	○			
		长型	TL	1-46	○			
	端子罩							
相间隔板	B	1-48	○					
平型端子	S	1-24	○					
CCC证书编号	2006010307210877							
CE标记	TUV认证							
日本电气产品安全法规	不是该法规的对象							
过电流脱扣方式	热磁式							
脱扣按钮	有							
漏电指示方法	机械式按钮							
特性、外形记载页	1-97, 1-98, 1-99							

(注①)带端子台的产品没有。
(注②)额定电流250A的产品没有。

●EW400EAGC/SAGC/RAGC/HAGC系列

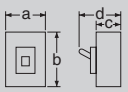
框架电流(AF)	400						
基本型号	EW400EAGC	EW400SAGC	EW400RAGC	EW400HAGC			
外观(照片为3极产品)	 KKD07-349						
相线式	3φ3W, 1φ3W, 1φ2W		3φ3W, 1φ3W, 1φ2W	3φ4W	3φ3W, 1φ3W, 1φ2W	3φ4W	
极数及元件数	3P3E		3P3E	4P4E	3P3E	4P4E	
额定工作电压AC[V]	100-230-440通用						
额定脉冲耐受电压Uimp[kV]	6						
额定电流In[A] 基准环境温度40℃	250,300,350,400						
高速型	额定反应电流[ms]	30					
	动作时间[秒]	0.1以内					
高速/延时型	额定反应电流(IΔn)[mA]	100/300/500/1000切换					
	最大动作时间[秒]	0.1/0.4/1/2切换					
	惯性不动作时间(Δt)[秒](2IΔn时)	0/0.2/0.5/1					
额定分断容量 Icu/Ics [kA]	GB14048.2	AC	400V	30/15	36/18	50/25	70/35
			230V	50/25	85/43	100/50	125/63
	IEC60947-2 JIS C 8201-2-2 Ann.1.2 EN60947-2	AC	440V	30/15	36/18	50/25	70/35
			415V	30/15	36/18	50/25	70/35
			400V	30/15	36/18	50/25	70/35
			380V	30/15	36/18	50/25	70/35
			230V	50/25	85/43	100/50	125/63
			200V	50/25	85/43	100/50	125/63
	100V	50/25	85/43	100/50	125/63		
隔离适用性	适合						
反向连接	240V AC以下可以						
外形尺寸[mm]			a	140	185	140	185
			b	257			
			c	103			
			d	146			
正面型的产品重量[kg]	页	5.8	7.8	5.8	7.8		
连接方式	正面型	1-23	○ (平型端子)				
带附件	辅助开关	W	1-35	○			
	报警开关	K	1-35	○			
	电压脱扣装置	F	1-36	○			
	欠压脱扣装置	R	1-36	○			
	导线端子台	A	1-37	○			
	漏电动作输出开关	L	1-35	○①			
另售配件	辅助开关	W	1-38	○①			
	报警开关	K	1-38	○①			
	电压脱扣装置	F	1-38	○①			
	欠压脱扣装置	R	1-38	○①			
	外部操作	面板安装	V	1-41	○		
	手柄	本体安装	N	1-40	○		
	端子罩	加宽型	TL	1-46	○		
	相间隔板	B	1-48	○			
CCC证书编号	2008010307276243						
CE标记	TUV认证						
日本电气产品安全法规	不是该法规的对象						
过电流脱扣方式	热磁式						
脱扣按钮	有						
漏电指示方法	机械式按钮						
特性、外形记载页	1-101, 1-102, 1-103						

(注①)带端子台的产品没有。



■一般配线用漏电断路器 EW系列(标准型)

●EW630EAGC/RAGC/HAGC系列

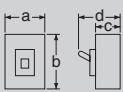
框架电流(AF)	630					
基本型号	EW630EAGC	EW630RAGC	EW630HAGC			
外观(照片为3极产品)	 KKD08-103					
相线式	3φ3W, 1φ3W, 1φ2W					
极数及元件数	3P3E					
额定工作电压AC[V]	100-230-440通用					
额定脉冲耐受电压Uimp[kV]	6					
额定电流In[A] 基准环境温度40℃	500,630					
高速型	额定反应电流[mA]	—				
	动作时间[秒]	—				
高速/延时型	额定反应电流(IΔn)[mA]	100/300/500/1000切换				
	最大动作时间[秒]	0.1/0.4/1/2切换				
	惯性不动作时间(Δt)[秒](2IΔn时)	0/0.2/0.5/1				
额定分断容量	GB14048.2	AC	400V 36/18	50/25	70/35	
			230V	50/25	100/50	125/63
Icu/Ics [kA]	IEC60947-2 JIS C 8201-2-2 Ann.1,2 EN60947-2	AC	440V 36/18	50/25	70/35	
			415V 36/18	50/25	70/35	
			400V 36/18	50/25	70/35	
			380V 36/18	50/25	70/35	
			230V 50/25	100/50	125/63	
			200V 50/25	100/50	125/63	
		100V 50/25	100/50	125/63		
隔离适合性	适合					
反向连接	240V AC以下可以					
外形尺寸[mm]		a	210			
		b	275			
		c	103			
		d	146			
正面型的产品重量[kg]	页	9.1				
连接方式	正面型	1-23	○ (平型端子)			
带附件	辅助开关	W	1-35	○		
	报警开关	K	1-35	○		
	电压脱扣装置	F	1-36	○		
	欠压脱扣装置	R	1-36	○		
	导线端子台	A	1-37	○		
	漏电动作输出开关	L	1-35	○①		
另售配件	辅助开关	W	1-38	○①		
	报警开关	K	1-38	○①		
	电压脱扣装置	F	1-38	○①		
	欠压脱扣装置	R	1-38	○①		
	外部操作	面板安装	V	1-41	○	
	手柄	本体安装	N	1-40	○	
	端子罩		TL	1-46	○	
	相间隔板		B	1-48	○	
CCC证书编号	2008010307295005					
CE标记	TUV认证					
日本电气产品安全法规	不是该法规的对象					
过电流脱扣方式	热磁式					
脱扣按钮	有					
漏电指示方法	机械式按钮					
特性、外形记载页	1-105, 1-106, 1-107					

(注①)带端子台的产品没有。

●EW800EAGC/RAGC/HAGC系列

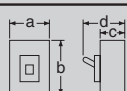
框架电流(AF)	800					
基本型号	EW800EAGC	EW800RAGC	EW800HAGC			
外观(照片为3极产品)	 <p>KKD08-103</p>					
相线式	3φ3W, 1φ3W, 1φ2W					
极数及元件数	3P3E					
额定工作电压AC[V]	100-230-440通用					
额定脉冲耐受电压Uimp[kV]	6					
额定电流In[A] 基准环境温度40℃	700,800					
高速型	额定反应电流[mA]	—				
	动作时间[秒]	—				
高速/延时型	额定反应电流(IΔn)[mA]	100/300/500/1000切换				
	最大动作时间[秒]	0.1/0.4/1/2切换				
	惯性不动作时间(Δt)[秒](2IΔn时)	0/0.2/0.5/1				
额定分断容量 Icu/Ics [kA]	GB14048.2	AC	400V	36/18	50/25	70/35
			230V	50/25	100/50	125/63
	IEC60947-2 JIS C 8201-2-2 Ann.1.2 EN60947-2	AC	440V	36/18	50/25	70/35
			415V	36/18	50/25	70/35
			400V	36/18	50/25	70/35
			380V	36/18	50/25	70/35
			230V	50/25	100/50	125/63
			200V	50/25	100/50	125/63
	100V	50/25	100/50	125/63		
隔离适合性	适合					
反向连接	240V AC以下可以					
外形尺寸[mm]		a	210			
		b	275			
		c	103			
		d	146			
正面型的产品重量[kg]	页	9.6				
连接方式	正面型	1-23	○ (平型端子)			
带附件	辅助开关	W 1-35	○			
	报警开关	K 1-35	○			
	电压脱扣装置	F 1-36	○			
	欠压脱扣装置	R 1-36	○			
	导线端子台	A 1-37	○			
	漏电动作输出开关	L 1-35	○①			
另售配件	辅助开关	W 1-38	○①			
	报警开关	K 1-38	○①			
	电压脱扣装置	F 1-38	○①			
	欠压脱扣装置	R 1-38	○①			
	外部操作手柄	面板安装	V 1-41	○		
		本体安装	N 1-40	○		
	端子罩	TL 1-46	○			
	相间隔板	B 1-48	○			
CCC证书编号	2008010307295006					
CE标记	TUV认证					
日本电气产品安全法规	不是该法规的对象					
过电流脱扣方式	热磁式					
脱扣按钮	有					
漏电指示方法	机械式按钮					
特性、外形记载页	1-109, 1-110, 1-111					



(注①)带端子台的产品没有。



■ 连接方式及安装方法的种类

1

G-TWIN系列

连接方式及安装方法			正面型		插入型	板螺栓 (P)	IEC35mm 槽轨安装	
			压接、平板端子用 正面连接 (-)	平型端子 端子孔 1个	圆柱螺栓 (P)			
外观			 					
系列			适用型号(基本名称)					
			MCCB	ELCB				
			KKD07-338	KKD07-341				
标准型	32 ; 100 A F	BW32AAG	EW32AAG	●	■	—	▲■	●
		—	EW32EAG	●	■	—	▲■	●
		BW32SAG	EW32SAG	●	■	—	▲■	●
		BW50AAG	EW50AAG	●	■	—	▲■	●
		BW50EAG	EW50EAG	●	■	—	▲■	●
		BW50SAG	EW50SAG	●	■	—	▲■	●
		BW50RAG	EW50RAG	●	■	—	▲■	●
		BW63EAG	EW63AAG	●	■	—	▲■	●
		BW63SAG	EW63EAG	●	■	—	▲■	●
		BW63RAG	EW63RAG	●	■	—	▲■	●
		BW100AAG	EW100AAG	●	■	—	▲■	●
	BW100EAG	EW100EAG	●	■	—	▲■	●	
	125 ; 250 A F	BW125JAGC	EW125JAGC	●	■	▲	—	—
		BW125SAGC	EW125SAGC	●	■	▲	—	—
		BW125RAGC	EW125RAGC	●	■	▲	—	—
		BW160EAGC	EW160EAGC	●	■	—	▲	—
		BW160JAGC	EW160JAGC	●	■	—	▲	—
		BW160SAGC	EW160SAGC	●	■	—	▲	—
		BW160RAGC	EW160RAGC	●	■	—	▲	—
		BW250EAGC	EW250EAGC	●	■	—	▲	—
		BW250JAGC	EW250JAGC	●	■	—	▲	—
		BW250SAGC	EW250SAGC	●	■	—	▲	—
		BW250RAGC	EW250RAGC	●	■	—	▲	—
	400 A F	BW400EA□	EW400EAGC	—	●	—	▲	—
		BW400SA□	EW400SAGC	—	●	—	▲	—
		BW400RA□	EW400RAGC	—	●	—	▲	—
		BW400HA□	EW400HAGC	—	●	—	▲	—
	630 ; 800 A F	BW630EA□	EW630EAGC	—	●	—	▲	—
		BW630RA□	EW630RAGC	—	●	—	▲	—
		BW630HA□	EW630HAGC	—	●	—	▲	—
		BW800EA□	EW800EAGC	—	●	—	▲	—
		BW800RA□	EW800RAGC	—	●	—	▲	—
		BW800HA□	EW800HAGC	—	●	—	▲	—
详情记载页			1-23	1-24	1-25	1-25	—	

(注1)连接方式及安装方法的种类 ●: 标准型。 ▲: 按照指定内容生产。 ■: 用户可购买另售配件自行改装。 —: 不制造。
 (注2)照片的本体颜色为标准型。
 (注3)平装盖板颜色为芒塞尔色标5Y7/1。

■ 正面型

外观	螺钉 形状	螺钉尺寸	紧固扭矩 (N·m)	MCCB本体适用型号(基本名称)	ELCB本体适用型号(基本名称)
压接、平板端子用(正面连接)  KKD07-338		M5 x 14	2.3 ~ 2.8	BW32 BW50 BW100□50A型 ^②	EW32 EW50 EW100□50A型 ^②
		M8 x 15	5.5 ~ 7.5	BW63 BW100 ^②	EW63 EW100 ^②
		M8 x 16	5.5 ~ 7.5	BW125	EW125
	M8 x 16	8.0 ~ 13.0	BW160 BW250	EW160 EW250	
带平型端子  KKD07-341		M12 x 35	40 ~ 50	BW400	EW400
		M12 x 40	40 ~ 50	BW630 BW800	EW630 EW800

(注①)平型端子为另售。

(注②)50A型的端子螺钉规格为M5。

● 连接方式参考图

直接连接于本体端子的方法(正面连接)

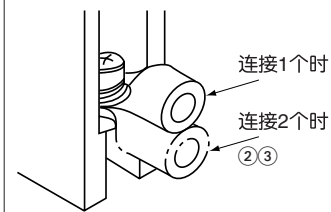

连接于正面型平型端子的方法(端子孔1个)^①

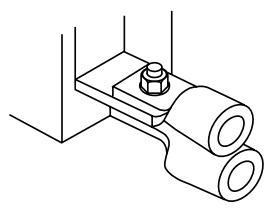

请按照下图所示，将各极的压接端子平行安装。

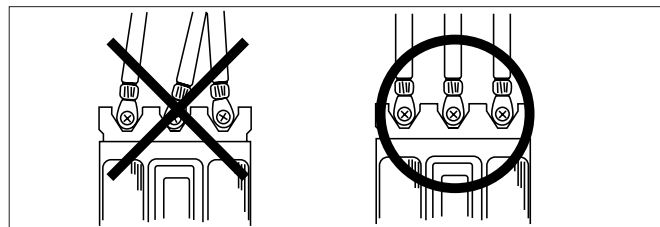

铝导线不可直接与断路器连接。

(注①)另售配件

(注②)有的压接端子品种不能进行连接。此时请采用连接到平型端子的方法。

(注③)连接2个端子时，请根据需要进行绝缘处理。



■ 正面型

(1) 正面连接平型端子、1个螺孔(另售)

1 G-TWIN系列

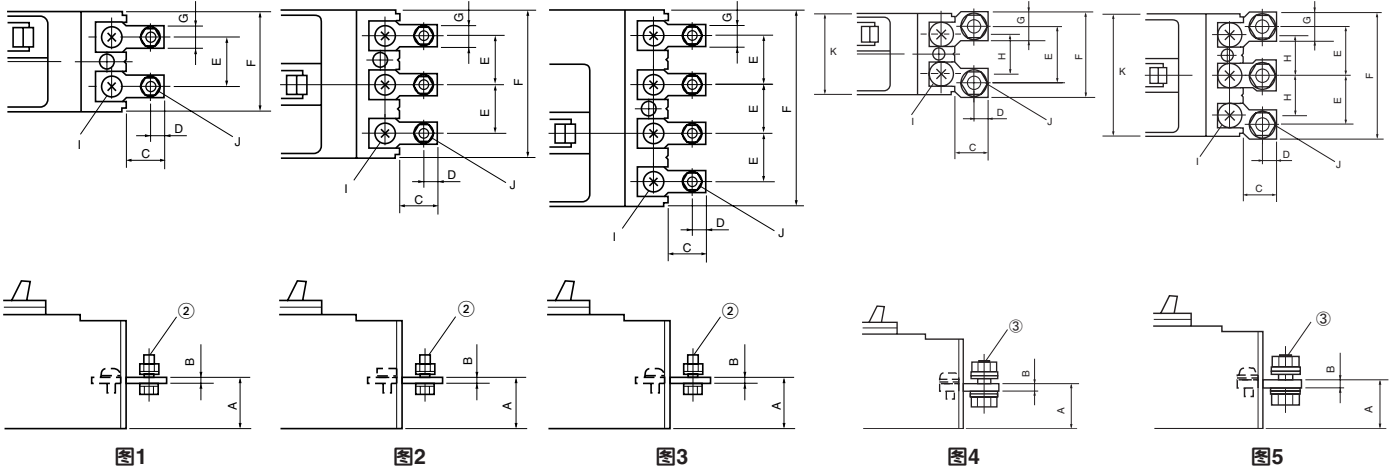

零件型号	极数	适用型号		外形图	个数	平型端子的相关尺寸[mm]													
		MCCB	ELCB			图	A	B	C	D	E	F	G	H	I		J②		K
															尺寸	紧固扭矩	尺寸	紧固扭矩	
BZ6S10C502	2	BW32□-2P	EW32AAG-2P		4	1	26	2	19	7	25	50	11.5	—	M5 × 14	2.5-3.5 N·m	M5 × 16	3.5-4.5 N·m	—
		BW50□-2P	EW50AAG-2P																
		BW100EAG-2P050																	
BZ6S10C503	3	BW32□-3P	EW32□-3P		6	2	26	2	19	7	25	75	11.5	—	M5 × 14	2.5-3.5 N·m	M5 × 16	3.5-4.5 N·m	—
		BW50□-3P	EW50□-3P																
		BW100EAG-3P050	EW100EAG-3P050																
BZ6S10C1002	2	BW63□-2P	—		4	4	28	4	21	9	35	53	18	25	M8 × 14	5.5-7.5 N·m	M8 × 22	8-10 N·m	50
		BW100EAG-2P③																	
BZ6S10C1003	3	BW63□-3P	EW63□-3P		5	28	4	21	9	30	78	18	25	M8 × 14	5.5-7.5 N·m	M8 × 22	8-10 N·m	75	
		BW100□-3P④	EW100□-3P④																
BW9SS0CA-2	2	BW125JAGC-2P	—		4	1	28	4	20.5	8.5	30	60	17	—	M8 × 16	5.5-7.5 N·m	M8 × 22	8-10 N·m	—
		BW125SAGC-2P																	
		BW125RAGC-2P																	
BW9SS0CA-3	3	BW125□-3P	EW125□-3P		6	2	28	4	20.5	8.5	30	90	17	—	M8 × 16	5.5-7.5 N·m	M8 × 22	8-10 N·m	—
BW9SS0CA-4	4	BW125□-4P	EW125□-4P		8	3	28	4	20.5	8.5	30	120	17	—	M8 × 16	5.5-7.5 N·m	M8 × 22	8-10 N·m	—
BW9SS0GA-2	2	BW160□-2P	—		4	2	30	6	25	10	70	105	20	—	M8 × 16	8-13 N·m	M8 × 25	8-10 N·m	—
		BW250□-2P																	
BW9SS0GA-3	3	BW160□-3P	EW160□-3P		6	2	30	6	25	10	35	105	20	—	M8 × 16	8-13 N·m	M8 × 25	8-10 N·m	—
		BW250□-3P	EW250□-3P																
BW9SS0GA-4	4	BW160□-4P	EW160□-4P		8	3	30	6	25	10	35	140	20	—	M8 × 16	8-13 N·m	M8 × 25	8-10 N·m	—
		BW250□-4P	EW250□-4P																

(注①)2极产品为去除中间极平型端子的形状。
 (注②)不提供端子的螺钉。(请用户自备)。
 (注③)50A额定值的产品的部件型号为BZ6S10C502。
 (注④)50A额定值的产品的部件型号为BZ6S10C503。

■插入型

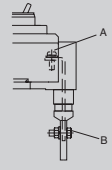
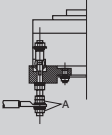
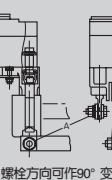
	适用型号(基本名称)	紧固扭矩 [N·m]			
		A	B		
板螺栓	FAB ELB				
	 BW32 ① BW50 ① BW100 50A型 ① BW63 ①② BW100 ①②	EW32 ① EW50 ① EW100 50A型 ① EW63 ①② EW100 ①②	M5 2.3 ~ 2.8 M8 5.5 ~ 7.5	M6 4 ~ 5 M6 4 ~ 5	
圆柱螺栓	 BW125	EW125	M10 15 ~ 20	—	
板螺栓	 螺栓方向可作90°变更	BW160 BW250	EW160 EW250	M8 12 ~ 15	—
		BW400	EW400	M12 40 ~ 50	—
		BW630 BW800	EW630 EW800	2-M12 40 ~ 50	—

(注①)如果购买另售的配件，用户可以自行改装。
 (注②)BW100、EW100型的额定值50A产品的A部为M5。

●插入型适配器(另售)(32 ~ 100AF)

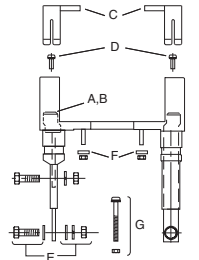
零件型号	极数	本体适用型号		螺栓形状以及随附主要零件	数量						
		FAB	ELB		A	B	C	D	E	F	G
BZ6P10C502 ③	2	BW32□-2P BW50□-2P BW100□-2P 50A型	EW32AAG-2P EW50AAG-2P		1	—	4	2	4	4	2
BZ6P10C503 ③	3	BW32□-3P BW50□-3P BW100□-3P 50A型	EW32□-3P EW50□-3P EW100□-3P 50A型		—	1	6	2	6	4	4
BZ6P10C1002 ③	2	BW63□-2P BW100□-2P ①	—		1	—	4	2	4	4	2
BZ6P10C1003 ③	3	BW63□-3P BW100□-3P ②	EW63□-3P EW100□-3P ②		—	1	6	2	6	4	4

(注①)额定值50A型的零件型号为BZ6P10C502。
 (注②)额定值50A型的零件型号为BZ6P10C503。
 (注③)上表中零件型号的螺栓方向为水平与垂直相组合。
 也可生产水平与水平，或垂直与垂直相组合的方式，请在型号之后指定。本产品的螺栓方向不能进行变更。



有关密集安装

下表的MCCB和ELCB附带导线式的W、K、F、R、L时也可密集安装。

[MCCB]

系列	框架电流 (A)	32	50	63	100	125	160	250	630	800
一般配线用		BW32AAG BW32SAG ①	BW50AAG BW50EAG ①	BW63EAG ①		BW125	BW160	BW250	BW630	BW800

(注1)密集安装时，有温度上升的危险，因此，请将工作电流降低约20%使用。
 (注2)进行接线作业时，请将裸露带电部分用胶带包扎或采用绝缘隔离板等隔离，以确保绝缘空间。
 (注3)为确保平型端子部的绝缘空间，400AF型即使不带附件也不能密集安装。

[ELCB]

系列	框架电流 (A)	32	50	63	100	125	160	250	630	800
一般配线用		EW32AAG EW32EAG EW32SAG	EW50AAG EW50EAG	EW63EAG	EW100AAG	EW125	EW160	EW250	EW630①	EW800①

(注1)密集安装时，有温度上升的危险，因此，请将工作电流降低约20%使用。
 (注2)进行接线作业时，请将裸露带电部分用胶带包扎或采用绝缘隔离板等隔离，以确保绝缘空间。
 (注3)为确保平型端子部的绝缘空间，400AF型即使不带附件也不能密集安装。
 (注①)630/800AF型如果附带漏电动作输出开关(L)时，不能采用密集安装。

安装角度的影响

就安装姿态对断路器的动作特性的影响而言，电子型、热磁型不受影响，而纯电磁型由于液压缓冲器内的活塞所受的重力的影响，根据安装角度的不同，动作电流也会变化，请注意其安装角度。

额定电流修正率

系列		型号	安装角度	铅垂(a) ①	水平(b)	反向水平(c)	后倾15° (d)	后倾45° (e)	前倾15° (f)	前倾45° (g)
MCCB		BW32 BW50 BW63 BW100								
ELCB		EW32 EW50 EW63 EW100		100%	85%	115%	95%	90%	105%	110%

注①：铅垂情况下，在下图所示的360度所有的方向上都能保证额定电流修正率为100%。

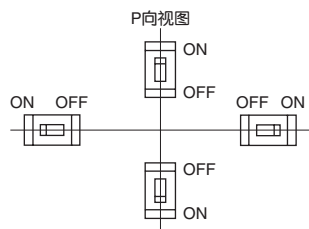

电弧空间

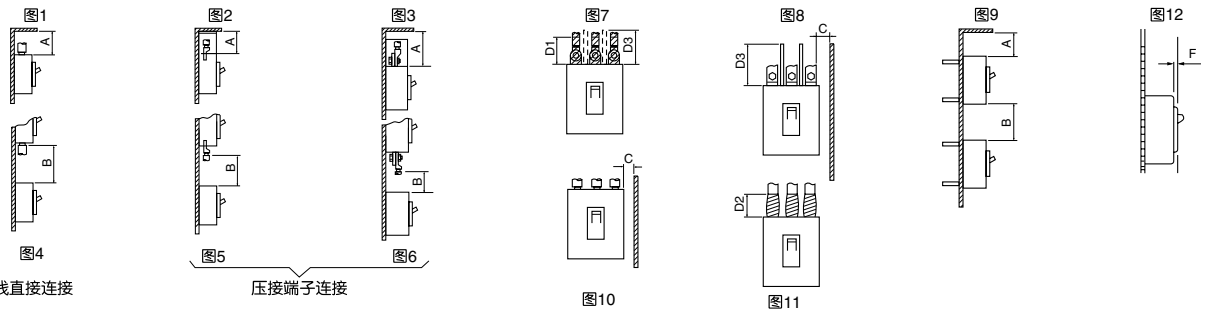

请根据各图所示的条件确保下表相应值的绝缘空间。
进行接线作业时，请考虑实际使用条件下可能发生的情况，将裸露导体部分的下表所示范围用胶带包扎或设置绝缘隔板后使用。
并且，根据使用条件，电弧空间外的绝缘也必需加强。

(单位: mm)

基本名称		至天花板		上下间隔		与侧板的间隔		与前板的间隔				胶带包扎或绝缘隔板的尺寸		
		A		B		C		涂装板		裸露板		包扎胶带时		
		440VAC	230VAC	440VAC	230VAC	440VAC	230VAC	F	F	440VAC	230VAC	压接端子	平板连接	隔板时
MCCB	ELCB							440VAC	230VAC	440VAC	230VAC	D1	D2	D3
BW32A□	EW32A□	—	10	—	10	—	10	—	0	—	0	带电部的裸露部分长度 + 20	10	10
—	EW32E□	10	10	30	30	20	15	0	0	0	0		30	30
BW32S□	EW32S□	10	10	30	30	20	15	0	0	0	0		30	30
BW50A□	EW50A□	—	10	—	10	—	10	—	0	—	0		10	10
BW50E□	EW50E□	10	10	30	30	25	15	0	0	0	0		30	30
BW50S□	EW50S□	30	10	40	40	25	15	0	0	0	0		30	30
BW50R□	EW50R□	50	25	50	50	25	15	0	0	10	5		50	50
BW63E□	EW63E□	10	10	30	30	25	15	0	0	0	0		30	30
BW63S□	EW63S□	30	10	40	40	25	15	0	0	0	0		30	30
BW63R□	EW63R□	50	25	50	50	25	15	0	0	10	5		50	50
—	EW100A□	—	10	—	20	—	15	—	0	—	0		50	50
BW100E□	EW100E□	50	25	50	50	25	15	0	0	10	5		50	50
BW125JAGC	EW125JAGC	40	40	50	50	25	20	0	0	10	5		50	50
BW125SAGC	EW125SAGC	40	40	60	60	25	20	5	0	10	5		50	50
BW125RAGC	EW125RAGC	40	40	60	60	25	20	5	0	10	5		50	50
BW160EAGC	EW160EAGC	40	40	50	50	50	15	0	0	10	5		80	80
BW160JAGC	EW160JAGC	40	40	60	60	50	20	0	0	10	5		80	80
BW160SAGC	EW160SAGC	40	40	80	80	50	20	5	0	10	10		80	80
BW160RAGC	EW160RAGC	40	40	80	80	50	20	5	0	10	10		80	80
BW250EAGC	EW250EAGC	40	40	50	50	50	15	0	0	10	5		80	80
BW250JAGC	EW250JAGC	40	40	60	60	50	20	0	0	10	5		80	80
BW250SAGC	EW250SAGC	40	40	80	80	50	20	5	0	10	10		80	80
BW250RAGC	EW250RAGC	40	40	80	80	50	20	5	0	10	10		80	80
BW400EAGC	EW400EAGC	100	80	100	80	50	20	0	0	10	5		100	100
BW400SAGC	EW400SAGC	100	80	100	80	50	20	0	0	10	5		100	100
BW400RAGC	EW400RAGC	100	80	100	80	80	40	5	0	20	10		100	100
BW400HAGC	EW400HAGC	100	80	100	80	80	40	5	0	20	10		100	100
BW630EAGC	EW630EAGC	100	80	100	80	80	40	0	0	10	5		100	100
BW630RAGC	EW630RAGC	100	80	100	80	80	40	5	0	20	10	100	100	
BW630HAGC	EW630HAGC	120	100	120	100	80	40	5	0	20	10	120	120	
BW800EAGC	EW800EAGC	100	80	100	80	80	40	0	0	10	5	100	100	
BW800RAGC	EW800RAGC	100	80	100	80	80	40	5	0	20	10	100	100	
BW800HAGC	EW800HAGC	120	100	120	100	80	40	5	0	20	10	120	120	
		图1, 2, 3, 9		图4, 5, 6, 9		图8, 10		图12				图7		
												图11 图7, 8		



■附件索引

型号	名称	刊载页	另售配件	工厂安装	备注
BW9BP	相间隔板	1-48	○		
BW9BT□-L	端子罩(长型)	1-46	○		注: 400AF为“加宽型”。
BW9BT□-S	端子罩(短型)	1-47	○		注: 400AF为“窄型”。
BW9F□	电压脱扣装置	1-37	○		
BW9K□	报警开关	1-37	○		
BW9L□	手柄锁定罩	1-49	○		
BW9L1SGA	漏电动作输出开关	1-37	○		注: 400AF以上为工厂安装。
BW9N	外部操作手柄(N型)	1-40	○		
BW9Q□	手柄锁定装置	1-49	○		
BW9R□	欠压脱扣装置	1-37	○		
BW9S□	平型端子	1-24	○		
BW9V	外部操作手柄(V型)	1-41	○		
BW9VSG0	延长轴(V型手柄用)	1-44	○		
BW9W□	辅助开关	1-37	○		
BW9WK□	辅助/报警开关	1-37	○		
BZ6B10C	相间隔板	1-48	○		
BZ6BL□	接地绝缘隔板	1-48	○		
BZ6F□	电压脱扣装置	1-37	○		
BZ6K□	报警开关	1-37	○		
BZ6L10CA	手柄锁定装置	1-49	○		
BZ6N□	外部操作手柄(N型)	1-40	○		
BZ6P□	插入型适配器	1-25	○		
BZ6S□	平型端子	1-24	○		
BZ6V□	外部操作手柄(V型)	1-41	○		
BZ6W□	辅助开关	1-37	○		
BZ6WK□	辅助/报警开关	1-37	○		
BZ-NP□	防尘密封垫	1-42	○		
BZ-S□	平型端子	1-24	○		
BZ-VS2	延长轴(V型手柄用)	1-45	○		
B-43A	相间隔板	1-48	○		
F□	电压脱扣装置	1-36		○	
J	报警开关(标准型)2个	1-35		○	
K□	报警开关(标准型)	1-35		○	
L	漏电动作输出开关	1-35		○	
R□	欠压脱扣装置	1-36		○	
V	辅助开关(标准型)2个	1-35		○	
W□	辅助开关(标准型)	1-35		○	
1	辅助开关(微小负载型)	1-35		○	
2	辅助开关(微小负载型)2个	1-35		○	
8	报警开关(微小负载型)	1-35		○	
9	报警开关(微小负载型)2个	1-35		○	

1

G-TWIN系列

内部附件

内部附件

(1)-1内部附件品种丰富(32 ~ 100AF)

内部附件的种类如下所示。有关各种附件的详细数据，请参见刊载页。

1
G·TWIN系列

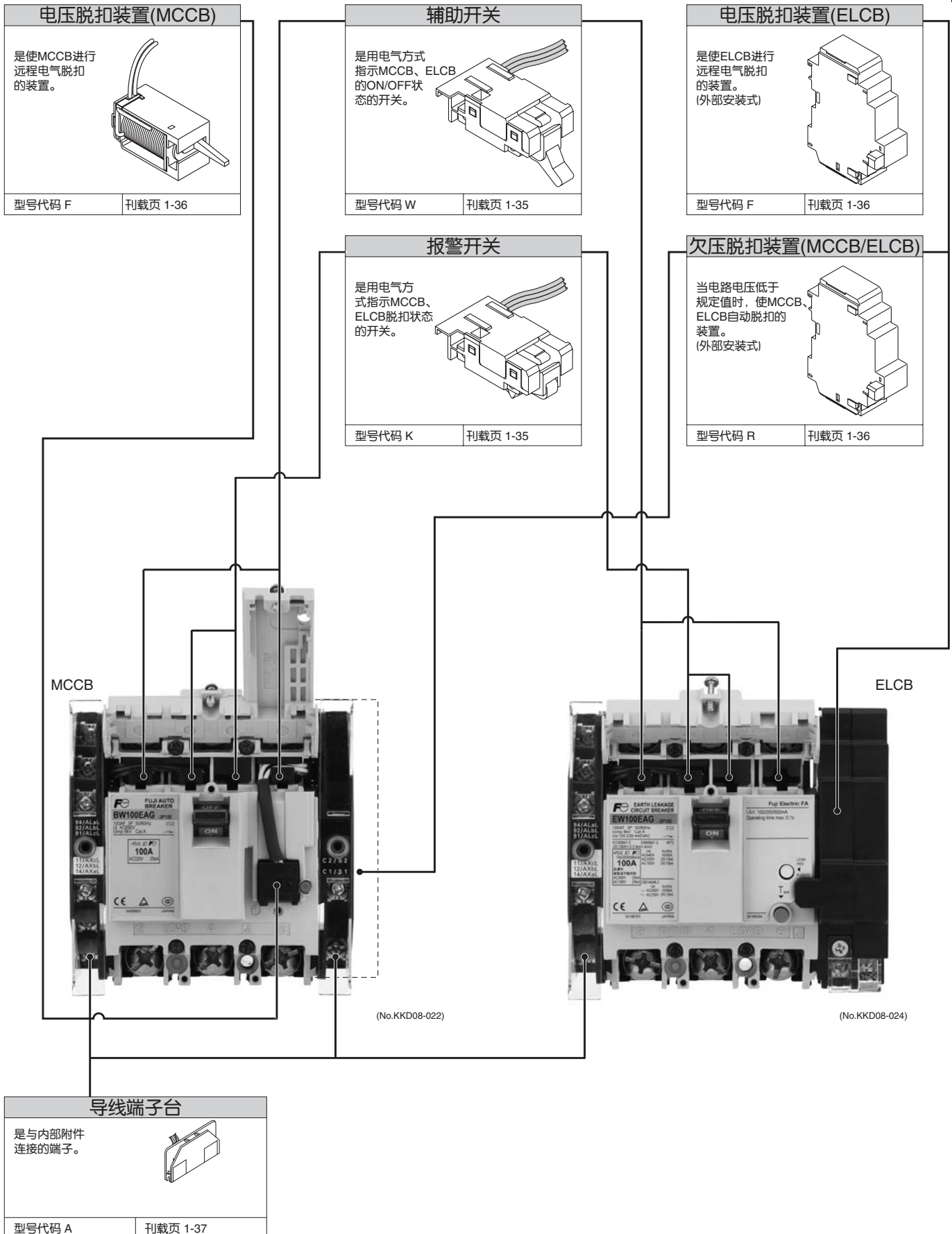



内部附件

(1)-2内部附件品种丰富(125 ~ 250AF)

内部附件的种类如下所示。有关各种附件的详细数据，请参见刊载页。

1

G-TWIN系列

电压脱扣装置

是使MCCB、ELCB进行远程电气脱扣的装置。



KKD07-321

型号代码 F 刊载页 1-36

辅助开关

是用电气方式指示MCCB、ELCB的ON/OFF状态的开关。



KKD07-325

型号代码 W 刊载页 1-35

漏电动作输出开关

将因ELCB漏电发生的脱扣动作进行外部输出。



KKD07-320

型号代码 L 刊载页 1-35

欠压脱扣装置

当电路电压低于规定值时，使MCCB、ELCB自动脱扣的装置。



KKD07-322

型号代码 R 刊载页 1-36

报警开关

是用电气方式指示MCCB、ELCB脱扣状态的开关。



KKD07-325

型号代码 K 刊载页 1-35

MCCB

ELCB

KKD07-340

KKD07-348

导线端子台

是与内部附件连接的端子。

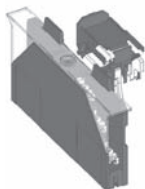

注)带端子台不另售。

型号代码 A 刊载页 1-37

(1)-3内部附件品种丰富(400 ~ 800AF)

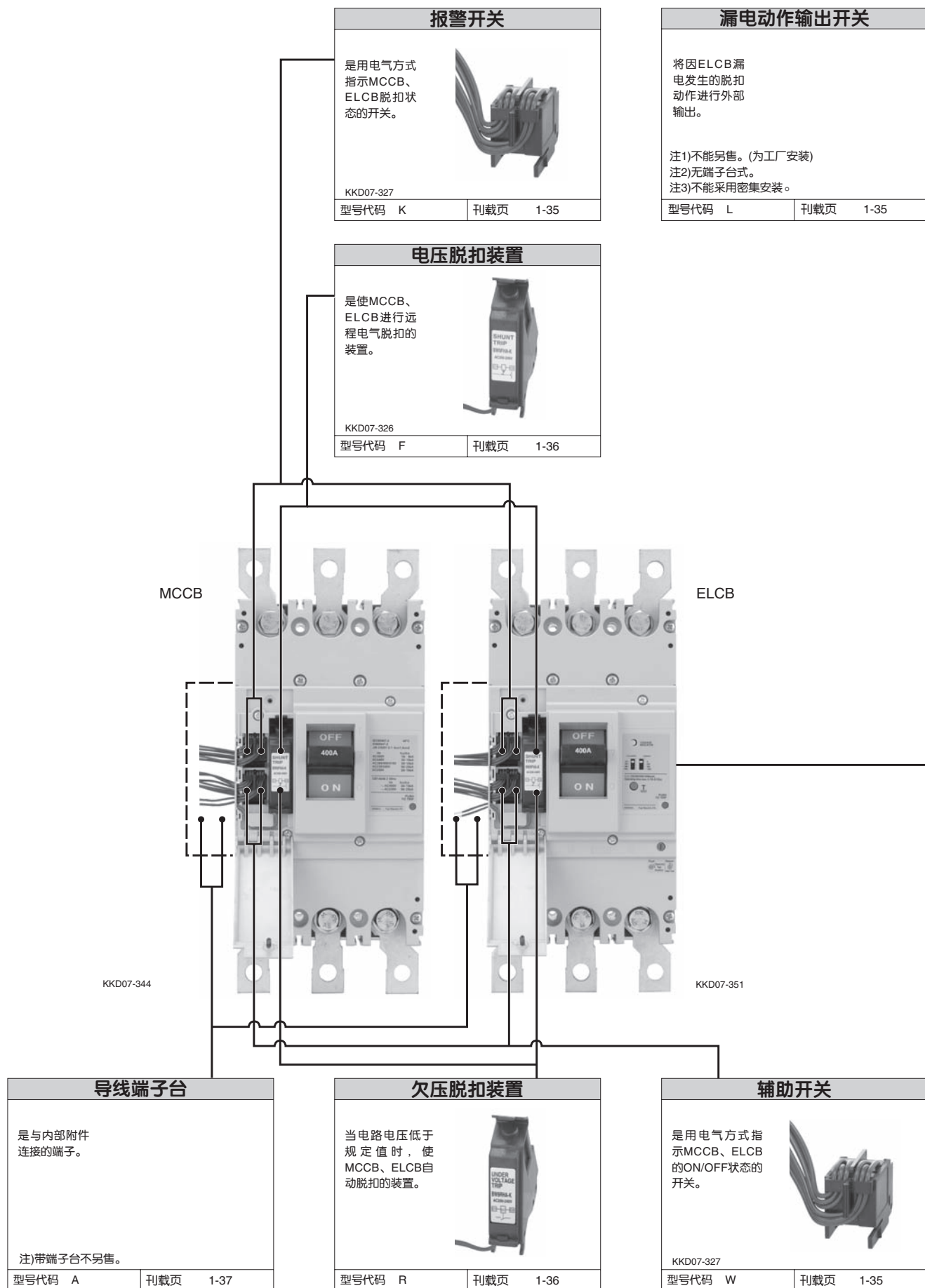



(2)内部附件的种类和端子编号

内部附件的种类和端子编号如下表所示。

种类	端子编号	备注				
		32 ~ 250AF		400 ~ 800AF		
		左侧安装	右侧安装	左侧安装		
辅助开关 标准型 : W、V 微小负载型 : 1、2	安装数量为1个时(W) (1)				额定工作电压、电流请参见1-35页(表1、2)。 32 ~ 250AF安装1个时, (W)(K)左侧安装为标准安装。 2极产品的部分型号仅限右侧安装。	
	安装数量为2个时(V) (2)			 		
报警开关 标准型 : K、J 微小负载型 : 8、9	安装数量为1个时(K) (8)					
	安装数量为2个时(J) (9)			 		
电压脱扣装置: F	带防烧损接点(标准型)					操作电压请参见1-36页(表3)。
	连续额定值					
欠压脱扣装置: R					操作电压请参见1-36页(表4)。	
漏电动作输出开关: L					额定工作电压、电流请参见1-35页(表2)。	

(3)内部附件组合一览表

(a)MCCB

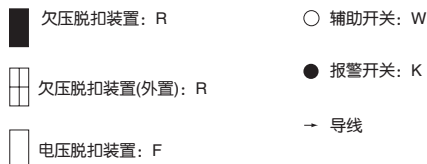
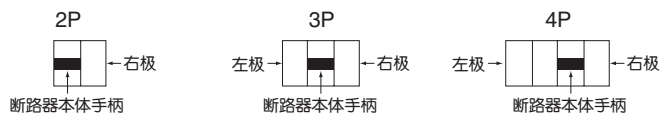

本体适用型号	BW32□-2P BW50□-2P BW63□-2P BW100□-2P	BW32□-3P BW50□-3P BW63□-3P BW100□-3P	BW125JAGC-2P	BW125 除BW125JAGC-2P外 BW160 BW250	BW400 BW630 BW800	
极数	2	3	2	2,3	4	2,3,4
附件						
辅助开关 1C: W(1)						
报警开关 1C: K(8)						
电压脱扣装置: F						
欠压脱扣装置: R						
W+K(1+8)						
辅助开关 2个: V(2)						
报警开关 2个: J(9)						
V+K(2+8)						
W+J(1+9)						
V+J(2+9)						
W+F(1+F)						
W+R(1+R)						
K+F(8+F)						
K+R(8+R)						
W+K+F(1+8+F)						
W+K+R(1+8+R)						
V+F(2+F)						
V+R(2+R)						
J+F(9+F)						
J+R(9+R)						
V+K+F(2+8+F)						
V+K+R(2+8+R)						
W+J+F(1+9+F)						
W+J+R(1+9+R)						
V+J+F(2+9+F)						
V+J+R(2+9+R)						

(注1)上表内容正面型和插入型通用。
 (注2)导线引出方向及端子台安装位置为附件安装侧面。
 (注3)有关端子台安装位置、外形尺寸请参见1-37页。
 (注4)()内为微小负载型的代码。
 (注①)带端子台不能组合。



(b)ELCB

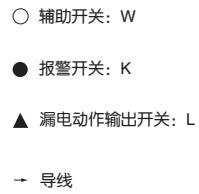
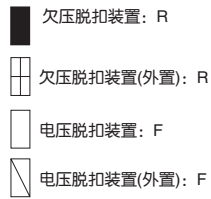
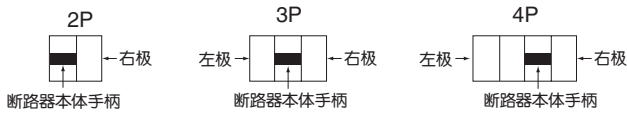

本体适用型号	EW32AAG-2P EW50AAG-2P	EW32□-3P EW50□-3P EW63□-3P EW100□-2P EW100□-3P	EW125 EW160 EW250	EW400 EW630 EW800
极数	2,3	2,3	3	4
附件				
辅助开关 1C: W(1)				
报警开关 1C: K(8)				
电压脱扣装置: F				
欠压脱扣装置: R				
W+K(1+8)				
辅助开关2个: V(2)				
报警开关2个: J(9)				
V+K(2+8)				
W+J(1+9)				
V+J(2+9)				
W+F(1+F)				
W+R(1+R)				
K+F(8+F)				
K+R(8+R)				
W+K+F(1+8+F)				
W+K+R(1+8+R)				
V+F(2+F)				
V+R(2+R)				
J+F(9+F)				
J+R (9+R)				
V+K+F(2+8+F)				
V+K+R(2+8+R)				
W+J+F(1+9+F)				
W+J+R(1+9+R)				
V+J+F(2+9+F)				
V+J+R(2+9+R)				
漏电动作输出开关 1C: L 注5				

(注1)上表内容正面型和插入型通用。
 (注2)导线引出方向及端子台安装位置在安装附件的侧面。
 (注3)端子台安装位置、外形尺寸请参见1-37页。
 (注4)()内为微小负载用的代号。
 (注5)可以安装漏电动作输出开关,而与其它附件的组合方式无关。
 (注1)不能采用带端子台的组合方式。

(4)辅助开关、报警开关、漏电动作输出开关的动作和额定值

【 IEC 60947-5-1, JIS C 8201-5-1 】

(a-1)辅助开关、报警开关的动作

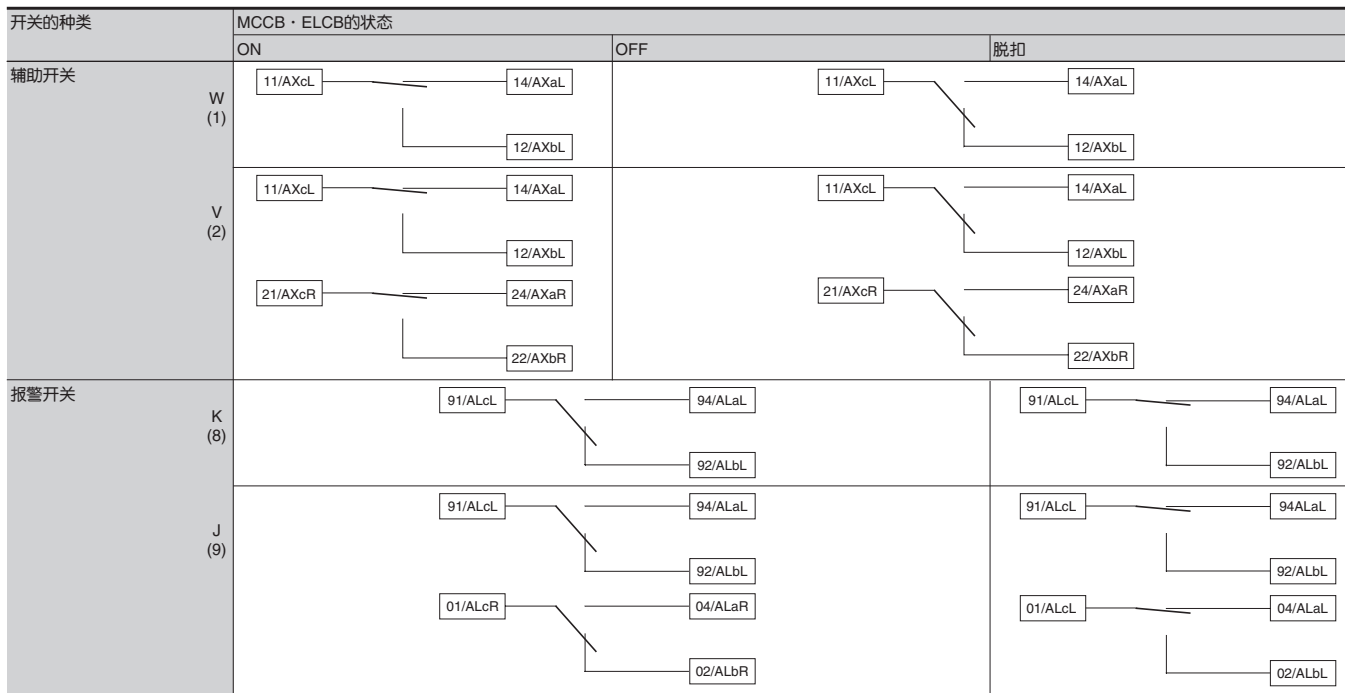

(a-2)漏电动作输出开关的动作

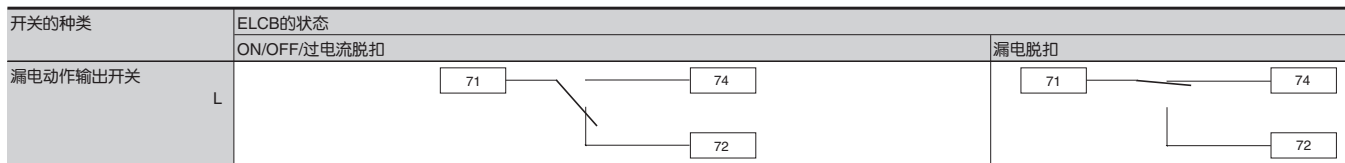

(注1) []内表示带圆圈标记的内容。
 (注2) ()内为微小负载型的代码。
 (注3)有关端子编号、1-32页的表也请一并参见。

(b)辅助开关(W)、报警开关(K)的额定值

(b-1)辅助开关(W)、报警开关(K)的额定值(32-100AF)(表1)

	IEC60947-5-1			参考 NECA C4505		最小负载
	电压 [V]	开关电流[A]		电压 [V]	开关电流[A]	
标准型	AC125	5	—	AC125	5	DC5V 160mA DC30V 30mA
	AC250	5	—	AC250	3	
	—	—	—	DC30	4	
	DC125	—	0.6	DC125	0.4	
	DC250	—	0.3	DC250	0.2	
微小负载用	—	—	—	DC30	0.1	DC5V 1mA

(b-2)辅助开关(W)、报警开关(K)、漏电动作输出开关(L)的额定值(125-800AF)(表2)

	额定通电流 [A]	额定工作电流[A]					最小负载	
		AC			DC			
		额定工作电压 [V]	阻性负载	感性负载	额定工作电压 [V]	阻性负载		感性负载
标准型	5	24	5	5	24	4	3	DC5V 160mA DC30V 30mA
		48	5	5	48	2.5	1	
		125	5	3	125	0.4	0.4	
		250	3	2	250	0.2	0.2	
微小负载用	0.1	30	0.1	—	30	0.1	—	DC5V 1mA

(注)漏电动作输出开关没有微小负载用途。



(5)电压脱扣装置

●电压脱扣装置(F)的额定值(表3)

本体适用型号(基本名称)		AC		DC		代号	额定时间	动作时间 (ms)
MCCB	ELCB	电压 (V)	输入 (VA)	电压 (V)	输入 (W)			
BW32 BW50 BW63 BW100	—	100-120 (50 / 60Hz)	150	100-110	150	FA	连续 (带防 烧损 接点)	7-13
		200-240 (50 / 60Hz)	150	—	—	FK		
		380-450 (50 / 60Hz)	200	—	—	FP		
		24	150	24	150	FR		
—	EW32 EW50 EW63 EW100	100(50Hz)/ 100-110(60Hz)	16	—	—	F2A	连续	7-13
		200(50Hz)/ 200-220(60Hz)	16	—	—	F7A		
		400(50Hz)/ 400-440(60Hz)	22	—	—	F8A		
		—	—	24	36	FMA		
		—	—	100-110	23	FLA		
BW125 BW160 BW250	EW125 EW160 EW250	24	50	24	50	FR	连续 (带防 烧损 接点)	13-21
		48	50	48	50	FS		
		100-120	50	100-110	50	FA		
		120-130	50	—	—	F1		
		200-240	50	200-220	50	FK		
		277	50	—	—	FB		
		380-440	50	—	—	FP		
		440-480	50	—	—	FH		
		500-550	50	—	—	FJ		
BW400 BW630 BW800	EW400 EW630 EW800	24-48	2	24-48	2	FR	连续	8-20
		100-240	3	100-220	3	FA		
		277	3	—	—	FB		
		380-550	4	—	—	FP		

(注1)订购时请指定代号。

(注2)电压脱扣装置的脱扣电压动作范围如下。额定操作电压的70 ~ 110 %

(6)欠压脱扣装置

●欠电压脱扣装置(R)的额定值(表4)

本体适用型号(基本名称)		AC		DC		代号
MCCB	ELCB	电压 (V)	接通及保持 (VA)	电压 (V)	接通及保持 (W)	
BW32 BW50 BW63 BW100	EW32 EW50 EW63 EW100	100(50Hz)/ 100-110(60Hz)	2.8	—	—	R2A
		200(50Hz)/ 200-220(60Hz)	3.4	—	—	RWA
		400(50Hz)/ 400-440(60Hz)	4.4	—	—	R9A
		—	—	24	—	接通: 40、保持: 1
BW125 ① BW160 ① BW250 ①	EW125 ① EW160 ① EW250 ①	—	—	24	5	RTA
		—	—	48	5	RR
		—	—	100-110	5	RS
		—	—	125	5	RL
		100-110	5	—	—	R5
		110-130	5	—	—	RA
		200-240	5	—	—	RT
		277	5	—	—	RK
		380-415	5	—	—	RB
		440-480	5	—	—	RP
		—	—	—	—	RH
		—	—	—	—	RR
		BW400 ② BW630 ② BW800 ②	EW400 ② EW630 ② EW800 ②	24	2	24
48	2			48	2	RA
100-110	3			100-110	3	R1
120-130	3			125	3	RK
200-240	3			200-220	3	RB
277	3			—	—	RP
380-480	4	—	—	—		

(注1)订购时请指定代号。

(注2)欠电压脱扣装置的动作电压如下。脱扣电压: 额定操作电压的70 ~ 35%可接通操作电压: 额定操作电压的85 ~ 110 %

(注①)可复位型: 断路器手柄为OFF或复位状态时, 即使R线圈为非激励, 也不脱扣的结构。

如R线圈为非激励磁时进行ON操作, 则断路器能正常脱扣。

(注②)防复位型: R线圈为非激励磁中, 即使断路器从脱扣状态进行复位操作, 也不能置为OFF状态。

(7)附件导线引出

●导线规格

导线种类	导线截面积	导线长度	导线的标识
32 ~ 100AF	0.4mm ² (AWG22)	约500mm	每根导线上都标记着带圆圈的端子号。
125AF以上	0.5mm ² (AWG20)	约500mm	每根导线上都标记着带圆圈的端子号。

(注①)400AF以上的4极型约为400 ~ 450mm。

●圆圈标记的颜色

C1/S1	C2/S2	D1/P1	D2/P2	14/AXa	24/AXa	12/AXb	22/AXb	11/AXc	21/AXc	94/ALa	04/ALa	92/ALb	02/ALb	91/ALc	01/ALc	71	72	74
电压脱扣装置			欠压脱扣装置			辅助接点			报警接点			漏电动作输出开关			白	白	白	
白	白	白	白	茶色	红	绿	蓝	白	黄	茶色	红	绿	蓝	白	黄	白	白	白

(8) 导线端子台

(a) 导线端子台的外形尺寸

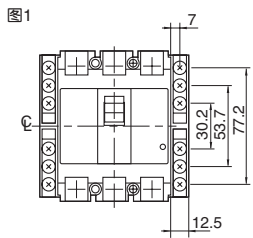

32 ~ 100AF

- (注1) 端子台安装位置为附件安装的侧面。附件安装位置请参见33、34页内部附件组合一览表。
- (注2) 因组合而超过8个端子时，请并用2个端子台。
- (注3) 可连接的电线·单芯线: $\phi 1.6$ 、绞线: 2mm^2
- (注4) 漏电动作输出开关(L)仅供应导线式。

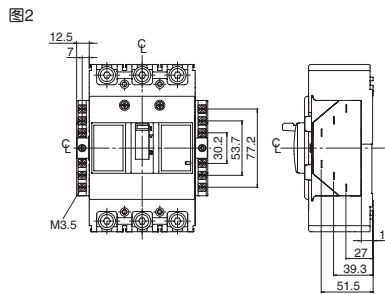

125AF
160AF
250AF

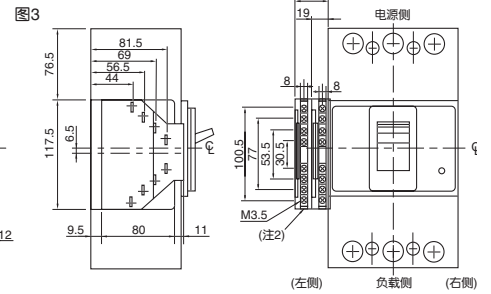

400AF
630AF
800AF

(9) 快速安装式内部附件(另售件)

● 32 ~ 100AF

规格	型号				额定电压
	导线式		带端子台		
	左侧安装	右侧安装	左侧安装	右侧安装	
辅助开关(标准)	BZ6WL10C	BZ6WR10C	BZ6WL10CA	BZ6WR10CA	AC100-120V/DC100-110V AC200-240V AC380-450V AC/DC24V
辅助开关(微小负载用)	BZ6WDL10C	BZ6WDR10C	BZ6WDL10CA	BZ6WDR10CA	
报警开关(标准)	BZ6KL10C	BZ6KR10C	BZ6KL10CA	BZ6KR10CA	
报警开关(微小负载用)	BZ6KDL10C	BZ6KDR10C	BZ6KDL10CA	BZ6KDR10CA	
辅助、报警开关(标准)	BZ6WKL10C	BZ6WKR10C	BZ6WKL10CA	BZ6WKR10CA	
辅助、报警开关(微小负载用)	BZ6WDKDL10C	BZ6WDKDR10C	BZ6WDKDL10CA	BZ6WDKDL10CA	
电压脱扣装置①	—	BZ6FA10C	—	BZ6FA10CA	
	—	BZ6FK10C	—	BZ6FK10CA	
	—	BZ6FP10C	—	BZ6FP10CA	
	—	BZ6FR10C	—	BZ6FR10CA	
欠压脱扣装置	—	—	—	BZ6R210CA	
	—	—	—	BZ6R110CA	110V AC 50Hz/110-127V AC 60Hz
	—	—	—	BZ6RW10CA	200V AC 50Hz/200-220V AC 60Hz
	—	—	—	BZ6R410CA	220V AC 50Hz/220-240V AC 60Hz
	—	—	—	BZ6R510CA	230V AC 50Hz/230-240V AC 60Hz
	—	—	—	BZ6R810CA	240V AC 50Hz
	—	—	—	BZ6R010CA	380V AC 50Hz/380-415V AC 60Hz
	—	—	—	BZ6R910CA	400V AC 50Hz/400-440V AC 60Hz
	—	—	—	BZ6RF10CA	24V DC
	—	—	—	BZ6RT10CA	100-110V DC

注①)MCCB专用，仅为右侧安装。ELCB上不能安装。

● 125AF,160AF,250AF

规格	型号				额定电压
	导线式		带端子台		
	左侧安装	右侧安装	左侧安装	右侧安装	
辅助开关(标准型)	BW9W1SG0	BW9W1SG0-R	BW9W1SG0-A	—	24V AC/DC 48V AC/DC 100-120V AC/100-110V DC 120-130V AC 200-240V AC/200-220V DC 277V AC 380-440V AC 440-480V AC 500-550V AC
辅助开关(微小负载型)	BW9W1DG0	BW9W1DG0-R	—*	—	
报警开关(标准型)	BW9K1SG0	BW9K1SG0-R	BW9K1SG0-A	—	
报警开关(微小负载型)	BW9K1DG0	BW9K1DG0-R	—*	—	
辅助、报警开关(标准型)	BW9WKSG0	BW9WKSG0-R	BW9WKSG0-A	—	
辅助、报警开关(微小负载型)	BW9WKDG0	BW9WKDG0-R	—*	—	
漏电动作输出开关①	—	BW9L1SGA	—	—	
电压脱扣装置②	BW9FRG0	BW9FRG0	BW9FRG0-A	—	
	BW9FSG0	BW9FSG0	BW9FSG0-A	—	
	BW9FAG0	BW9FAG0	BW9FAG0-A	—	
	BW9F1G0	BW9F1G0	BW9F1G0-A	—	
	BW9FKG0	BW9FKG0	BW9FKG0-A	—	
	BW9FBG0	BW9FBG0	BW9FBG0-A	—	
	BW9FPG0	BW9FPG0	BW9FPG0-A	—	
	BW9FHG0	BW9FHG0	BW9FHG0-A	—	
	BW9FJG0	BW9FJG0	BW9FJG0-A	—	
欠压脱扣装置③	BW9RGAR	—	BW9RGAR-A	—	24V DC
	BW9RGAS	—	BW9RGAS-A	—	48V DC
	BW9RGAL	—	BW9RGAL-A	—	100-110V DC
	BW9RGA5	—	BW9RGA5-A	—	125V DC
	BW9RGAA	—	BW9RGAA-A	—	100-110V AC
	BW9RGAT	—	BW9RGAT-A	—	110-130V AC
	BW9RGAK	—	BW9RGAK-A	—	200-240V AC
	BW9RGAB	—	BW9RGAB-A	—	277V AC
	BW9RGAP	—	BW9RGAP-A	—	380-415V AC
	BW9RGAH	—	BW9RGAH-A	—	440-480V AC

注①)ELCB专用、导线式、仅限右侧安装。

注②)导线式左右都可安装。

注③)仅限左侧安装。右侧不能安装。



●400AF, 630AF, 800AF

规格	型号		额定电压
	导线式	带端子台	
辅助开关(标准型)1个	BW9W1SHA		
辅助开关(标准型)2个	BW9W2SHA		
辅助开关(微小负载型)1个	BW9W1DHA		
辅助开关(微小负载型)2个	BW9W2DHA		
报警开关(标准型)1个	BW9K1SHA		
报警开关(标准型)2个	BW9K2SHA		
报警开关(微小负载型)1个	BW9K1DHA		
报警开关(微小负载型)2个	BW9K2DHA		
电压脱扣装置	BW9FHA-R		
	BW9FHA-A		
	BW9FHA-B		
	BW9FHA-P		
欠压脱扣装置	BW9RHA-R		
	BW9RHA-S		
	BW9RHA-A		
	BW9RHA-1		
	BW9RHA-K		
	BW9RHA-B		
	BW9RHA-P		
		24-48V AC/DC	
		100-240V AC/100-220V DC	
		277V AC	
		380-550V AC	
		24V AC/DC	
		48V AC/DC	
		100-110V AC/DC	
		120-130V AC/125V DC	
		200-240V AC/200-220V DC	
		277V AC	
		380-480V AC	

(注)带端子台产品仅限工厂安装。

1

G-TWIN系列

外部附件

■外部附件

(1)外部附件品种丰富

外部附件的种类如下所示。有关各种附件的详细数据，请参见刊载页。

· 手柄锁定装置
1-49页

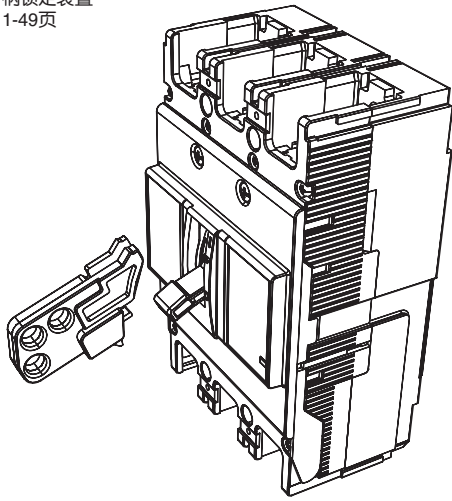

· 端子罩(长型)
1-46页

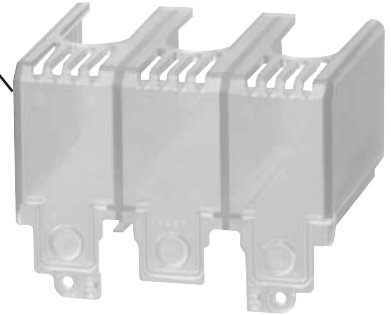

· 相间隔板
1-48页



· 外部操作手柄(V型)
1-41页

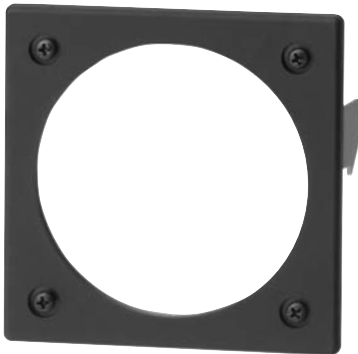

· 外部操作手柄(N型)
1-40页



· 端子罩(短型)
1-47页

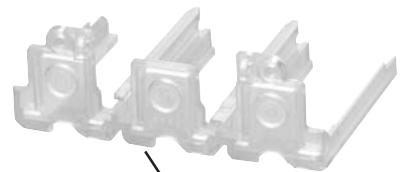



(2)外部操作手柄

(a)-1 外部操作手柄的种类和规格(N型手柄)

1
G-TWIN系列

种类	N型				
型号	BZ6N10D	BW9N0CA	BW9N0GA	BW9N0HA	BW9N0JA
外观					
适用产品 (基本名称)	MCCB BW32 BW50 BW63 BW100 ELCB EW32 EW50 EW63 EW100	BW125 EW125	BW160 BW250 EW160 EW250	BW400 EW400	BW630 BW800 EW630 EW800
操作方法	旋转手柄，对MCCB、ELCB进行ON、OFF、RESET(开、关、复位)操作。自动断路时，手柄指示脱扣。 要开门时，请先将手柄转至OPEN/RESET位置后再开启。 在ON状态下要开门时，请用⊕或⊖螺丝刀旋转RELEASE螺钉。				
特点	<input type="checkbox"/> 符合世界主要标准，已取得第三方认证。 IEC, GB(CCC), JIS, EN/CE标记, UL/CSA(cUL)等系列 <input type="checkbox"/> 标准配备开门操作时的锁定杆自保持功能，提高了操作性。(仅限32 ~ 250AF) <input type="checkbox"/> 3极产品的手柄中心与MCCB、ELCB的中心重合。2极产品中部分产品的外部操作手柄和本体手柄的中心有错位。 此时，请参见外部操作手柄面板开孔的注意事项。 <input type="checkbox"/> 开孔都为简单的圆孔加工。 <input type="checkbox"/> 门开启状态下，禁止MCCB、ELCB接通的门连锁功能 <input type="checkbox"/> 手柄ON状态下操作RELEASE螺钉开门的功能 <input type="checkbox"/> 注塑成形的安装螺纹部提高了主电路的绝缘性能。 <input type="checkbox"/> 符合EN60947-1 7.1.6项绝缘的要求。可作为EN60204-1的电源开关使用。 本体的接点闭合时，成为阻止外部操作手柄OFF锁定的安全结构。				
手柄锁定机构	<input type="checkbox"/> 标准配备单触式简易锁(仅限32 ~ 250AF)。也可用搭扣锁(钳形锁)、挂锁上锁。 ·挂锁规格: φ4~8mm				
保护结构	IEC60529:相当于IP50。 标准配备防尘垫。		IEC60529, JIS C 0920: 相当于IP40 可使用另售的垫片进行防尘。(相当于IP50)		
标准工作状态	<input type="checkbox"/> 环境温度 -10℃~+40℃ <input type="checkbox"/> 相对湿度 85%以下(不得结露、结冰) <input type="checkbox"/> 无水蒸汽、油雾、烟、尘埃、盐分、腐蚀性物质等大量存在的环境。				
特殊工作状态 适用于热带潮湿地区	标准规格的产品可以适用。				

(a)-2 外部操作手柄的种类和规格(V型手柄)

种类		V型				
型号		BZ6V10D	BW9V0CA	BW9V0GA	BW9V0HA	BW9V0JA
外观						
适用产品 (基本型号)		MCCB BW32 BW50 BW63 BW100 ELCB EW32 EW50 EW63 EW100	BW125	BW160 BW250	BW400	BW630 BW800
操作方法		旋转手柄，对MCCB,ELCB进行ON、OFF、RESET(开、关、复位)操作。自动断路时，手柄指示脱扣。要开门时，请先将手柄转至OPEN/RESET位置后再开启。要关门时，请将手柄转到与MCCB、ELCB动作状态相符的标识位置再关闭。在ON状态下要开门时，请用⊕或⊖螺丝刀旋转RELEASE螺钉。				
特点		<ul style="list-style-type: none"> <input type="checkbox"/>符合世界主要标准，已取得第三方认证。 IEC, GB(CCC), JIS, EN/CE标记, UL/CSA(cUL)等系列 <input type="checkbox"/>标准配备开门操作时的锁定杆自保持功能，提高了操作性能。(仅限32 ~ 250AF) <input type="checkbox"/>3极产品的手柄中心与MCCB、ELCB的中心重合。2极产品中部分产品的外部操作手柄和本体手柄的中心有错位。 此时，请参见外部操作手柄面板开孔的注意事项。 <input type="checkbox"/>开孔都为简单的圆孔加工。 <input type="checkbox"/>门的联锁功能 <input type="checkbox"/>将手柄安装于门面上的构造。 <input type="checkbox"/>注塑成形的安装螺纹部提高了主电路的绝缘性能。 <input type="checkbox"/>符合EN60947-1 7.1.6项绝缘的要求。可作为EN60204-1的电源开关使用。 本体的接点闭合时，成为防止外部操作手柄OFF锁定的安全结构。 				
手柄锁定机构		<ul style="list-style-type: none"> <input type="checkbox"/>通过另售的接长轴(BZ6VS1D)可调整手柄与断路器之间的距离。 <input type="checkbox"/>通过另售的接长轴(BW9VSG0)可调整手柄与断路器之间的距离。 <input type="checkbox"/>通过另售的接长轴(BZ-VS2)可调整手柄与断路器之间的距离。 <input type="checkbox"/>标准配备开门操作时的锁杆自保持功能，提高了操作性能。 				
保护结构		IEC60529, JIS C0920: 相当于IP54				
标准工作状态		<ul style="list-style-type: none"> <input type="checkbox"/>环境温度 -10℃~+40℃ <input type="checkbox"/>相对湿度 85%以下(不得结露、结冰) <input type="checkbox"/>无水蒸汽、油雾、烟、尘埃、盐分、腐蚀性物质等大量存在的环境。 				
特殊工作状态 适用于热带潮湿地区		标准规格的产品可以适用。				



(b)N型手柄

(b)-1 订货参数

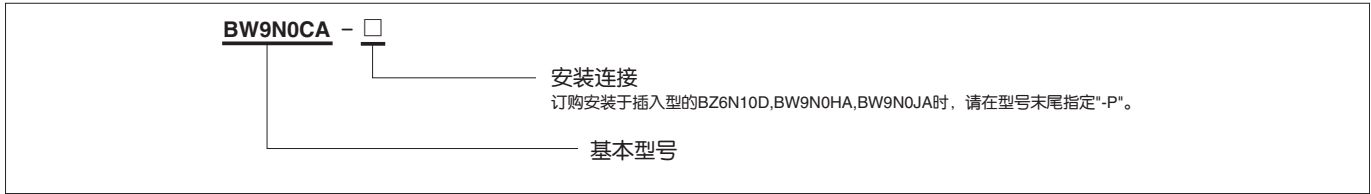

(b)-2 外形及安装方法

(单位: mm)

●BZ6N10D

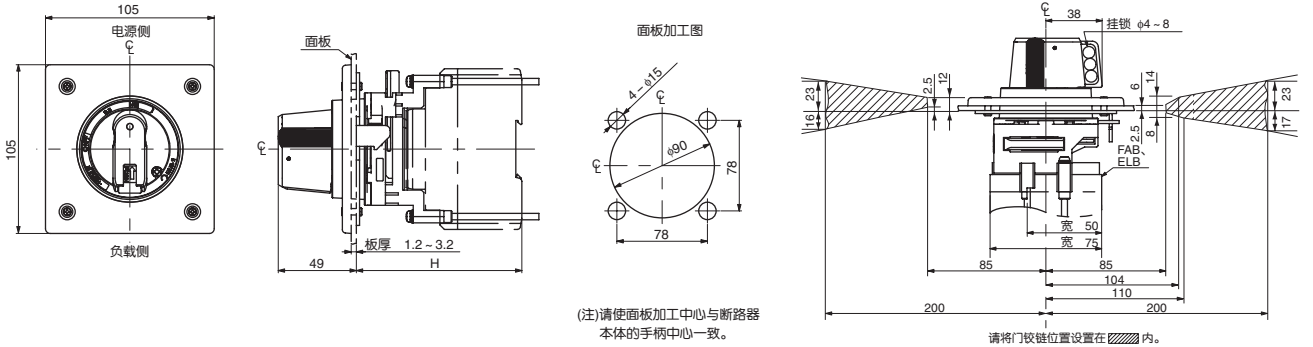

●BW9N0CA, BW9N0GA

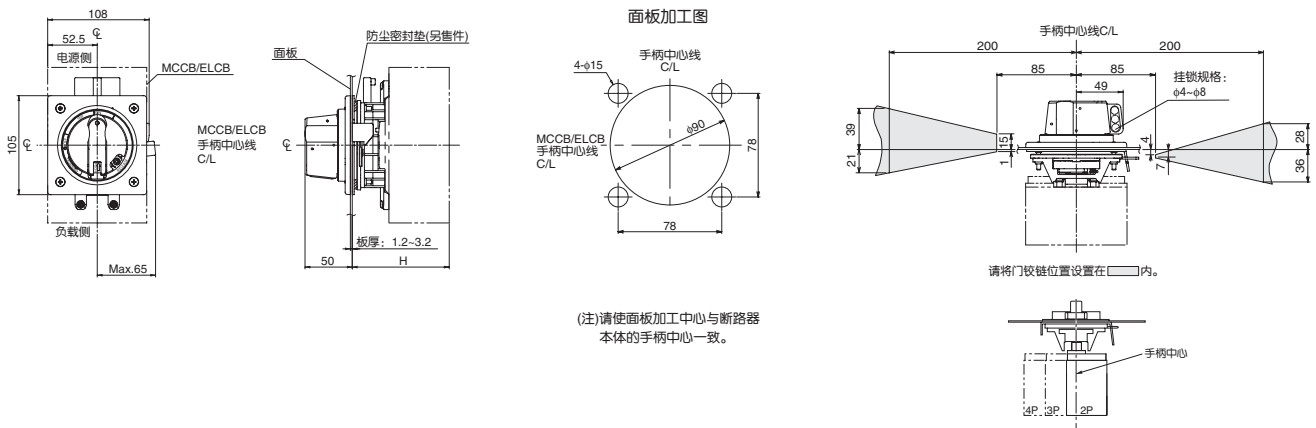

基本型号		本体适用型号(基本名称)		H尺寸	安装螺钉
手柄	防尘密封垫	MCCB	ELCB		
BZ6N10D	(标配)	BW32	EW32	103 (111) ③	M4 × 80
		BW50	EW50		
		BW63	EW63		
		BW100	EW100		
BW9N0CA①	BZ-NP-1C	BW125	EW125	103 ± 2	M4 × 85
BW9N0GA②		BW160 BW250	EW160 EW250	103 ± 2	M4 × 85

(注1)手柄无门的支承功能。请另行设置。
(注2)请先解除手柄的锁杆(向开门方向转动手柄)后,再开门。如果在锁杆上锁的状态下强行开门,将损坏锁杆。
(注3)请在确认门处于联锁状态后,再进行ON操作。
(注①)BW125JAG-2P的带外部操作手柄产品无法使用标准端子罩,否则会安装底座相干涉。请指定外部操作手柄用的端子罩。请在(标准端子罩的产品型号末尾指定“-00635”)。
另外,BW125JAGU-2P的全球型产品不能安装外部操作手柄。请使用BW125RAGU-2P。
(注②)欲安装端子罩时,由于结构上端子罩将覆盖本体安装螺钉,因此必须对端子罩的局部进行避让切割。请切除下图阴影部的形状后使用。

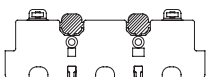

(注③) ()内为插入型(H)的尺寸。

(b)-3 外形及安装方法

(单位:mm)

●BW9N0HA, BW9N0JA

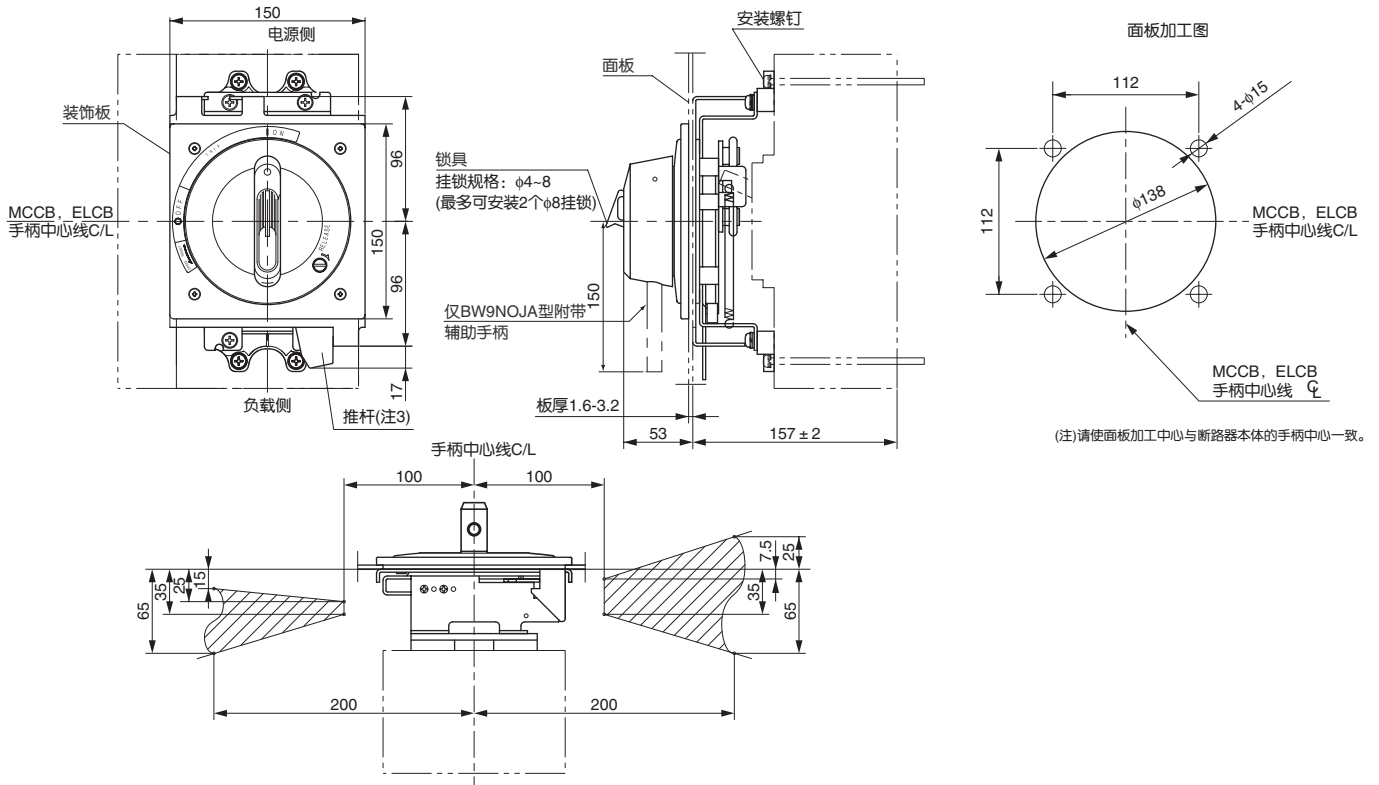

请将铰链安装位置设置在斜线区域内。

基本型号		本体适用型号		安装螺钉
手柄	另售防尘密封垫	MCCB	ELCB	
BW9N0HA	BZ-NP-2	BW400	EW400	表面型 : M6×110 插入型400AF : M6×125 630,800AF : M6×30 及特种螺母
BW9N0JA		BW630 BW800	EW630 EW800	

(注1)手柄无门的支撑功能。请另行设置。
 (注2)请先解除手柄的锁杆(向开门方向转动手柄)后,再开门。如果在锁杆上锁的状态下强行开门,将损坏锁杆。
 (注3)请在确认门处于联锁状态后,再进行ON操作。
 (注4)不适用于本体侧向安装。
 (注5)400AF用端子罩(BW9BTHA-L□)的装拆方法:边使推杆向顺时针方向偏移,边进行端子罩的装拆。



G-TWIN系列 外部附件

(c)V型手柄

(c)-1 订货参数



(c)-2 外形及安装方法(BW9V0CA, BW9V0GA)

(单位:mm)

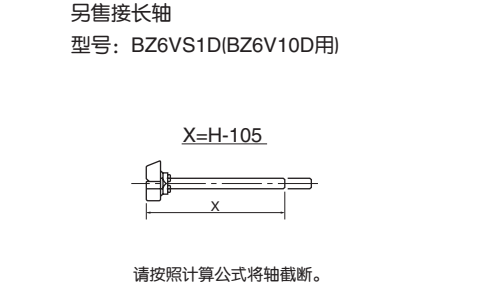
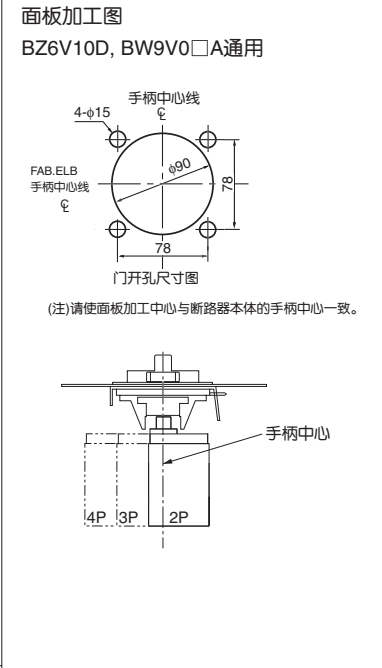
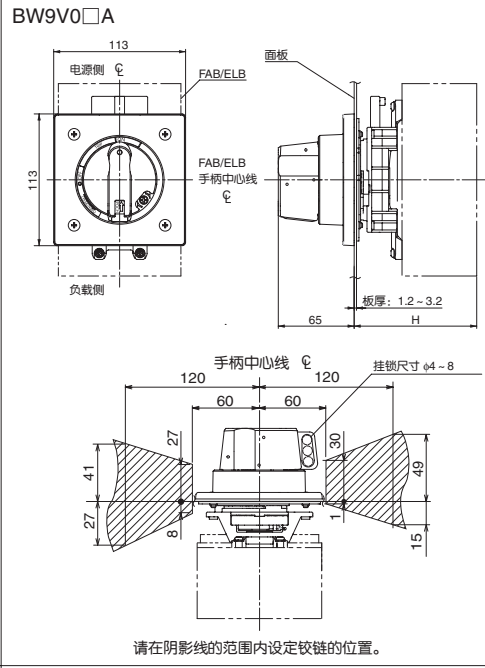
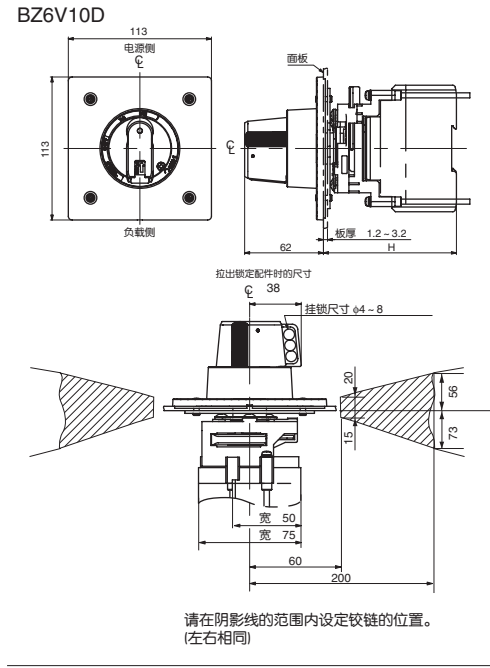

基本型号	手柄	另售接长轴	本体适用型号(基本名称)		外形尺寸 (mm)		
			MCCB	ELCB	标准产品	使用接长轴(x=154)	
					H	H	H尺寸可设定范围
BZ6V10D ①③	BZ6VS1D	BW32 BW50 BW63 BW100	EW32 EW60 EW63 EW100	105 ± 2 (113 ± 2) ③	250 ± 2 (258 ± 2) ③	250-140 (258-150) ③	
BW9V0CA①	BW9V0SG0	BW125	EW125	105 ± 2	250 ± 2	142-250	
BW9V0GA②		BW160 BW250	EW160 EW250	105 ± 2	250 ± 2	142-250	

(注1)手柄无门的支承功能。请另行设置。
 (注2)请先解除手柄的锁杆(向开门方向转动手柄)后, 再开门。如果在锁杆上锁的状态下强行开门, 将损坏锁杆。
 (注3)请在确认门处于联锁状态后, 再进行ON操作。
 (注4)不适用于本体侧向安装。
 (注①)BW125JAG-2P的带外部操作手柄产品无法使用标准端子罩, 否则会安装底座相干涉。请指定外部操作手柄用的端子罩。请在(标准端子罩的产品型号末尾指定“-00635”)。
 另外, BW125JAGU-2P的全球型产品不能安装外部操作手柄。请使用BW125RAGU-2P。
 (注②)欲安装端子罩时, 由于结构上端子罩将包覆本体安装螺钉, 因此必须对端子罩的局部进行避让切割。请切除下图阴影部的形状后使用。

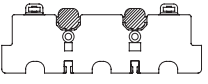

(注③) ()内为插入型(P)的尺寸。

(c)-3 外形及安装方法(BW9V0HA, BW9V0JA)

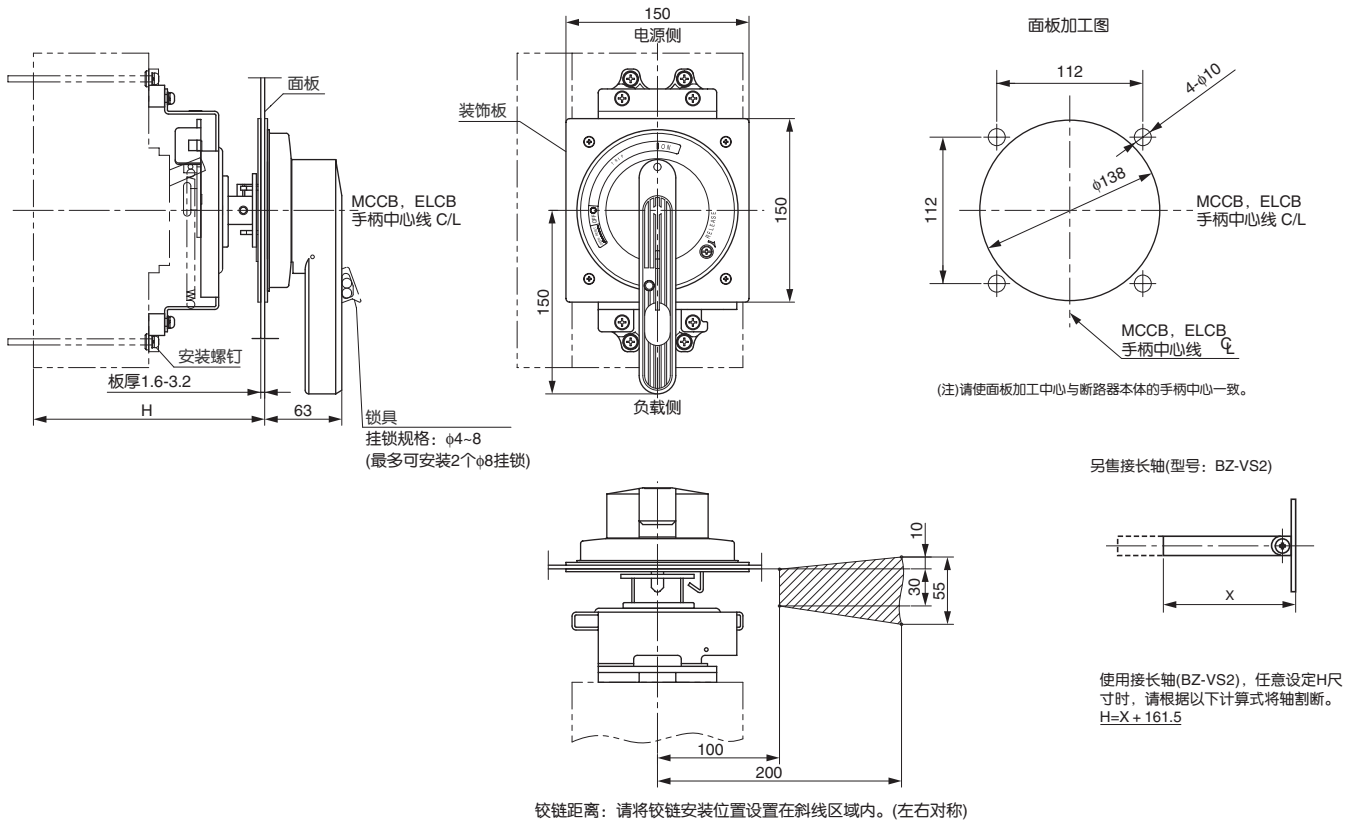

基本型号		本体适用型号		外形尺寸		
手柄	另售接长轴	MCCB	ELCB	标准产品	使用接长轴	
				H	H	H尺寸可设定范围
BW9V0HA	BZ-VS2	BW400	EW400	190 ± 2	250 ± 2	202-250
				①(204 ± 2)	①(264 ± 2)	①(216-264)
BW9V0JA		BW630	EW630	190 ± 2	250 ± 2	202-250
				①(207 ± 2)	①(267 ± 2)	①(219-267)
		BW800	EW800	190 ± 2	250 ± 2	202-250
				①(252 ± 2)	①(312 ± 2)	①(264-312)

(注1)手柄无门的支撑功能。请另行设置。
 (注2)请先解除手柄的锁杆(向开门方向转动手柄)后,再开门。如果在锁杆上锁的状态下强行开门,将损坏锁杆。
 (注3)请在确认门处于联锁状态后,再进行ON操作。
 (注4)不适用于本体侧向安装。
 (注①)为插入型(P)的尺寸。



(3)端子罩

(a)长型(宽型)端子罩

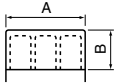
基本型号		极数	本体适用型号(基本名称)		外形尺寸 (mm)			包装数量	外观
透明	灰白色		MCCB	ELCB	A	B	C		
BW9BTAA-L2	BW9BTAA-L2W	2	BW32□-2P BW50□-2P BW63□-2P BW100□-2P	EW32AAG-2P EW50AAG-2P	50	40	53	2	 <p>●连接放大器端子时防止带电部位裸露 ●快速安装型</p> <p>外形尺寸</p>  <p>MCCB,ELCB</p>
BW9BTAA-L3	BW9BTAA-L3W	2 · 3	BW32□-3P BW50□-3P BW63□-3P BW100□-3P	EW32□-3P EW50□-3P EW63□-3P EW100□-2P EW100□-3P	75	40	53	2	
BW9BTCA-L2 ①	BW9BTCA-L2W ①	2	BW125JA□-2P	—	60	40	66.5	2	
BW9BTCA-L3	BW9BTCA-L3W	2 · 3	BW125RA□-2P BW125□-3P	EW125□-3P	90	40	66.5	2	
BW9BTCA-C3 (平型端子用)	—	2 · 3	BW125RAG-2P BW125□-3P	EW125□-3P	90	60	66.5	2	
BW9BTCA-L4	BW9BTCA-L4W	4	BW125□-4P	EW125□-4P	120	40	66.5	2	
BW9BTGA-L3 ②	BW9BTGA-L3W ②	2 · 3	BW250□-2P BW250□-3P	EW250□-3P	105	50	66.5	2	
BW9BTGA-C3 (平型端子用)②	—	2 · 3	BW250□-2P BW250□-3P	EW250□-3P	105	75	66.5	2	
BW9BTGA-L4 ②	BW9BTGA-L4W ②	4	BW250□-4P	EW250□-4P	140	50	66.5	2	
BW9BTHA-L3 ③	BW9BTHA-L3W ③	2 · 3	BW400□-2P BW400□-3P	EW400□-3P	172 ⑤	110	98	2	
BW9BTHA-L4 ④	—	4	BW400□-4P	EW400□-4P	220 ⑤	110	98	2	
BW9BTJA-L3	BW9BTJA-L3W	3	BW630□-3P BW800□-3P	EW630□-3P EW800□-3P	210	155	98	2	
BW9BTJA-L4	BW9BTJA-L4W	4	BW630□-4P BW800□-4P	—	280	155	98	2	

(注①)与外部操作手柄组合使用时,请在型号末尾指定“-00635”。

(注②)带外部操作手柄时,必须对端子罩的局部进行避让切割。(切除下图▨▨▨部分)

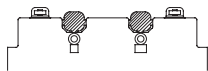

(注③)325mm²用压接端子不能使用。

(注④)请同时使用相间隔板(B-43A),确保相间绝缘。

(注⑤)大于断路器本体的宽度尺寸。

(b)短型(窄型)端子罩

基本型号		极数	本体适用型号(基本名称)		外形尺寸 (mm)			包装数量	外观
透明	灰白色		MCCB	ELCB	A	B	C		
BW9BTAA-S2	BW9BTAA-S2W	2	BW32□-2P BW50□-2P BW63□-2P BW100□-2P	EW32AAG-2P EW50AAG-2P	50	10	53	2	 <p>●连接放大器端子时防止带电部位裸露 ●快速安装型</p>
BW9BTAA-S3	BW9BTAA-S3W	2 · 3	BW32□-3P BW50□-3P BW63□-3P BW100□-3P	EW32□-3P EW50□-3P EW63□-3P EW100□-2P EW100□-3P	75	10	53	2	
BW9BTCA-S2 ①	BW9BTCA-S2W ①	2	BW125JAGC-2P		60	8	66.5	2	
BW9BTCA-S3	BW9BTCA-S3W	2 · 3	BW125JAGC-3P BW125RAGC-2P BW125RAGC-3P	EW125JAGC-3P EW125RAGC-3P	90	8	66.5	2	
BW9BTCA-S4	BW9BTCA-S4W	4	BW125JAGC-4P BW125RAGC-4P	EW125JAGC-4P EW125RAGC-4P	120	8	66.5	2	
BW9BTGA-S3 ②	BW9BTGA-S3W ②	2 · 3	BW160□-2P BW250□-2P BW160□-3P BW250□-3P	EW160□-3P EW250□-3P	105	8	66.5	2	
BW9BTGA-S4 ②	BW9BTGA-S4W ②	4	BW160□-4P BW250□-4P	EW160□-4P EW250□-4P	140	8	66.5	2	
BW9BTHA-S3 ③	BW9BTHA-S3W ③	2 · 3	BW400□-2P BW400□-3P	EW400□-2P EW400□-3P	140	65	98	2	
BW9BTHA-S4 ③	BW9BTHA-S4W ③	4	BW400□-4P	EW400□-4P	185	65	98	2	

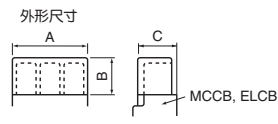

(注①)与外部操作手柄组合使用时，请在型号末尾指定“-00635”。
 (注②)带外部操作手柄时，必须对端子罩的局部进行避让切割。(切除下图阴影部分)
 (注③)400AF不使用平型端子时可安装。

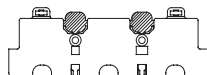



(4)相间隔板

(a)相间隔板

基本型号	本体适用型号(基本名称)		外形尺寸 (mm)		每台片数	外观
	MCCB	ELCB	A	B		
	BZ6B10C	BW32 BW50 BW63 BW100	EW32 EW50 EW63 EW100	50		
BW9BPCA	BW125	EW125	50	60	4	
BW9BPGA	BW160 BW250	EW160 EW250	80	60	4	
B-43A	BW400 BW630 BW800	EW400 EW630 EW800	105	95	4	

(注)50A框架电流以上的机型标准配备相间隔板。
(隔板片数请参见特性和外形页。)密集安装等情况下, 请根据需要订购。
相间隔板2极型标准配备1片, 3极型标准配备2片。

● 接地绝缘隔板

本体适用型号(基本型号及基本名称)		接地绝缘隔板				外观	
MCCB	ELCB	型号	尺寸(mm)		密封垫数量	重量(g)	
BW32□-2P BW50□-2P BW63□-2P BW100□-2P	EW32AAG-2P EW50AAG-2P	BZ6BL10C2	A	B	1	33	
BW32□-3P BW50□-3P BW63□-3P BW100□-3P	EW32□-3P EW50□-3P EW63□-3P EW100□-2P EW100□-3P	BZ6BL10C3	①	③	1	41	
			②	③			(注①)可切割成50mm及75mm (注②)可切割成75mm及100mm (注③)可切割成30mm

备注: ※1相间绝缘隔板是正面安装型断路器的标准配置。

(b)对地隔板(普通品)

基本型号	本体适用型号(基本型号及基本名称)		外形尺寸 (mm)		每台片数	外观
	MCCB	ELCB	A	B		
	BZ6BL10C2	BW32□-2P BW50□-2P BW63□-2P BW100□-2P	EW32AAG-2P EW50AAG-2P	①		
BZ6BL10C3	BW32□-3P BW50□-3P BW63□-3P BW100□-3P	EW32□-3P EW50□-3P EW63□-3P EW100□-2P EW100□-3P	②	③	1	

(注①)可切割成50mm及75mm
(注②)可切割成75mm及100mm
(注③)可切割成30mm

(6)手柄锁定装置

(a)手柄钥匙锁装置

是使断路器的手柄锁定在OFF位置的装置。

挂锁请使用市售的挂杆直径为 $\phi 3.5\sim 5\text{mm}$ (BZ6L10CA仅限 $\phi 3.5\text{mm}$)的产品。

基本型号 (产品代码)	本体适用型号(基本名称)		外观	
	FAB	ELB		
Q 1 盖型	BZ6L10CA	BW32 BW50 BW63 BW100	EW32 EW50 EW63 EW100	参见下面的外形图
	BW9Q1CA ⑤	BW125 BW160 BW250	EW125 EW160 EW250	
	①	BW400 BW630 BW800	EW400 EW630 EW800	
Q N 剪型	BW9QNHA ②	BW400 BW630 BW800	EW400 EW630 EW800	
Q 2 板型	①④	BW32, BW50, BW63, BW100	EW32, EW50, EW63, EW100	
	BW9Q2CA	BW125 ③	EW125	
	BW9Q2GA	BW160 BW250	EW160 EW250	
	BW9Q2HA	BW400	EW400	
	BW9Q2JA	BW630 BW800	EW630 EW800	

(注①)请在订购本体时指定。(只能在出厂前安装)

(注②)可进行ON/OFF锁定。

(注③)BW125JA□-2P(宽60mm型)不能使用。

(注④)用挂锁锁定时, 请使用右图所示尺寸的市售产品。

(注⑤) $\phi 3.5\sim 8\text{mm}$ 的挂锁可安装3个。

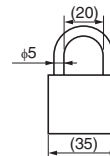

(b)手柄锁盖(另售配件)

是用户能自行安装的单触式简易锁盖。(可进行ON/OFF锁定)

即使在ON锁定状态, 也能进行脱扣动作。

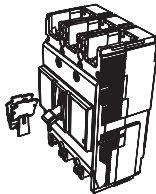
基本型号 (产品代码)	本体适用型号(基本名称)		外观
	FAB	ELB	
BZ6L10C	BW32 BW50 BW63 BW100	EW32 EW50 EW63 EW100	 可用挂锁锁定
BW9L1CA	BW125 BW160 BW250	EW125 EW160 EW250	
BW9L1HA	BW400 BW630 BW800	EW400 EW630 EW800	

●BZ6L10CA

OFF锁定专用的手柄钥匙锁(型号BZ6L10CA)

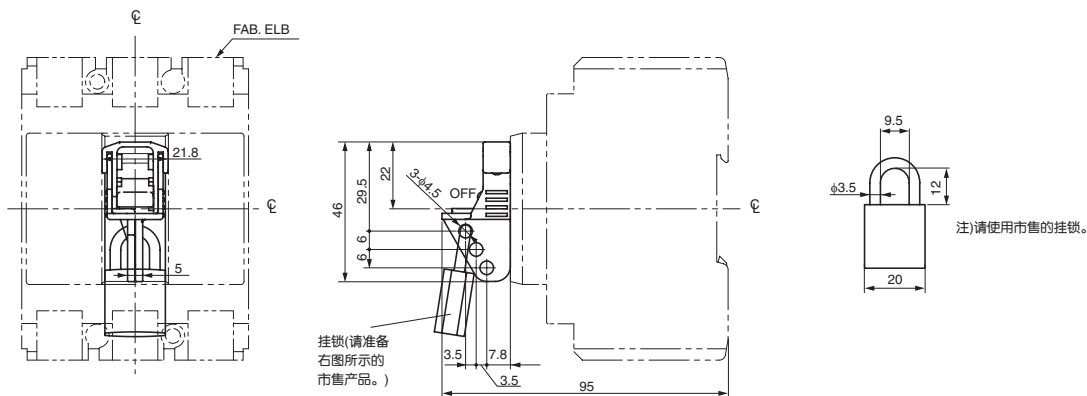



■BW32型、BW50型(标准产品)

1
G·TWIN系列



基本型号		BW32AAG		BW32SAG		BW50AAG	
极数		2	3	2	3	2	3
额定绝缘电压 (V)		AC		690		500	
		DC		250 ①		—	
标准产品	额定分断容量 (kA)	IEC 60947-2 JIS C 8201-2-1 EN60947-2 (Icu/lcs)	AC 500V	—	1.5/1	—	—
			440V	1.5/1	2.5/2	1.5/1	1.5/1
			415V	1.5/1	2.5/2	1.5/1	1.5/1
			400V	1.5/1	2.5/2	1.5/1	1.5/1
			380V	1.5/1	2.5/2	1.5/1	1.5/1
		230V	2.5/2	5/3	2.5/2	2.5/2	
DC 250V	—	2.5/2 ①	—	—			
GB14048.2 (Icu/lcs)	AC 400V	1.5/1	2.5/2	1.5/1	1.5/1		
	230V	2.5/2	5/3	2.5/2	2.5/2		

基本型号		BW50EAG		BW50SAG		BW50RAG	
极数		2	3	2	3	2	3
额定绝缘电压 (V)		AC		690		690	
		DC		250 ①		250 ①	
标准产品	额定分断容量 (kA)	IEC 60947-2 JIS C 8201-2-1 EN60947-2 (Icu/lcs)	AC 500V	1.5/1	5/3	7.5/4	7.5/4
			440V	2.5/2	7.5/4	10/5	10/5
			415V	2.5/2	7.5/4	10/5	10/5
			400V	2.5/2	7.5/4	10/5	10/5
			380V	2.5/2	7.5/4	10/5	10/5
		230V	5/3	10/5	25/13	25/13	
DC 250V	—	5/3 ①	5/3 ①	5/3 ①			
GB14048.2 (Icu/lcs)	AC 400V	2.5/2	7.5/4	10/5	10/5		
	230V	5/3	10/5	25/13	25/13		

(注①)使用DC电源时请指定。

●选配附件

品名	型号代码 (=代码)	参见页	
连接方式	正面型	—	
	插入型	P	
内部附件	辅助开关	导线式 1个	W
		2个	V
	报警开关	导线式 1个	K
		2个	J
	电压脱扣装置	导线式	F
	欠电压脱扣装置		R
导线端子台	A	1-37	

●产品额定值一览表

□内指定: 额定电流 (代码)

系列名称	基本型号	额定电流A (代码)		
一般配线用 瞬时固定型	BW32AAG-2P□	3 (003)	5 (005)	10 (010)
	BW32AAG-3P□	15 (015)	20 (020)	32 (032)
	BW32SAG-2P□			
	BW32SAG-3P□			
	BW50AAG-2P□	5 (005)	10 (010)	15 (015)
	BW50AAG-3P□	20 (020)	32 (032)	40 (040)
	BW50EAG-2P□	50 (050)		
	BW50EAG-3P□			
	BW50SAG-2P□			
	BW50SAG-3P□			
BW50RAG-2P□		10 (010)	15 (015)	20 (020)
BW50RAG-3P□		32 (032)	40 (040)	50 (050)

●动作特性曲线—一般曲线用瞬时固定型

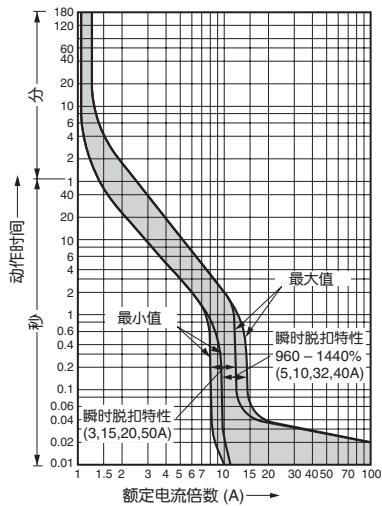

●温度补偿曲线

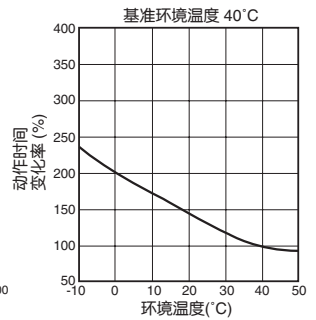

●标准附件(正面型)

本体安装螺钉 M4×55 2个

端子螺钉 M5×14 2P: 4个, 3P: 6个

相间隔板 2P: 1片, 3P: 2片(仅BW50SA□型、BW50RA□型附带)

●另售配件

品名	型号代码 (=产品代码)	参见页
辅助开关	BZ6W□10C	1-37
报警开关	BZ6K□10C	1-37
辅助·报警开关	BZ6WK□10C	1-37
电压脱扣装置	BZ6F () 10C	1-37
欠电压脱扣装置	BZ6R () 10CA	1-37
外部操作手柄	V型	BZ6V10D
	N型	BZ6N10D
端子罩	短型	BW9BTAA-S■
	长型	BW9BTAA-L■
绝缘隔板	相间隔板	BZ6B10C■
	对地隔板	BZ6BL10C■
手柄锁盖	BZ6L10CA	1-49
平型端子(单孔)	BZ6S10C50■	1-24

(注1) 右侧安装时请在□内指定R, 左侧安装时请在□内指定L。

(注2) () 内请指定额定电压代码。

(注3) ■处2P产品指定2, 3P产品指定3。

(注4) 用于微小负载的辅助开关和报警开关也能制作。

●外形尺寸图 (单位: mm)

正面型

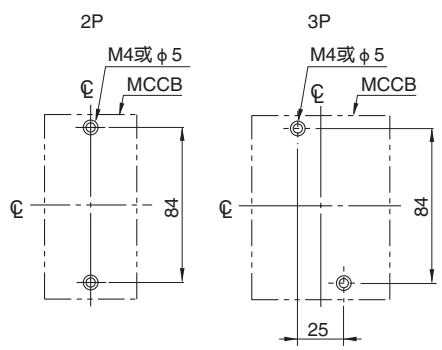
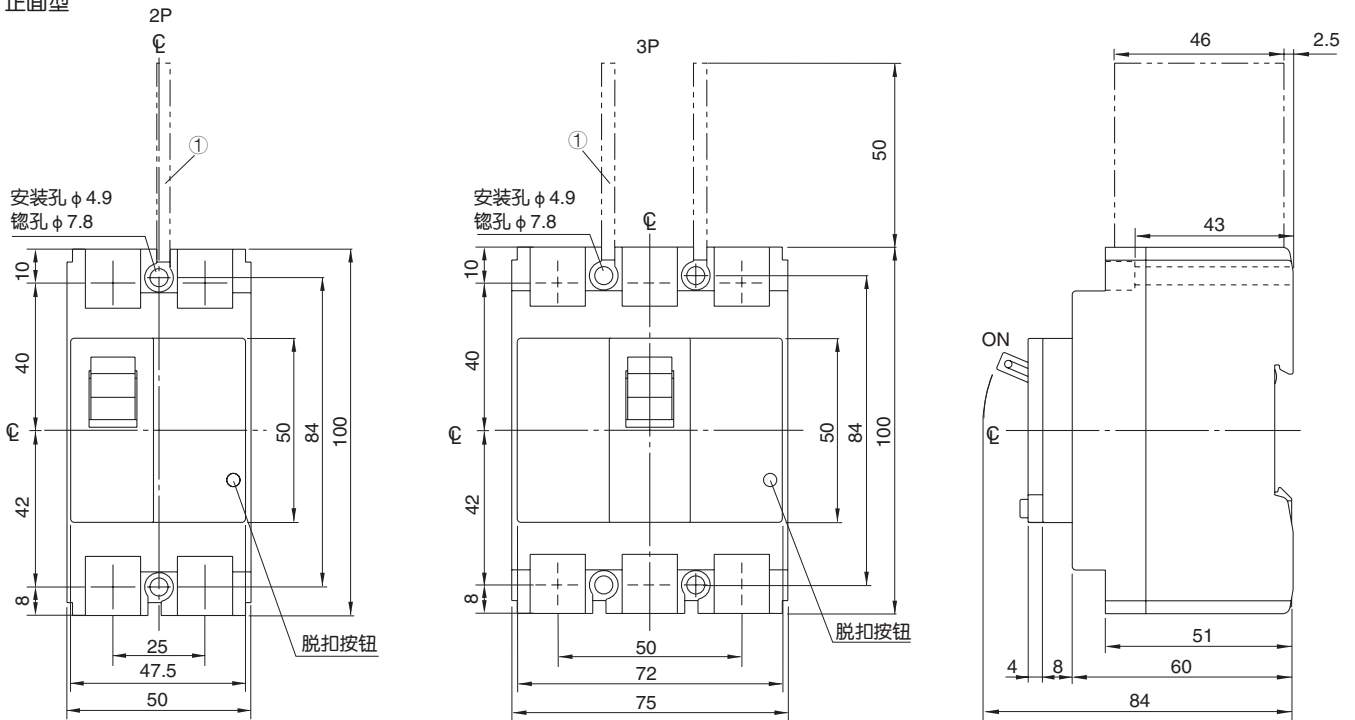

安装开孔尺寸

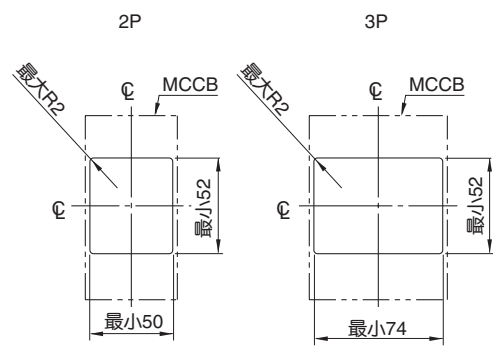

面板开孔尺寸

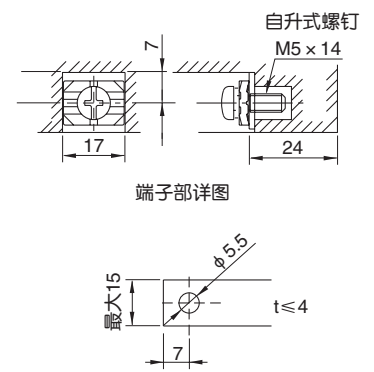

端子部详图

连接导体加工图

(注1) 绝缘隔板
标准配置: BW50SAG, BW50RAG
选配: BW32AAG, BW32SAG, BW50AAG, BW50BAG

插入型

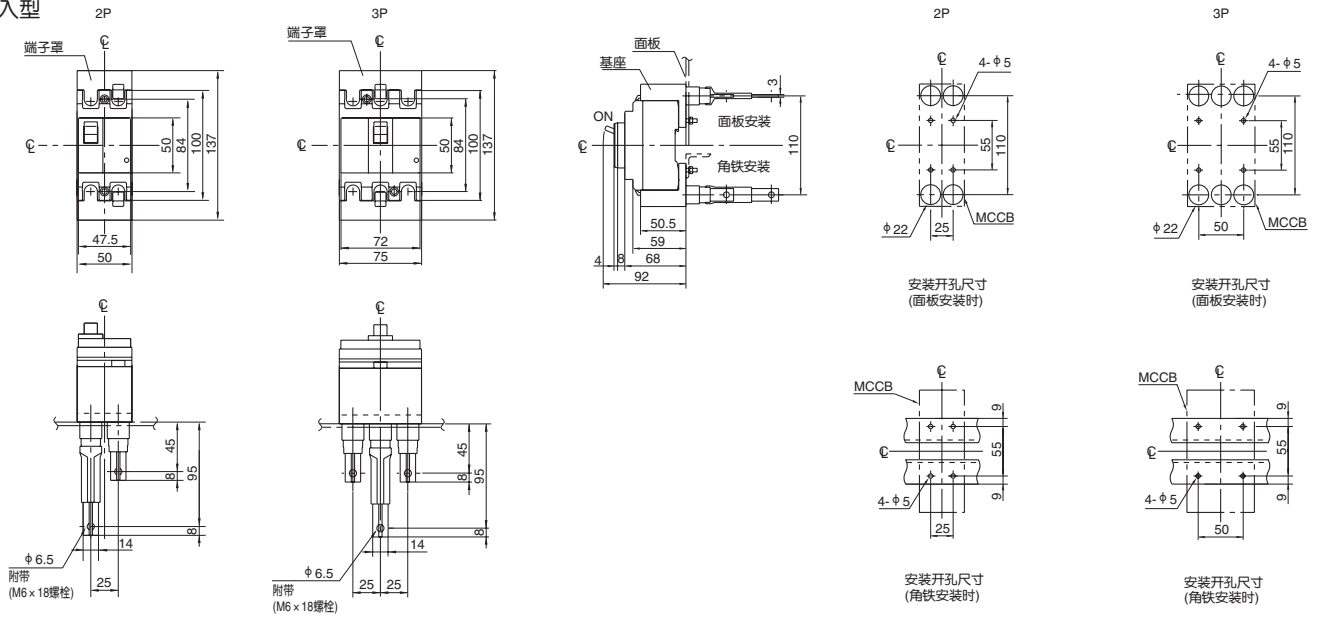

安装开孔尺寸 (面板安装时)

安装开孔尺寸 (面板安装时)

安装开孔尺寸 (角铁安装时)

安装开孔尺寸 (角铁安装时)



■BW63型、BW100型(标准产品)

1

G·TWIN系列



基本型号		BW63EAG		BW63SAG		BW63RAG		BW100EAG	
极数		2	3	2	3	2	3	2	3
额定绝缘电压(V)		AC 690		690		690		690	
		DC —		250 ①		250 ①		250 ①	
标准产品	额定分断容量(kA)	IEC 60947-2 JIS C 8201-2-1 EN60947-2 (Icu/Ics)	AC 500V	1.5/1	5/3	7.5/4	7.5/4	7.5/4	7.5/4
			440V	2.5/2	7.5/4	10/5	10/5	10/5	
			415V	2.5/2	7.5/4	10/5	10/5	10/5	
		GB14048.2 (Icu/Ics)	400V	2.5/2	7.5/4	10/5	10/5	10/5	10/5
			380V	2.5/2	7.5/4	10/5	10/5	10/5	10/5
			230V	5/3	10/5	25/13	25/13	25/13	25/13
DC 250V	—	5/3 ①	5/3 ①	5/3 ①	5/3 ①	5/3 ①	5/3 ①		
AC 400V	2.5/2	7.5/4	10/5	10/5	10/5	10/5	10/5		
DC 230V	5/3	10/5	25/13	25/13	25/13	25/13	25/13		

(注①)使用DC电源时请指定。

●选配附件

品名	型号代码(=代码)	参见页	
连接方式	正面型	—	
	插入型	P	
内部附件	辅助开关	导线式 1个	W
		2个	V
	报警开关	导线式 1个	K
		2个	J
	电压脱扣装置	导线式	F
	欠电压脱扣装置		R
导线端子台	A	1-36	

●标准附件(正面型)

本体安装螺钉 M4 × 55 2个

端子螺钉 M8 × 15(50A级为M5 × 14) 2P: 4个, 3P: 6个

相间隔板 2P: 1片, 3P: 2片

●产品额定值一览表

系列名称	基本型号(=产品代码)	额定电流A(代码)
一般配线用 瞬时固定型	BW63EAG-2P□	63 {063}
	BW63EAG-3P□	
	BW63SAG-2P□	
	BW63SAG-3P□	
	BW63RAG-2P□	
	BW63RAG-3P□	
	BW100EAG-2P□	
BW100EAG-3P□	100 {100}	

●另售配件

品名	型号代码(=产品代码)	参见页
辅助开关	BZ6W□10C	1-37
报警开关	BZ6K□10C	1-37
辅助·报警开关	BZ6WK□10C	1-37
电压脱扣装置	BZ6F() 10C	1-37
欠电压脱扣装置	BZ6R() 10CA	1-37
外部操作手柄	V型	BZ6V10D
	N型	BZ6N10D
端子罩	短型	BW9BTAA-S■
	长型	BW9BTAA-L■
绝缘隔板	相间隔板	BZ6B10C■
	对地隔板	BZ6BL10C■
手柄锁盖	BZ6L10CA	1-49
平型端子(单孔)①	BZ6S10C100■	1-24

(注1) 右侧安装时请在□内指定R, 左侧安装时请在□内指定L。

(注2) () 内请指定额定电压代码。

(注3) ■处2P产品指定2, 3P产品指定3。

(注4) 用于微小负载的辅助开关和报警开关也能制作。

(注①) 50A级的型号指定为BZ6S10C50■。

●动作特性曲线

一般配线用瞬时固定型

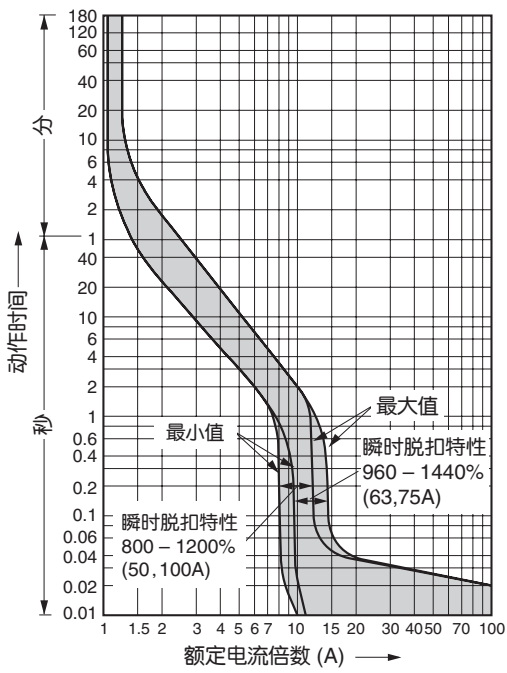

●温度补偿曲线

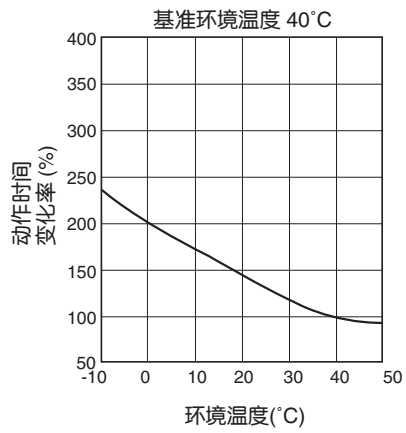



●外形尺寸图 (单位: mm)

正面型

1
G-TWIN系列

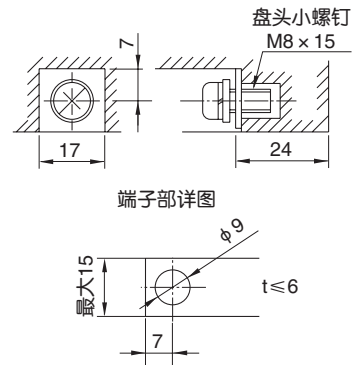
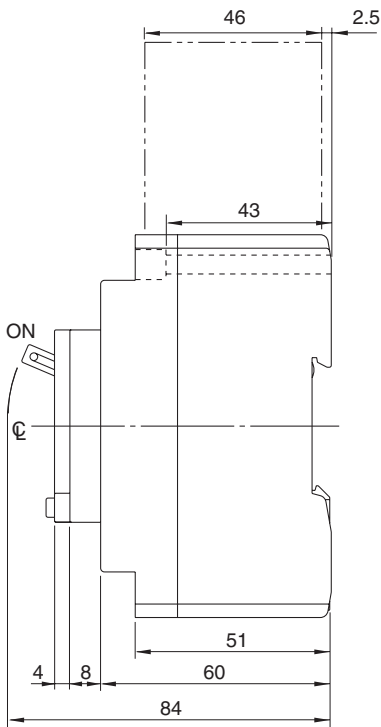
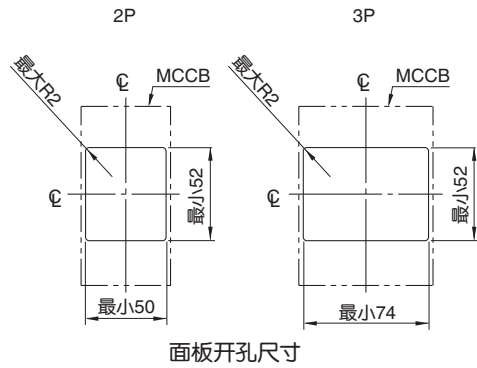
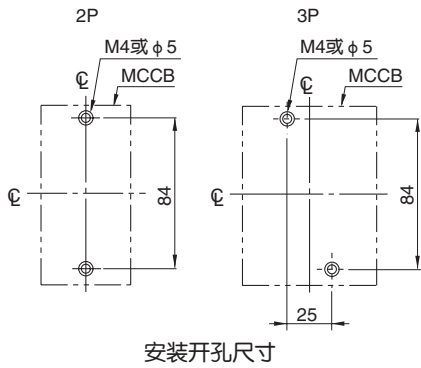
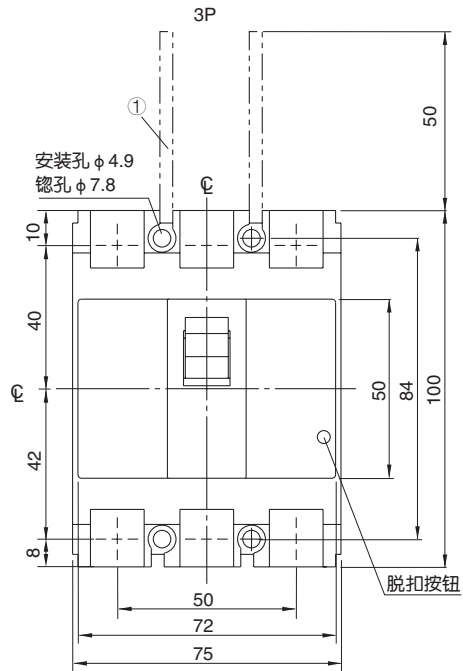
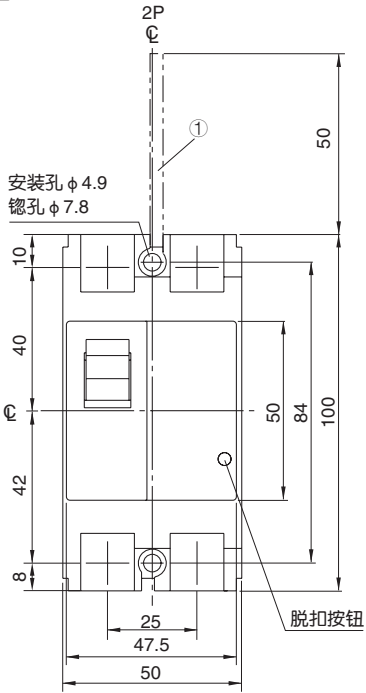

连接导体加工图

- (注①) 绝缘隔板
标准配置: BW63EAG, BW63SAG, BW63RAG, BW100EAG
选配: BW100AAG
- (注②) 额定值50A级与BW50EAG(158页)相同。

插入型

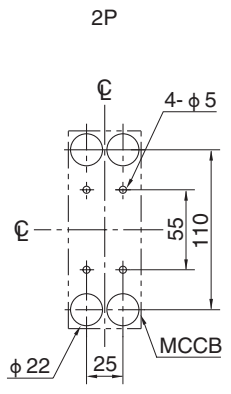
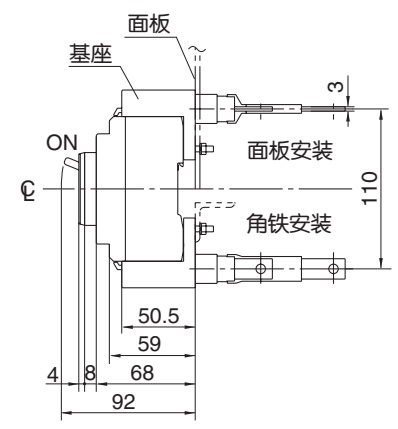
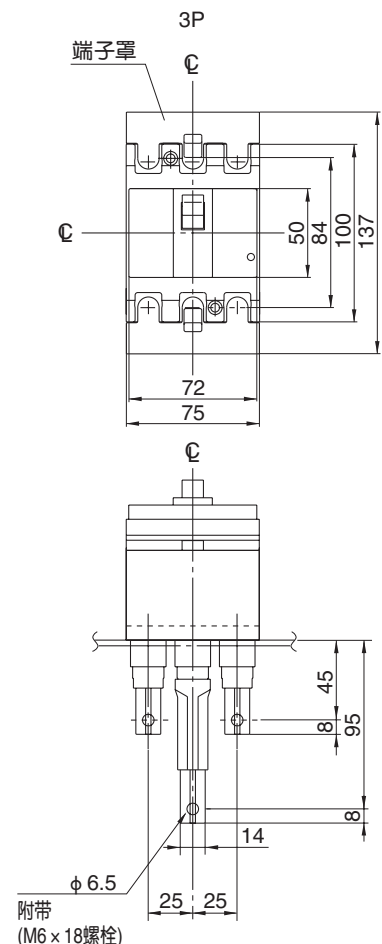
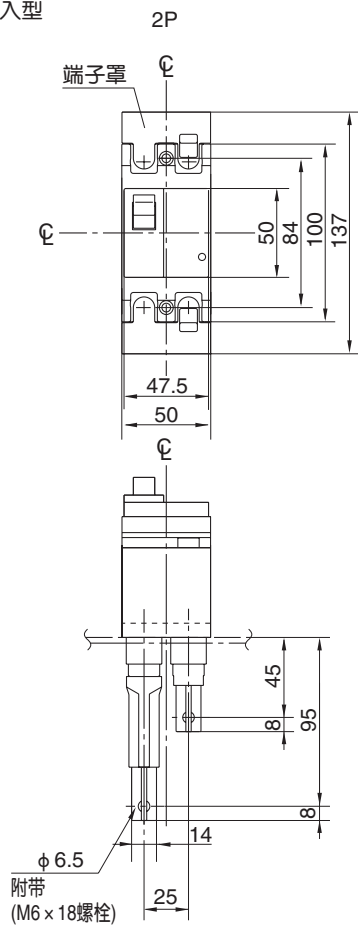

安装开孔尺寸
(面板安装时)

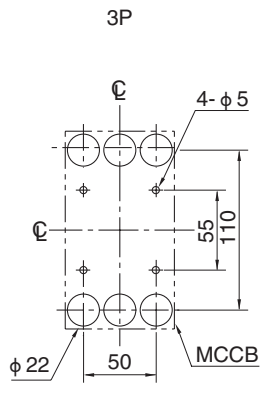

安装开孔尺寸
(面板安装时)

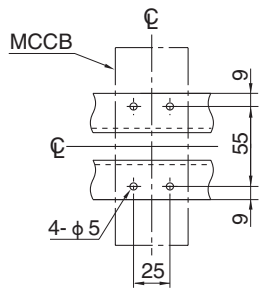

安装开孔尺寸
(角铁安装时)

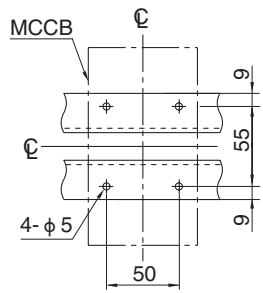

安装开孔尺寸
(角铁安装时)



特性和外形(塑壳式断路器)

■ BW125型(标准产品)

1

G-TWIN系列



BW125型

KKD07-333

基本型号		BW125JAGC			BW125SAGC			BW125RAGC		
极数		2	3	4	2	3	4	2	3	4
额定绝缘电压[V]		AC 690 DC 250			690 250			690 250		
标准产品	额定分断容量 [kA]	IEC60947-2 JISC 8201-2-1 EN60947-2 (Icu/Ics)	AC 690V	-	-	-	-	-	-	-
			500V	5/3	8/4	8/4	10/5	10/5	10/5	
			440V	30/15	30/15	30/15	36/18	36/18	50/25	
			415V	30/15	30/15	30/15	36/18	36/18	50/25	
			400V	30/15	30/15	30/15	36/18	36/18	50/25	
			380V	30/15	30/15	30/15	36/18	36/18	50/25	
			240V	50/25	50/25	50/25	85/43	85/43	100/50	
			230V	50/25	50/25	50/25	85/43	85/43	100/50	
			DC 250V	15/8			30/15	30/15	40/20	
			GB14048.2	AC 400V	30/15			36/18	36/18	50/25
(Icu/Ics)	230V	50/25			85/43	85/43	100/50			

● 标准附件(正面型)

- 本体安装螺钉(M4×70)
- 相间隔板
- 端子螺钉(M8×16)
- 使用说明书

● 选配附件

品名	型号代码 [=代码]	参见页		
连接方式				
正面型	-	1-23		
插入型	P	1-25		
内部附件	辅助开关 (导线式)	标准型 1个 W	1-35	
		标准型 2个 V		
		微小 1个 1		
		负载型 2个 2		
	报警开关 (导线式)	标准型 1个 K	1-35	
		标准型 2个 J		
		微小 1个 8		
		负载型 2个 9		
	电压脱扣装置 (导线式)	24V AC/DC	FR	1-36
		48V AC/DC	FS	
100-120V AC/100-110V DC		FA		
120-130V AC		F1		
200-240V AC/200-220V DC		FK		
277V AC		FB		
380-440V AC		FP		
440-480V AC		FH		
500-550V AC		FJ		
欠压脱扣装置 (导线式)	24V DC	RR	1-36	
	48V DC	RS		
	100-110V DC	RL		
	125V DC	R5		
	100-110V AC	RA		
	110-130V AC	RT		
	200-240V AC	RK		
	277V AC	RB		
	380-415V AC	RP		
	440-480V AC	RH		
导线端子台	1个	A	1-37	
	2个			

● 产品额定值一览表

□内指定: 额定电流[代码]

类型	系列名称	基本型号	额定电流 In(A) [代码]	
标准产品	一般配线用 瞬间固定型	BW125JAGC-2P□	15 [015]	20 [020]
		BW125JAGC-3P□	32 [032]	40 [040]
		BW125JAGC-4P□	50 [050]	63 [063]
		BW125SAGC-2P□	75 [075]	100 [100]
		BW125SAGC-3P□	125 [125]	
		BW125SAGC-4P□		
		BW125RAGC-2P□		
		BW125RAGC-3P□ BW125RAGC-4P□		

● 动作特性曲线

一般配线用瞬时固定型

(15A)

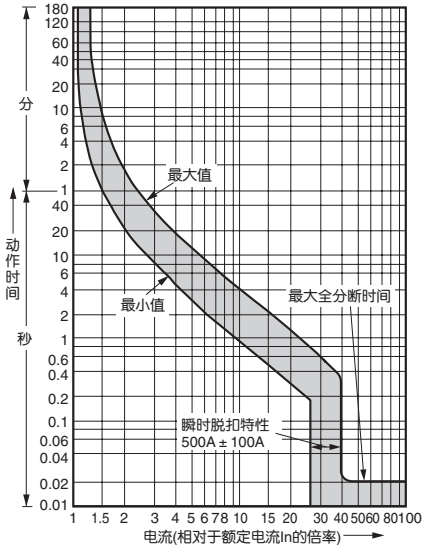

(20A)

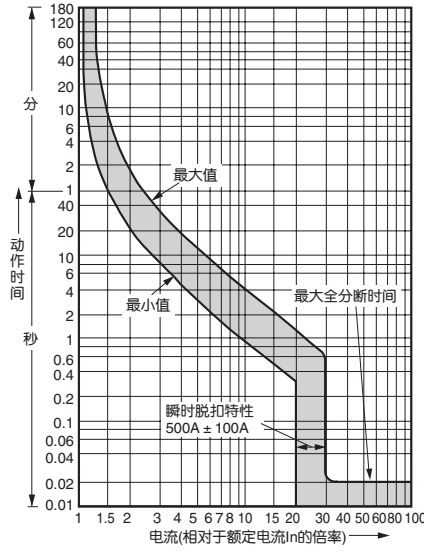

(32A)

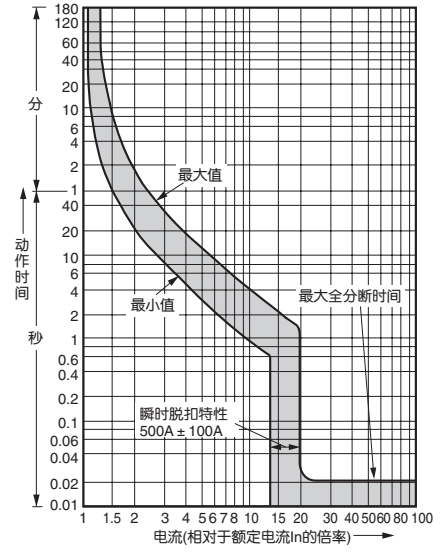

(40A)

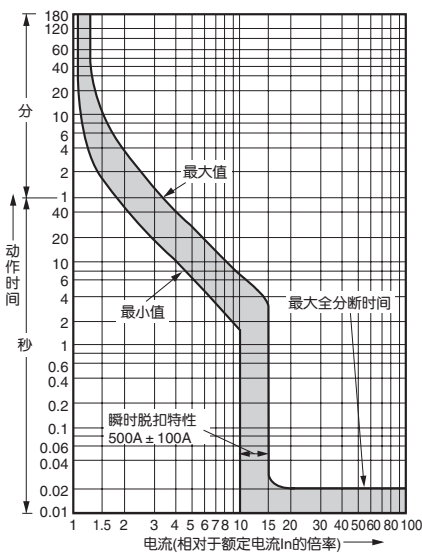

(50-125A)

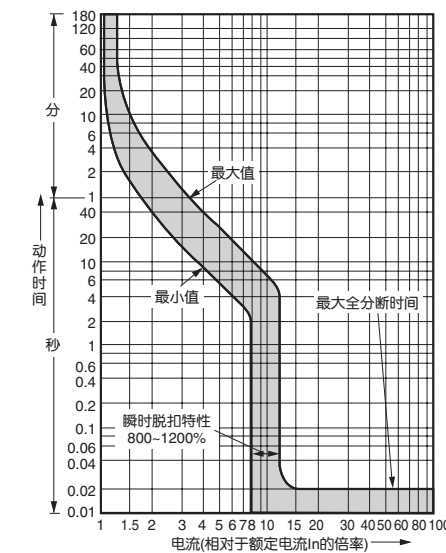

● 温度补偿曲线

(15-32A)

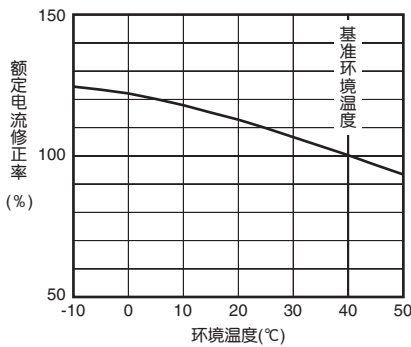

(40-125A)

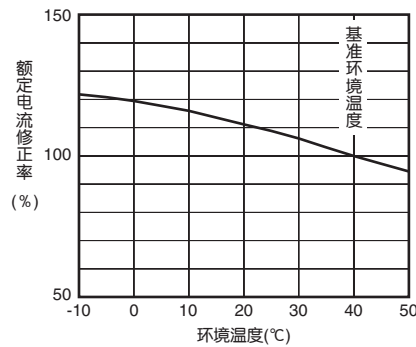



●外形尺寸图[单位: mm]

正面型

1

G-TWIN系列

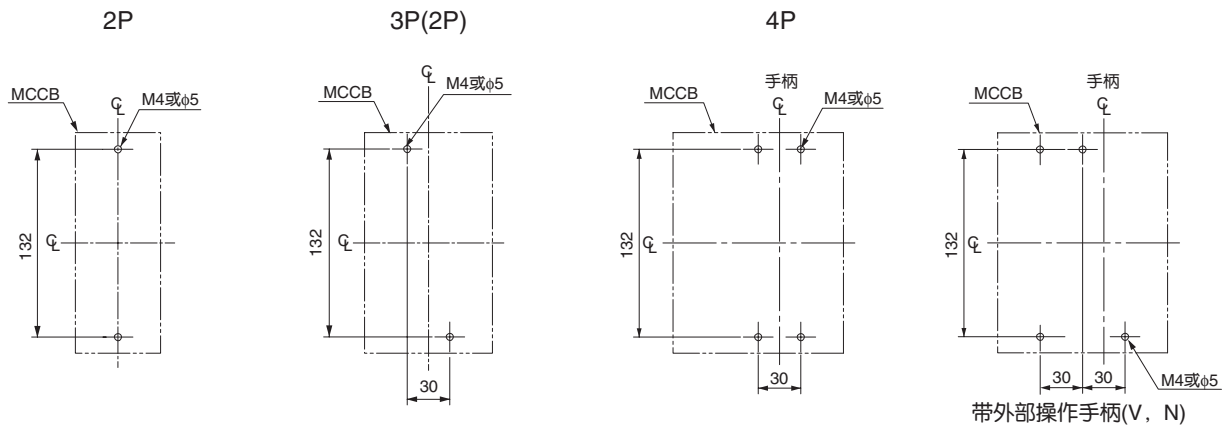
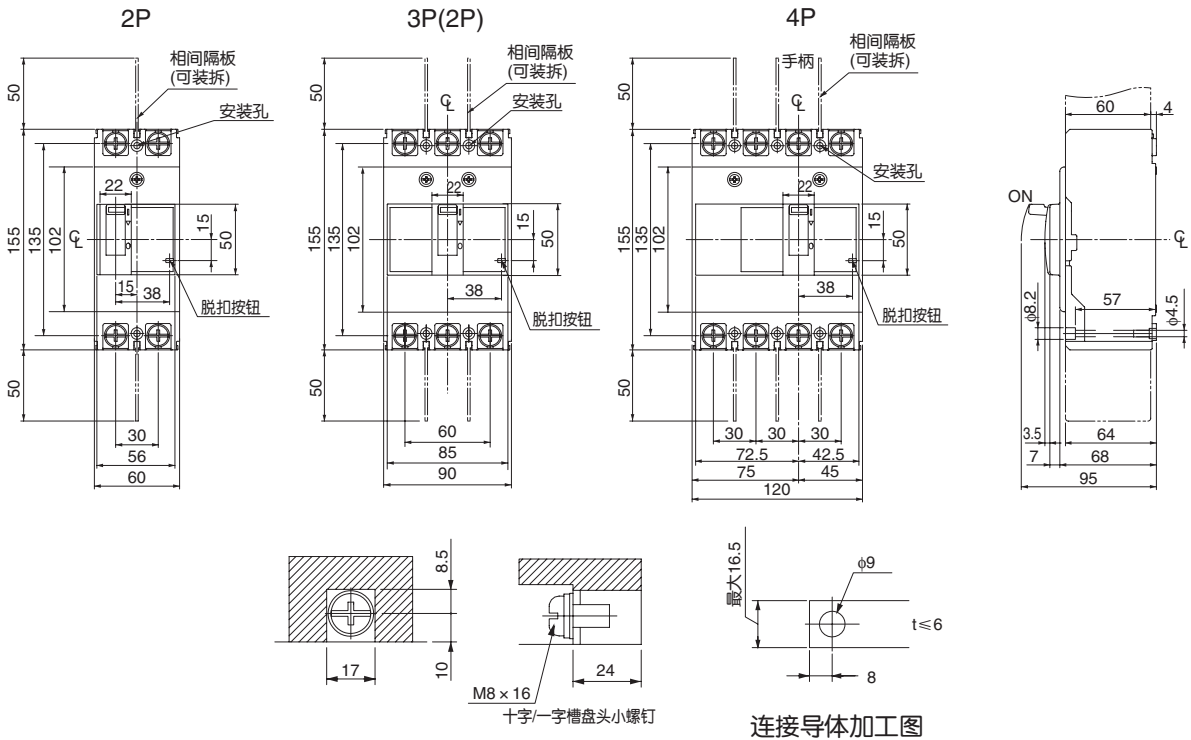

安装开孔尺寸

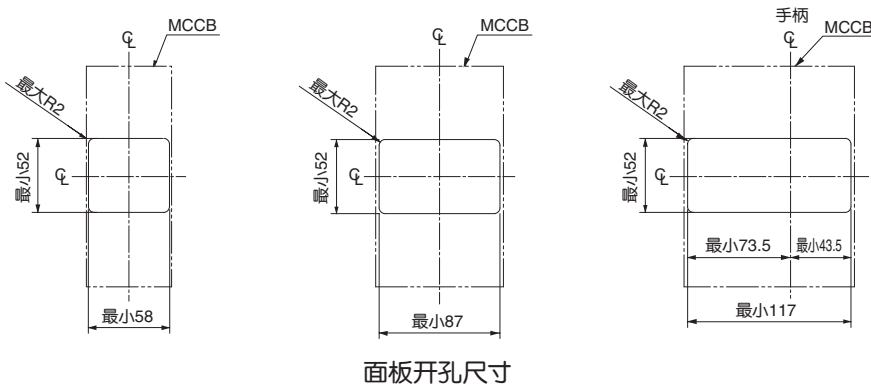

注)除BW125JAGC-2P外, 2极产品为3极产品去除中间极导体后的形状。

插入型

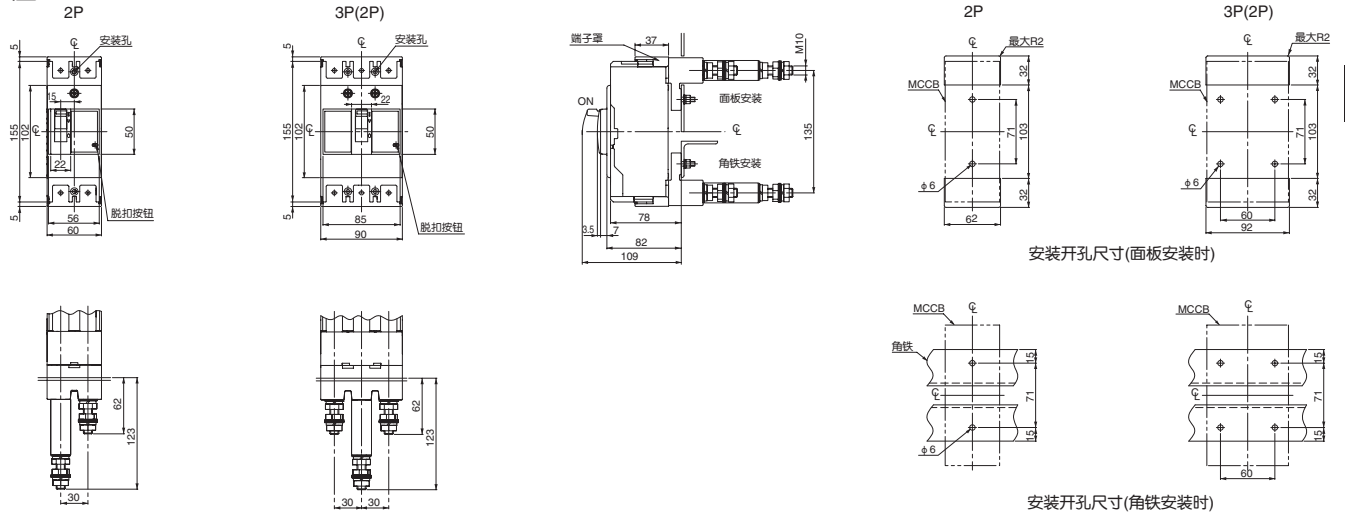

注) 除BW125JAG-2P外, 2极产品就是将3极产品拆除中央极导体后的形状。

● 另售配件

品名	型号代码	参见页	品名	型号代码	参见页	
辅助开关(标准型)	BW9W1SG0□	1-37	外部操作手柄	V型	BW9V0CA	1-41
辅助开关(微小负载型)	BW9W1DG0□	1-37		N型	BW9N0CA	1-40
报警开关(标准型)	BW9K1SG0□	1-37	端子罩(透明)	短型(2P)	BW9BTCA-S2	1-47
报警开关(微小负载型)	BW9K1DG0□	1-37		短型(3P)	BW9BTCA-S3	1-47
辅助、报警开关(标准型)	BW9WKS0G0□	1-37		短型(4P)	BW9BTCA-S4	1-47
辅助、报警开关(微小负载型)	BW9WKDG0□	1-37		长型(2P)	BW9BTCA-L2	1-46
电压脱扣装置	BW9F□G0	1-37		长型(3P)	BW9BTCA-L3	1-46
欠压脱扣装置	BW9RGA□	1-37		长型(4P)	BW9BTCA-L4	1-46
			相间隔板		BW9BPCA	1-48
			平型端子	2P	BW9SS0CA-2	1-24
				3P	BW9SS0CA-3	1-24
				4P	BW9SS0CA-4	1-24

(注1) □内的代号(右侧安装、额定电压)请参见1-37页。



■ BW160型(标准产品)

1
G-TWIN系列



BW160型

KKD07-333

基本型号		BW160EAGC		BW160JAGC			BW160SAGC			BW160RAGC		
极数		2	3	2	3	4	2	3	4	2	3	4
额定绝缘电压[V]		AC		690			690			690		
		DC		250			250			250		
标准产品	额定分断容量 [kA]	IEC60947-2 JISC 8201-2-1 EN60947-2 (Icu/Ics)	AC 690V	-	-	-	-	-	-	-	-	-
			500V	5/3	8/4	10/5	10/5	10/5	10/5			
			440V	18/9	30/15	36/18	36/18	50/25	50/25			
			415V	18/9	30/15	36/18	36/18	50/25	50/25			
			400V	18/9	30/15	36/18	36/18	50/25	100/50			
			380V	18/9	30/15	36/18	36/18	100/50	100/50			
			240V	36/18	50/25	85/43	85/43	100/50	100/50			
			230V	36/18	50/25	85/43	85/43	100/50	100/50			
			DC 250V	10/5	20/10	30/15	30/15	30/15	30/15			
			GB14048.2 (Icu/Ics)	AC 400V	18/9	30/15	36/18	36/18	50/25	50/25		
	230V	36/18	50/25	36/18	36/18	100/50	100/50					

● 标准附件(正面型)

- 本体安装螺钉(M4 x 70) 4个
- 相间隔板 3P(拆下中间相的2P): 4片、4P: 6片
- 端子螺钉[内六角螺栓](M8 x 16) 2P: 4个; 3P: 6个; 4P: 8个
- 使用说明书

● 选配附件

品名	型号代码 [= 代码]	参见页	
连接方式			
正面型	-	1-23	
插入型	P	1-25	
内部附件	辅助开关 (导线式)	标准型 1个 W	1-35
		2个 V	
		微小 1个 1	
		2个 2	
	报警开关 (导线式)	标准型 1个 K	1-35
		2个 J	
		微小 1个 8	
		负载型 2个 9	
	电压脱扣 装置 (导线式)	24V AC/DC FR	1-36
		48V AC/DC FS	
100-120V AC/100-110V DC FA			
120-130V AC F1			
200-240V AC/200-220V DC FK			
277V AC FB			
380-440V AC FP			
440-480V AC FH			
500-550V AC FJ			
欠压脱扣 装置 (导线式)		24V DC RR	
	48V DC RS		
	100-110V DC RL		
	125V DC R5		
	100-110V AC RA		
	110-130V AC RT		
	200-240V AC RK		
	277V AC RB		
	380-415V AC RP		
	440-480V AC RH		
导线端子台	1个 A	1-37	
	2个		

● 产品额定值一览表

□内指定: 额定电流[代码]

类型	系列名称	基本型号	额定电流 In(A) [代码]
标准产品	一般配线用 瞬时固定型	BW160EAGC-2P□	125 [125] 150 [150]
		BW160EAGC-3P□	160 [160]
		BW160JAGC-2P□	
		BW160JAGC-3P□	
		BW160JAGC-4P□	
		BW160SAGC-2P□	
		BW160SAGC-3P□	
		BW160SAGC-4P□	
		BW160RAGC-2P□	
		BW160RAGC-3P□	
BW160RAGC-4P□			

●动作特性曲线

一般配线用瞬时固定型
(125 ~ 160A)

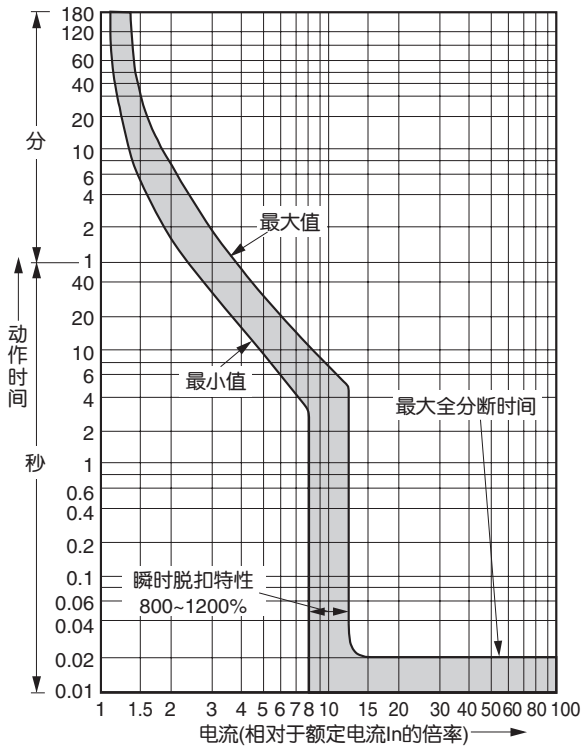

●温度补偿曲线

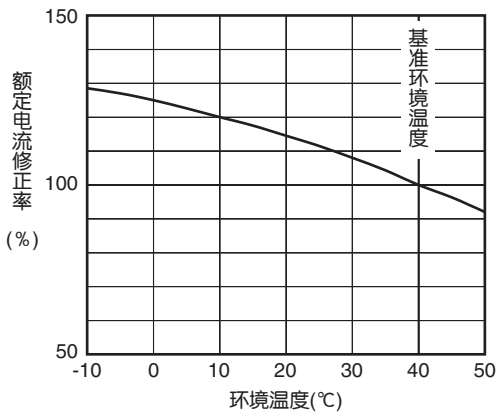



●外形尺寸图[单位: mm]

正面型

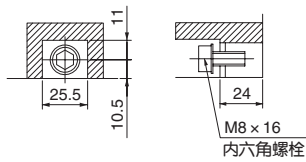
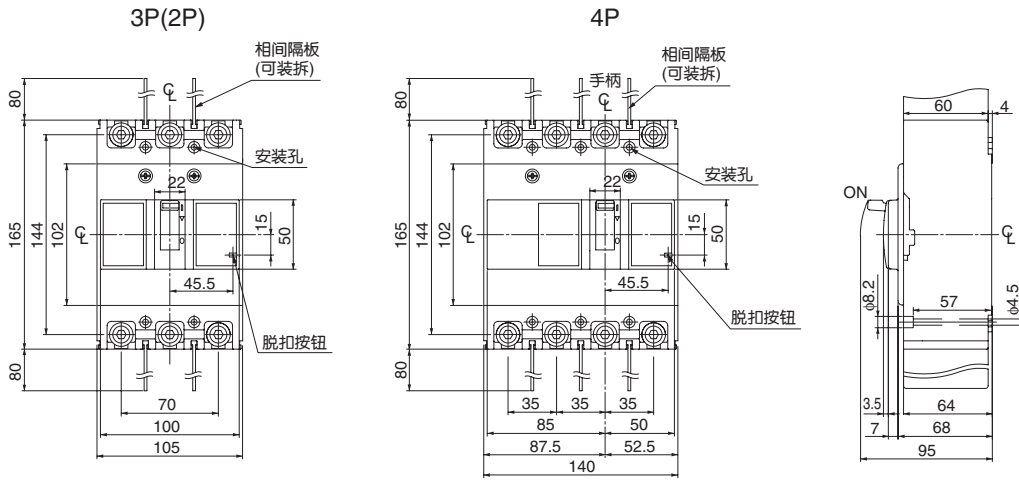

端子部详图

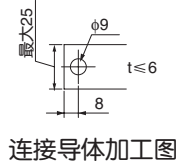

连接导体加工图

3P(2P)

4P

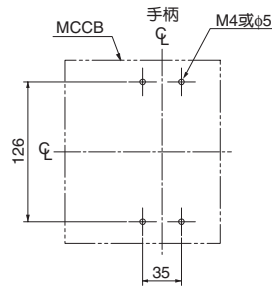
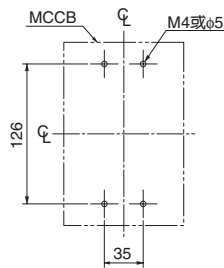

安装开孔尺寸

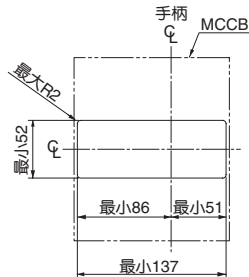
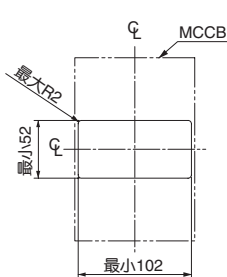

面板开孔尺寸

2极产品为3极产品去除中间极导体后的形状。

1

G-TWIN系列

插入型

3P(2P)

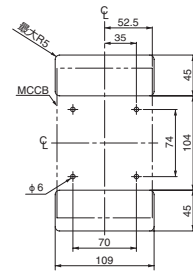
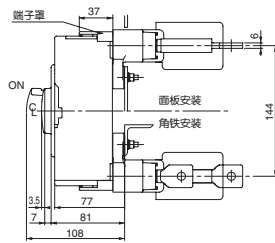
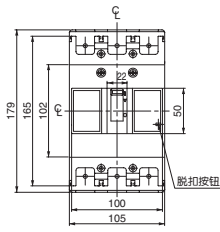

安装开孔尺寸(面板安装时)

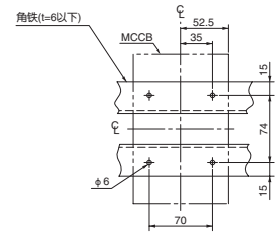

安装开孔尺寸(角铁安装时)

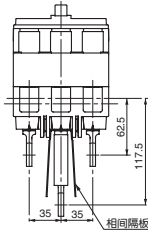

【从负载侧看】

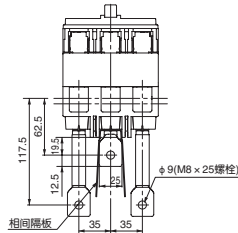

【从电源侧看】

- 相间隔板在配线作业后安装。
- 插入式底座电源侧和负载侧可互换。
- 2极产品就是将3极产品拆除中央极导体后的形状。

●另售配件

品名	型号代码	参见页	品名	型号代码	参见页	
辅助开关(标准型)	BW9W1SG0□	1-37	外部操作手柄	V型	BW9V0GA	1-41
辅助开关(微小负载型)	BW9W1DG0□	1-37		N型	BW9N0GA	1-40
报警开关(标准型)	BW9K1SG0□	1-37	端子罩(透明)	短型(3P)	BW9BTGA-S3	1-47
报警开关(微小负载型)	BW9K1DG0□	1-37		短型(4P)	BW9BTGA-S4	1-47
辅助、报警开关(标准型)	BW9WKSG0□	1-37		长型(3P)	BW9BTGA-L3	1-46
辅助、报警开关(微小负载型)	BW9WKDG0□	1-37		长型(4P)	BW9BTGA-L4	1-46
电压脱扣装置	BW9F□G0	1-37	相间隔板	BW9BPGA	1-48	
欠压脱扣装置	BW9RGA□	1-37	平型端子	2P	BW9SS0GA-2	1-24
				3P	BW9SS0GA-3	1-24
				4P	BW9SS0GA-4	1-24

(注1)□内的代号(右侧安装、额定电压)请参见1-37页。



■ BW250型(标准产品)

1
G·TWIN系列



BW250型

KKD07-339

基本型号		BW250EAGC		BW250JAGC			BW250SAGC			BW250RAGC		
极数		2	3	2	3	4	2	3	4	2	3	4
额定绝缘电压[V]		AC		690			690			690		
		DC		250			250			250		
标准产品	额定分断容量 [kA]	IEC60947-2 JIS C 8201-2-1 EN60947-2 (Icu/Ics)	AC 690V	-			-			-		
			500V	5/3	8/4		10/5			10/5		
			440V	18/9	30/15		36/18			50/25		
			415V	18/9	30/15		36/18			50/25		
			400V	18/9	30/15		36/18			50/25		
			380V	18/9	30/15		36/18			50/25		
			240V	36/18	50/25		85/43			100/50		
			230V	36/18	50/25		85/43			100/50		
			DC 250V	10/5	20/10		30/15			30/15		
			GB14048.2 (Icu/Ics)	AC 400V	18/9	30/15		36/18			50/25	
230V	36/18	50/25		36/18			100/50					

● 标准附件(正面型)

- 本体安装螺钉(M4 x 70) 4个
- 相间隔板 3P(拆下中间相的2P): 4片、4P: 6片
- 端子螺钉[内六角螺栓](M8 x 16) 2P: 4个; 3P: 6个; 4P: 8个
- 使用说明书

● 选配附件

品名	型号代码 [= 代码]	参见页	
连接方式			
正面型	-	1-23	
插入型	P	1-25	
内部附件	辅助开关 (导线式)	标准型 1个 W	1-35
		2个 V	
		微小 1个 1	
		2个 2	
	报警开关 (导线式)	标准型 1个 K	1-35
		2个 J	
		微小 1个 8	
		负载型 2个 9	
	电压脱扣装置 (导线式)	24V AC/DC FR	1-36
		48V AC/DC FS	
100-120V AC/100-110V DC FA			
120-130V AC F1			
200-240V AC/200-220V DC FK			
277V AC FB			
380-440V AC FP			
440-480V AC FH			
500-550V AC FJ			
欠压脱扣装置 (导线式)	24V DC RR	1-36	
	48V DC RS		
	100-110V DC RL		
	125V DC R5		
	100-110V AC RA		
	110-130V AC RT		
	200-240V AC RK		
	277V AC RB		
	380-415V AC RP		
	440-480V AC RH		
导线端子台	1个 A	1-37	
	2个		

● 产品额定值一览表

□内指定: 额定电流[代码]

类型	系列名称	基本型号	额定电流 In(A) [代码]	
标准产品	一般配线用 瞬时固定型	BW250EAGC-2P□	175 [175]	200 [200]
		BW250EAGC-3P□	225 [225]	250 [250]
		BW250JAGC-2P□		
		BW250JAGC-3P□		
		BW250JAGC-4P□		
		BW250SAGC-2P□		
		BW250SAGC-3P□		
		BW250SAGC-4P□		
		BW250RAGC-2P□		
		BW250RAGC-3P□		
BW250RAGC-4P□				

●动作特性曲线

一般配线用瞬时固定型
(175 ~ 250A)

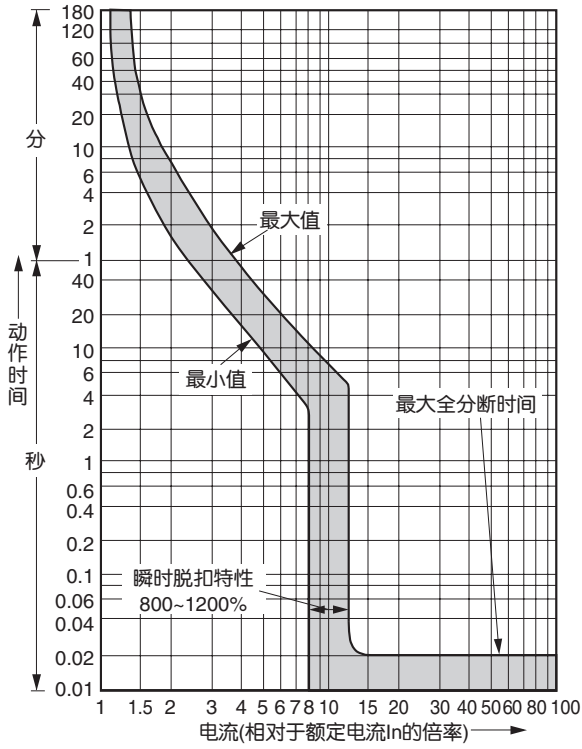

●温度补偿曲线

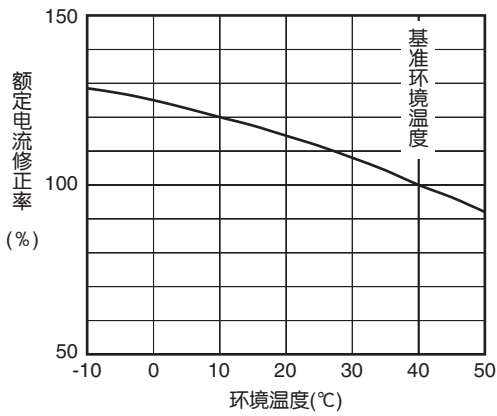



●外形尺寸图[单位: mm]

正面型

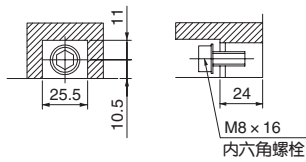
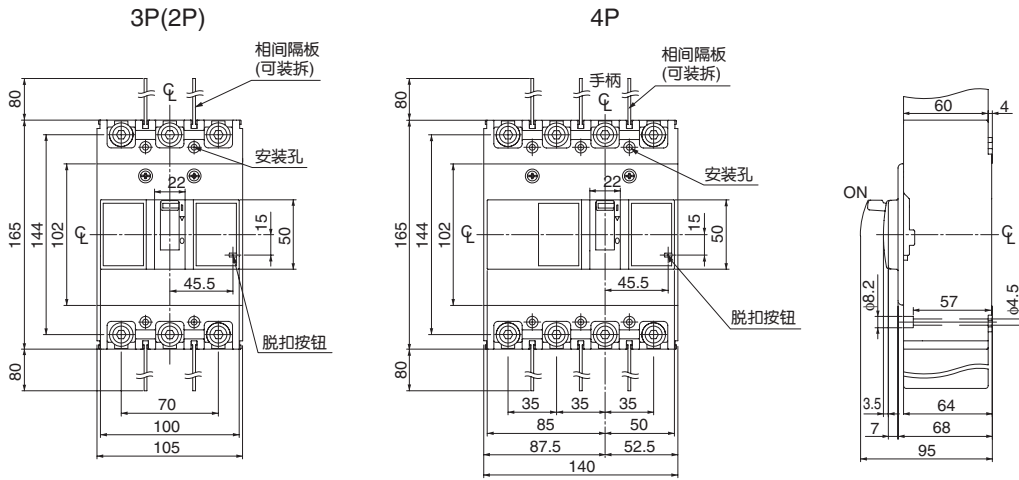

端子部详图

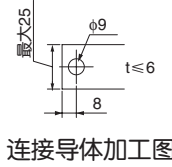

连接导体加工图

3P(2P)

4P

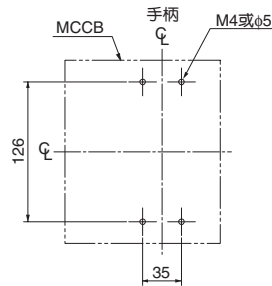
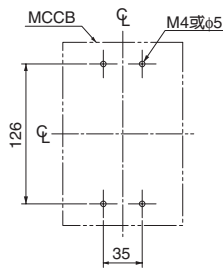

安装开孔尺寸

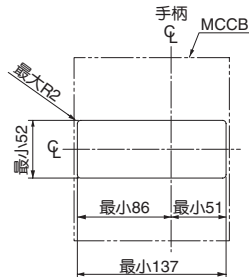
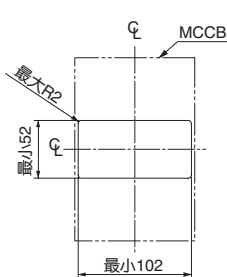

面板开孔尺寸

2极产品为3极产品去除中间极导体后的形状。

插入型

3P(2P)

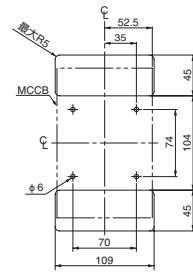
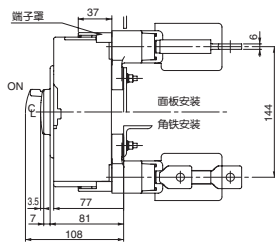
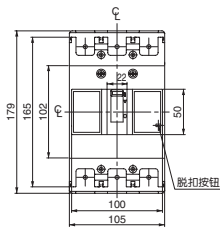

安装开孔尺寸(面板安装时)

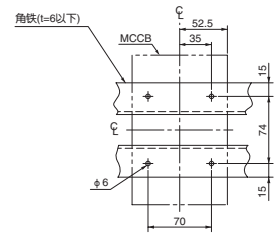

安装开孔尺寸(角铁安装时)

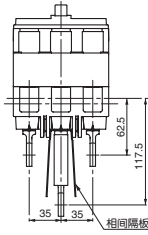

【从负载侧看】

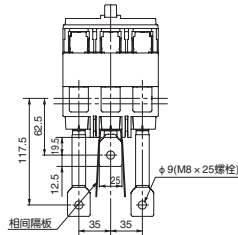

【从电源侧看】

- 相间隔板在配线作业后安装。
- 插入式基座电源侧和负载侧可互换。
- 2极产品就是将3极产品拆除中央导体后的形状。

● 另售配件

品名	型号代码	参见页	品名	型号代码	参见页	
辅助开关(标准型)	BW9W1SG0□	1-37	外部操作手柄	V型	BW9V0GA	1-41
辅助开关(微小负载型)	BW9W1DG0□	1-37		N型	BW9N0GA	1-40
报警开关(标准型)	BW9K1SG0□	1-37	端子罩(透明)	短型(3P)	BW9BTGA-S3	1-47
报警开关(微小负载型)	BW9K1DG0□	1-37		短型(4P)	BW9BTGA-S4	1-47
辅助、报警开关(标准型)	BW9WKS0G0□	1-37		长型(3P)	BW9BTGA-L3	1-46
辅助、报警开关(微小负载型)	BW9WKDG0□	1-37		长型(4P)	BW9BTGA-L4	1-46
电压脱扣装置	BW9F□G0	1-37	相间隔板	BW9BPGA	1-48	
欠压脱扣装置	BW9RGA□	1-37	平型端子	2P	BW9SS0GA-2	1-24
				3P	BW9SS0GA-3	1-24
				4P	BW9SS0GA-4	1-24

(注1)□内的代号(右侧安装、额定电压)请参见1-37页。



■ BW400型(标准产品)

1
G-TWIN系列



BW400型

KKD07-342

基本型号		BW400EAGC		BW400SAGC		BW400RAGC			BW400HAGC					
极数		2	3	2	3	2	3	4	2	3	4			
额定绝缘电压 (V)	AC	690			690			690			690			
	DC	250			250			250			250			
标准产品 额定分断容量 (kA)	IEC60947-2 JIS C 8201-2-1 Ann.1,2 EN60947-2 (Icu/Ics) GB14048.2 (Icu/Ics)	AC 690V	-			10/5			15/8			15/8		
		500V	18/9			20/10			36/18			42/21		
		440V	30/15			36/18			50/25			70/35		
		415V	30/15			36/18			50/25			70/35		
		400V	30/15			36/18			50/25			70/35		
		380V	30/15			36/18			50/25			70/35		
		240V	50/25			85/43			100/50			125/63		
		230V	50/25			85/43			100/50			125/63		
		DC 250V	20/10			20/10			40/20			40/20		
		AC 400V	30/15			36/18			50/25			70/35		
230V	50/25			85/43			100/50			125/63				

● 标准附件(正面型)

- 本体安装螺钉(M6×100) 4个
- 端子螺钉(内六角螺栓)(M12×35) 2P: 4个; 3P: 6个; 4P: 8个
- 相间隔板 3P(拆下中间相的2P): 4片; 4P: 6片
- 使用说明书

● 选配附件

品名	型号代码 (=代码)	参见页
连接方式		
正面型	-	1-23
插入型	P	1-25
内部附件	辅助开关 (导线式)	标准型 1个 W 1-35
		标准型 2个 V
		微小 1个 1
		负载型 2个 2
	报警开关 (导线式)	标准型 1个 K 1-35
		标准型 2个 J
		微小 1个 8
		负载型 2个 9
	电压脱扣装置 (导线式)	24-48V AC/DC FR 1-36
		100-240V AC/100-220V DC FA
277V AC FB		
380-550V AC FP		
欠压脱扣装置 (导线式)	24V AC/DC RR 1-36	
	48V AC/DC RS	
	100-110V AC/DC RA	
	120-130V AC/125V DC R1	
	200-240V AC/200-220V DC RK	
	277V AC RB	
	380-480V AC RP	
导线端子台	1个 A 1-37	
	2个	

● 产品额定值一览表

□内指定: 额定电流(代码)

类型	系列名称	基本型号	额定电流In(A) (代码)
标准产品	一般配线用 瞬时固定型	BW400EAGC-2P□	250 (250) 300 (300)
		BW400EAGC-3P□	350 (350) 400 (400)
		BW400SAGC-2P□	
		BW400SAGC-3P□	
		BW400RAGC-2P□	
		BW400RAGC-3P□	
		BW400RAGC-4P□	
		BW400HAGC-2P□	
		BW400HAGC-3P□	
		BW400HAGC-4P□	
一般配线用 瞬时可调型		BW400EAA-2P□	
		BW400EAA-3P□	
		BW400SAA-2P□	
		BW400SAA-3P□	
		BW400RAA-2P□	
		BW400RAA-3P□	
		BW400HAA-2P□	
		BW400HAA-3P□	

●动作特性曲线

一般配线用瞬时固定型

(250~400A)

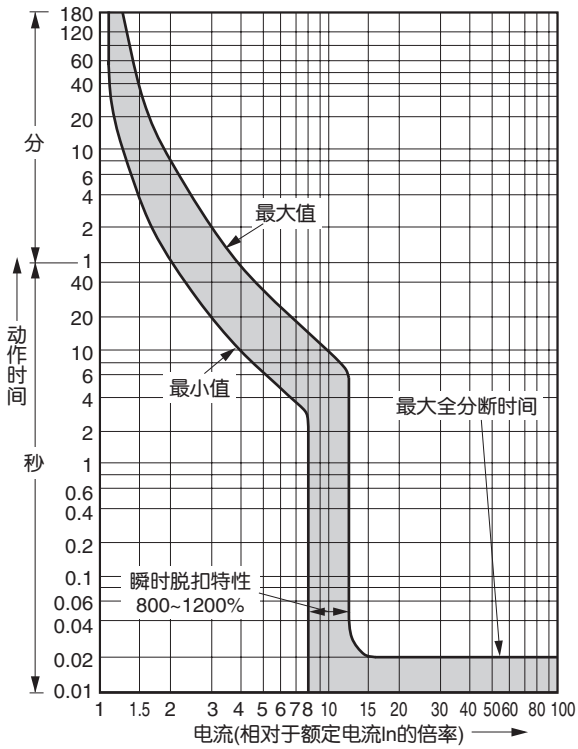

一般配线用瞬时可调型

(250~400A)

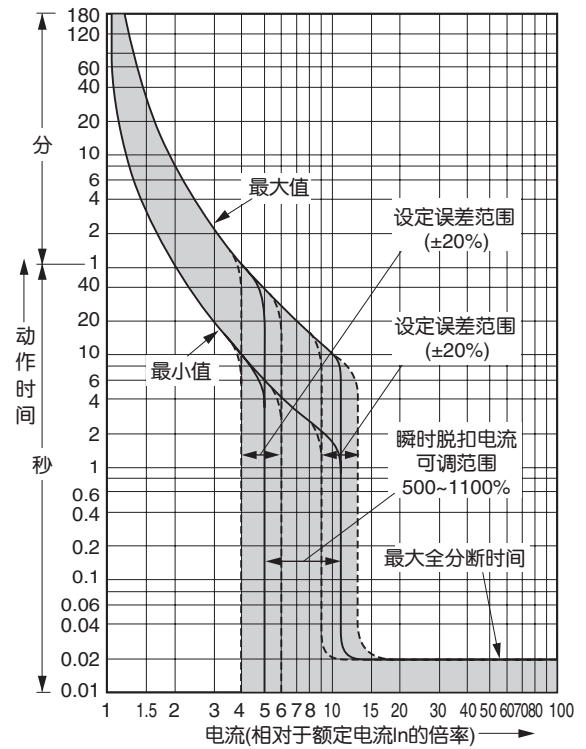

●温度补偿曲线

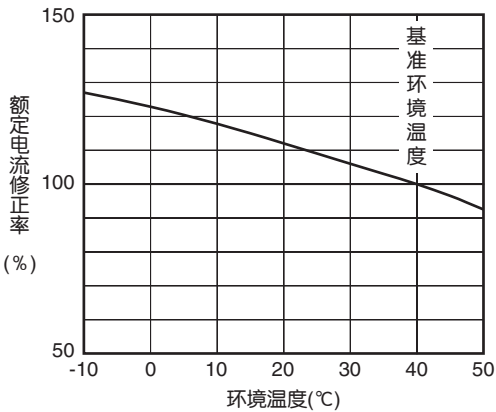



●外形尺寸图〔单位：mm〕

正面型

1

G-TWIN系列

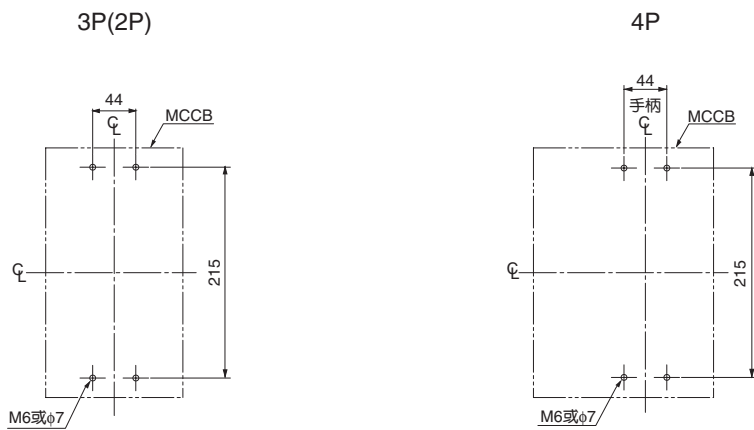
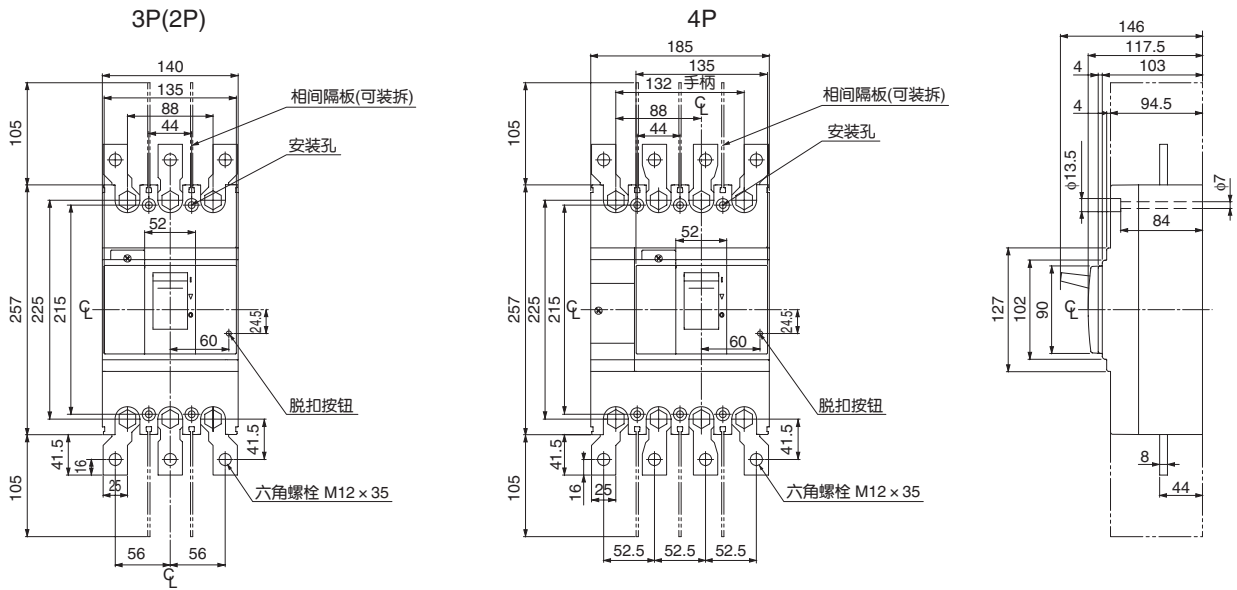

安装开孔尺寸

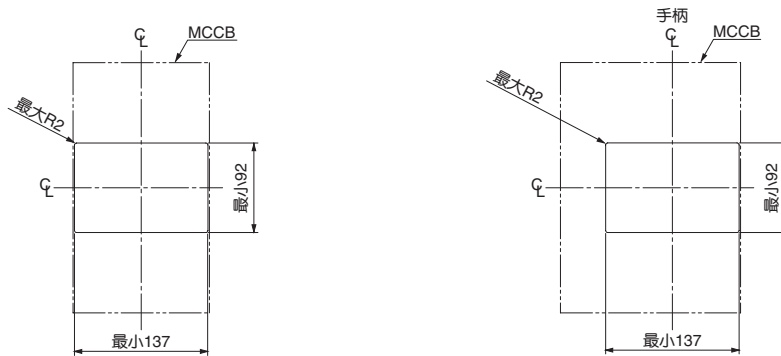

面板开孔尺寸

· 2极产品为3极产品去除中间极导体后的形状。

插入型

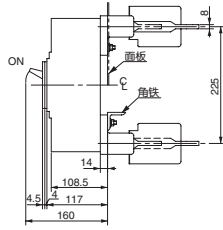
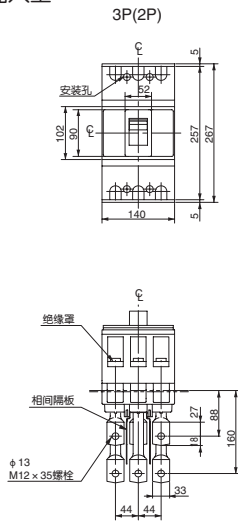

- 2极产品就是将3极产品拆除中央极导体后的形状。
- 相间隔板在配线作业后安装。
- 插入式基座电源侧和负载侧可互换。

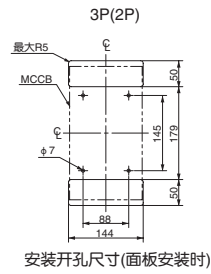
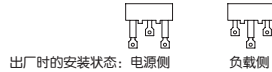

安装开孔尺寸(面板安装时)

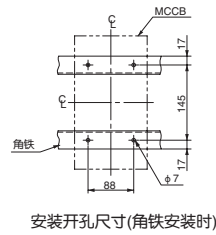

安装开孔尺寸(角铁安装时)

●另售配件

品名	型号代码	参见页	品名	型号代码	参见页	
辅助开关(标准型)1个	BW9W1SHA	1-38	外部操作手柄	V型	BW9V0HA	1-41
辅助开关(标准型)2个	BW9W2SHA	1-38		N型	BW9N0HA	1-40
辅助开关(微小负载型)1个	BW9W1DHA	1-38	端子罩(透明)	宽型(2P/3P)	BW9BTHA-L3	1-46
辅助开关(微小负载型)2个	BW9W2DHA	1-38		宽型(4P)	BW9BTHA-L4	1-46
报警开关(标准型)1个	BW9K1SHA	1-38	相间隔板	B-43A	1-48	
报警开关(标准型)2个	BW9K2SHA	1-38				
报警开关(微小负载型)1个	BW9K1DHA	1-38				
报警开关(微小负载型)2个	BW9K2DHA	1-38				
电压脱扣装置	BW9FHA-□	1-38				
欠压脱扣装置	BW9RHA-□	1-38				

(注1)请在□内指定额定电压(参见1-38页)。



■ BW630型(标准产品)

1

G-TWIN系列



BW630型

KKD08-103

基本型号		BW630EAGC		BW630RAGC			BW630HAGC		
极数		3		2	3	4	2	3	4
额定绝缘电压 (V)	AC	690		690			690		
	DC	250		250			250		
标准产品 额定分断容量 (kA)	IEC60947-2 JIS C 8201-2-1 Ann.1,2 EN60947-2 (Icu/lcs) GB14048.2 (Icu/lcs)	AC 690V	-	15/8			15/8		
		500V	20/10	36/18			42/21		
		440V	36/18	50/25			70/35		
		415V	36/18	50/25			70/35		
		400V	36/18	50/25			70/35		
		380V	36/18	50/25			70/35		
		240V	50/25	100/50			125/63		
		230V	50/25	100/50			125/63		
		DC 250V	20/10	40/20			40/20		
		AC 400V	30/15	50/25			70/35		
230V	50/25	100/50			125/63				

● 标准附件(正面型)

- 本体安装螺钉(M6×100) 4个
- 相间隔板 3P: 4片
- 端子螺钉〔内六角螺栓〕(M12×40) 3P: 6个
- 使用说明书

● 选配附件

品名	型号代码 (=代码)	参见页			
连接方式					
正面型	-	1-23			
插入型	P	1-25			
内部附件	辅助开关 (导线式)	标准型 1个	W	1-35	
		标准型 2个			V
		微小 1个			1
		负载型 2个			2
	报警开关 (导线式)	标准型 1个	K	1-35	
		标准型 2个			J
		微小 1个			8
		负载型 2个			9
	电压脱扣装置 (导线式)	24-48V AC/DC	FR	1-36	
		100-240V AC/100-220V DC			FA
		277V AC			FB
		380-550V AC			FP
	欠压脱扣装置 (导线式)	24V AC/DC	RR	1-36	
		48V AC/DC			RS
100-110V AC/DC		RA			
120-130V AC/125V DC		R1			
200-240V AC/200-220V DC		RK			
277V AC		RB			
380-480V AC		RP			
导线端子台	1个	A	1-37		
	2个				

● 产品额定值一览表

□内指定: 额定电流(代码)

类型	系列名称	基本型号	额定电流In(A) (代码)
标准产品	一般配线用 瞬时固定型	BW630EAGC-3P□	500 (500)
		BW630RAGC-3P□ BW630HAGC-3P□	630 (630)
	一般配线用 瞬时可调型	BW630EAA-3P□	500 (500)
		BW630RAA-3P□ BW630HAA-3P□	600 (600)

●动作特性曲线

一般配线用瞬时固定型

(500~630A)

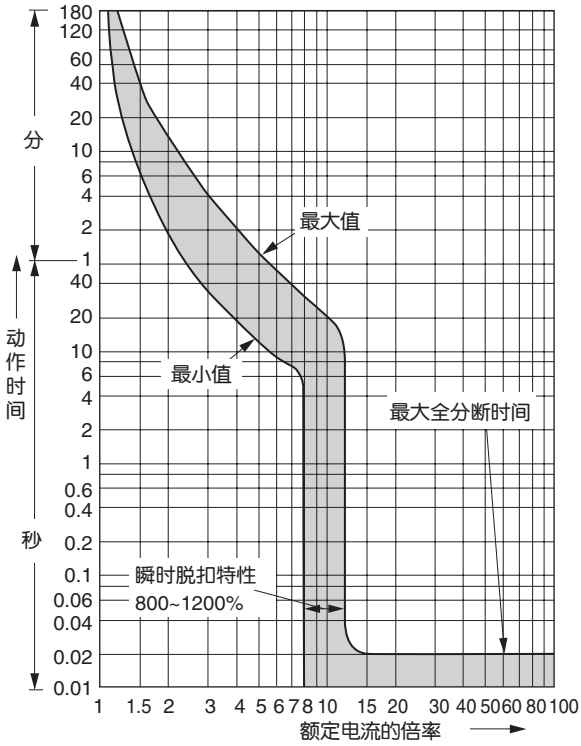

一般配线用瞬时可调型

(500~600A)

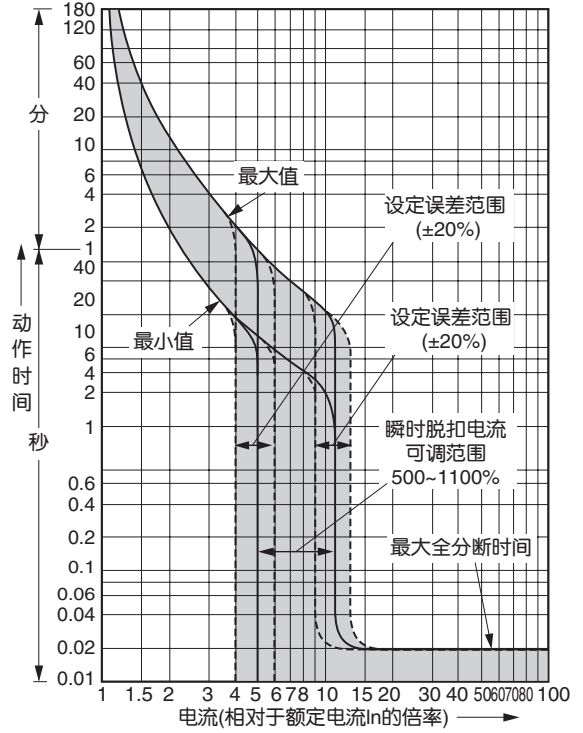

●温度补偿曲线

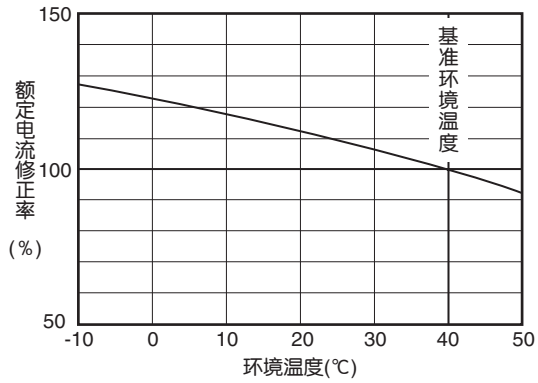



●外形尺寸图(单位: mm)

正面型

1

G-TWIN系列

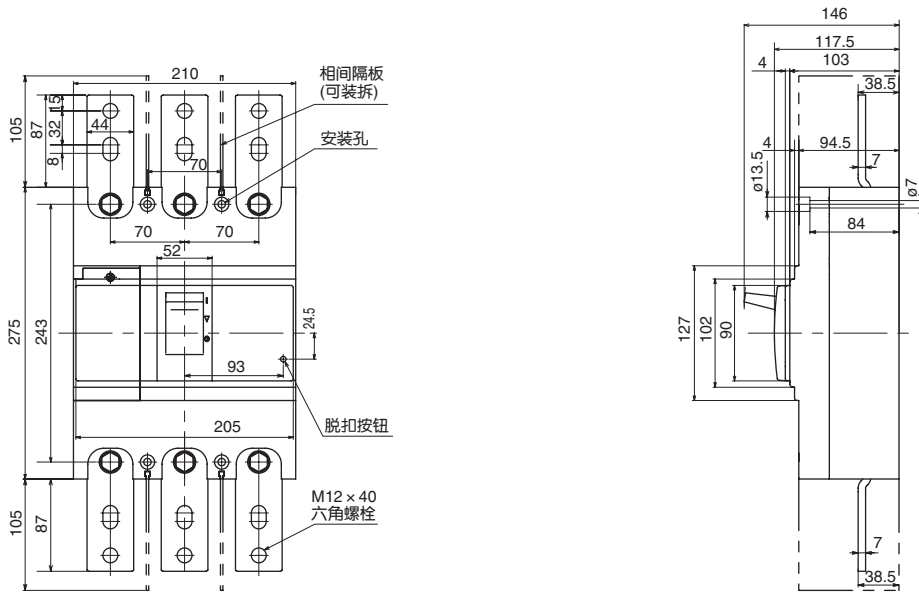

安装开孔尺寸

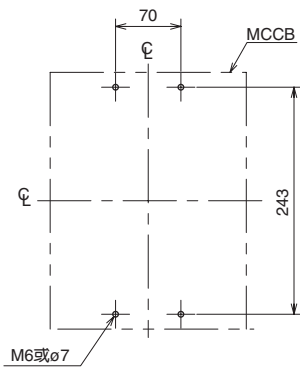

面板开孔尺寸

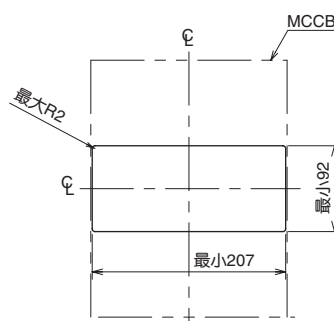

插入型

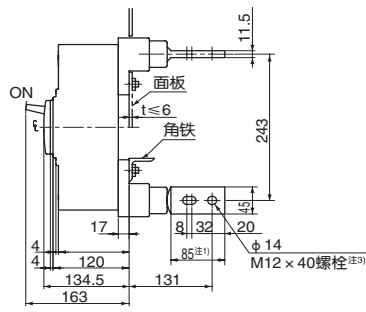
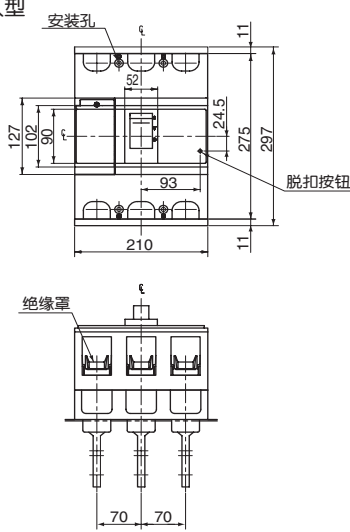

注1) 表示连接尺寸。
 注2) 螺柱按侧视图的组装状态出厂。
 (电源侧: 水平方向)
 (负载侧: 垂直方向)
 注3) 表示附带的端子螺钉规格。

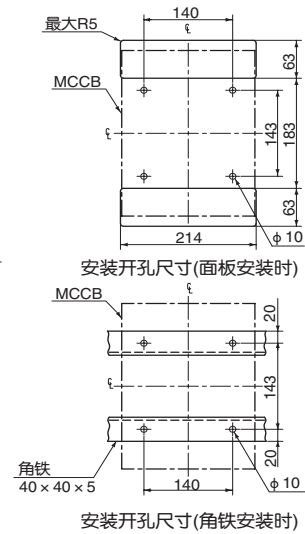

●另售配件

品名	型号代码	参见页	品名	型号代码	参见页
辅助开关(标准型)1个	BW9W1SHA	1-38	外部操作手柄	V型	BW9V0JA 1-41
辅助开关(标准型)2个	BW9W2SHA	1-38		N型	BW9N0JA 1-40
辅助开关(微小负载型)1个	BW9W1DHA	1-38	端子罩(透明)	宽型(3P)	BW9BTJA-L3 1-46
辅助开关(微小负载型)2个	BW9W2DHA	1-38	相间隔板		B-43A 1-48
报警开关(标准型)1个	BW9K1SHA	1-38			
报警开关(标准型)2个	BW9K2SHA	1-38			
报警开关(微小负载型)1个	BW9K1DHA	1-38			
报警开关(微小负载型)2个	BW9K2DHA	1-38			
电压脱扣装置	BW9FHA-□	1-38			
欠压脱扣装置	BW9RHA-□	1-38			

(注1)请在□内指定额定电压(参见1-38页)。



■ BW800型(标准产品)

1
G-TWIN系列

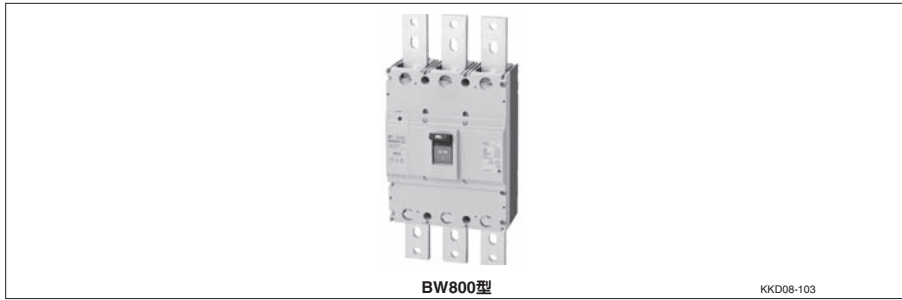

BW800型

KKD08-103

基本型号		BW800EAGC		BW800RAGC			BW800HAGC		
极数		3		2	3	4	2	3	4
额定绝缘电压 (V)	AC	690		690			690		
	DC	250		250			250		
标准产品 额定分断容量 (kA)	IEC60947-2 JIS C 8201-2-1 Ann.1,2 EN60947-2 (Icu/lcs)	AC 690V	-	15/8			15/8		
		500V	20/10	36/18			42/21		
		440V	36/18	50/25			70/35		
		415V	36/18	50/25			70/35		
		400V	36/18	50/25			70/35		
		380V	36/18	50/25			70/35		
	GB14048.2 (Icu/lcs)	240V	50/25	100/50			125/63		
		230V	50/25	100/50			125/63		
		DC 250V	20/10	40/20			40/20		
		AC 400V	30/15	50/25			70/35		
	230V	50/25	100/50			125/63			

● 标准附件(正面型)

- 本体安装螺钉(M6×100) 4个
- 相间隔板 3P(拆下中间相的2P): 4片、4P: 6片
- 端子螺钉(内六角螺栓)(M12×35) 2P: 4个; 3P: 6个; 4P: 8个
- 使用说明书

● 选配附件

品名	型号代码 (=代码)	参见页			
连接方式					
正面型	-	1-23			
插入型	P	1-25			
内部附件	辅助开关 (导线式)	标准型 1个	W	1-35	
		标准型 2个			V
		微小 1个			1
		负载型 2个			2
	报警开关 (导线式)	标准型 1个	K	1-35	
		标准型 2个			J
		微小 1个			8
		负载型 2个			9
	电压脱扣装置 (导线式)	24-48V AC/DC	FR	1-36	
		100-240V AC/100-220V DC	FA		
		277V AC	FB		
		380-550V AC	FP		
	欠压脱扣装置 (导线式)	24V AC/DC	RR	1-36	
		48V AC/DC	RS		
100-110V AC/DC		RA			
120-130V AC/125V DC		R1			
200-240V AC/200-220V DC		RK			
277V AC		RB			
380-480V AC		RP			
导线端子台	1个	A	1-37		
	2个				

● 产品额定值一览表

□内指定: 额定电流(代码)

类型	系列名称	基本型号	额定电流In(A) (代码)
标准产品	一般配线用 瞬时固定型	BW800EAGC-3P□	700 (700)
		BW800RAGC-3P□	800 (800)
		BW800HAGC-3P□	
	一般配线用 瞬时可调型	BW800EAA-3P□	700 (700)
		BW800RAA-3P□	800 (800)
		BW800HAA-3P□	

●动作特性曲线

一般配线用瞬时固定型

(700~800A)

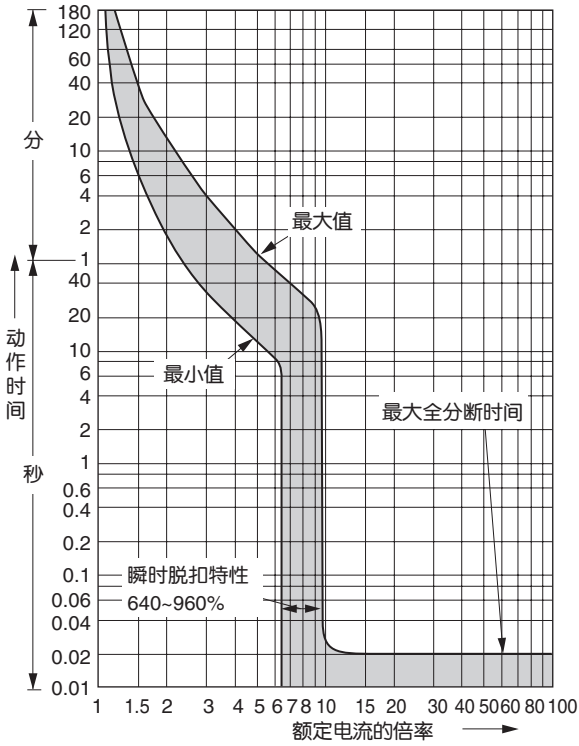

一般配线用瞬时可调型

(700~800A)

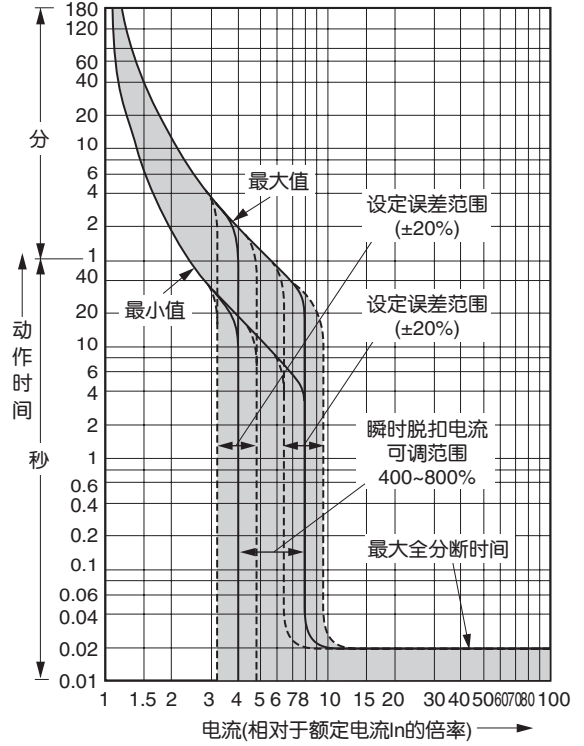

●温度补偿曲线

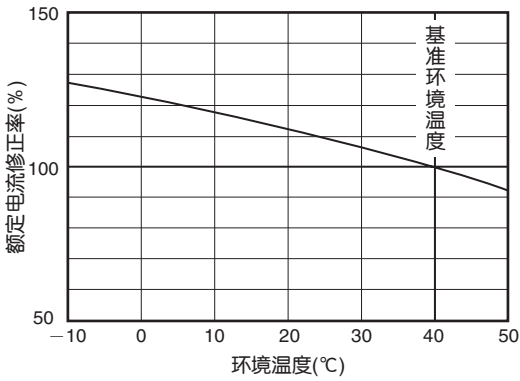



●外形尺寸图〔单位：mm〕

正面型

1

G-TWIN系列

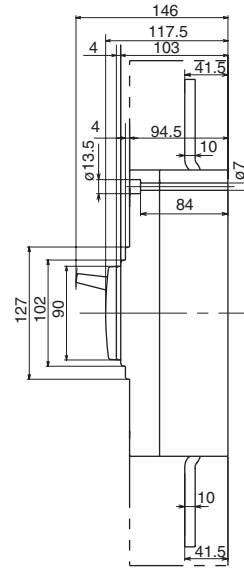
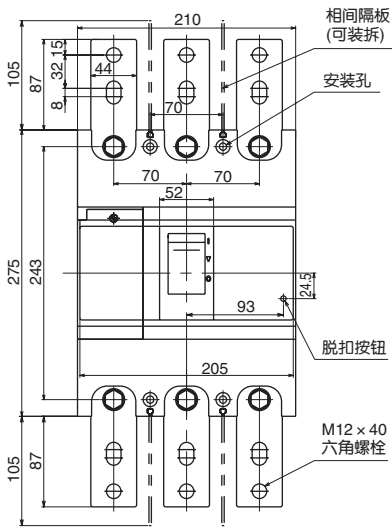

安装开孔尺寸

面板开孔尺寸

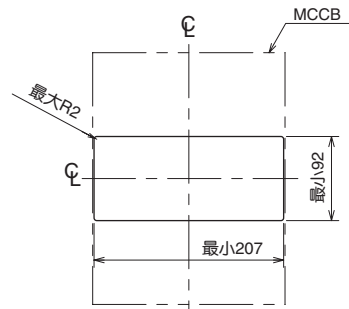
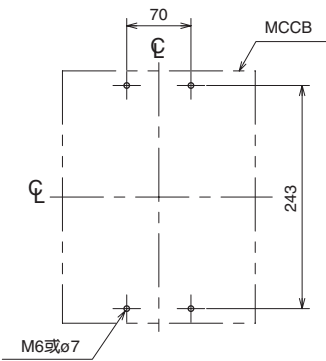

插入型

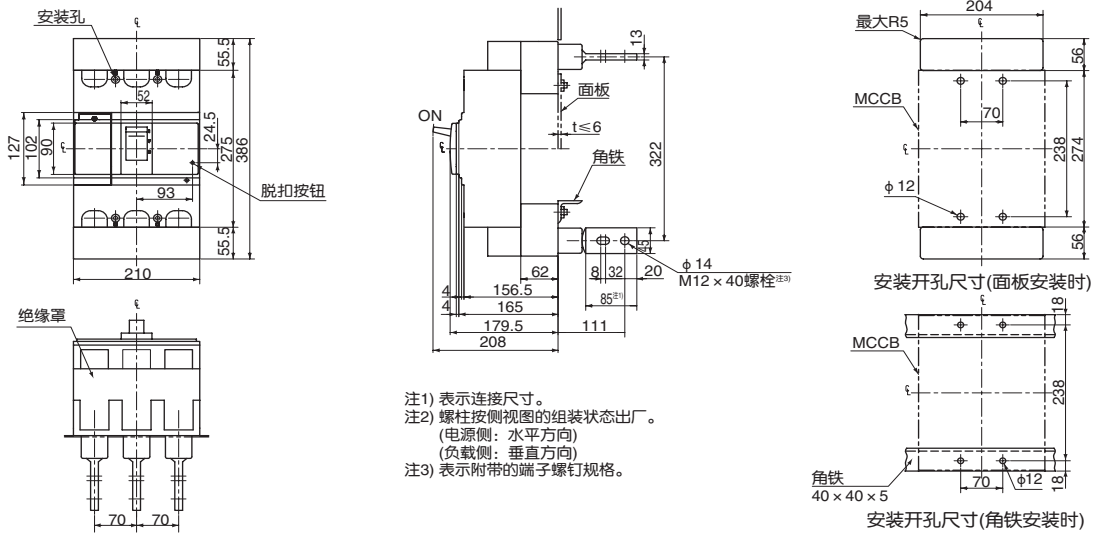

●另售配件

品名	型号代码	参见页	品名	型号代码	参见页	
辅助开关(标准型)1个	BW9W1SHA	1-38	外部操作手柄	V型	BW9V0JA	1-41
辅助开关(标准型)2个	BW9W2SHA	1-38		N型	BW9N0JA	1-40
辅助开关(微小负载型)1个	BW9W1DHA	1-38	端子罩(透明)	宽型(3P)	BW9BTJA-L3	1-46
辅助开关(微小负载型)2个	BW9W2DHA	1-38	相间隔板		B-43A	1-48
报警开关(标准型)1个	BW9K1SHA	1-38				
报警开关(标准型)2个	BW9K2SHA	1-38				
报警开关(微小负载型)1个	BW9K1DHA	1-38				
报警开关(微小负载型)2个	BW9K2DHA	1-38				
电压脱扣装置	BW9FHA-□	1-38				
欠压脱扣装置	BW9RHA-□	1-38				

(注1)请在□内指定额定电压(参见1-38页)。



EW32型、EW50型(标准产品)

1
G-TWIN系列



(照片No.KKD08-196)

EW32型

基本型号	EW32AAG	EW32EAG	EW32SAG		
极数	2 3	3	3		
额定工作电压 AC (V)	100-230通用		100-230-440通用		
额定反应电流 (mA)	15, 30, 100		30, 100/200/ 500切换		
最大动作时间 (s)	0.1				
额定分断容量 (kA)	IEC60947-2 JIS C8201-2-2 EN60947-2 (Icu/Ics)	AC440V	-	1.5/1	2.5/2
		AC400V	-	1.5/1	2.5/2
		AC230V	2.5/2	2.5/2	5/3
	GB14048.2 (Icu/Ics)	AC100V	2.5/2	5/3	5/3
		AC400V	-	1.5/1	2.5/2
		AC230V	2.512	2.512	5/3

基本型号	EW50AAG	EW50EAG	EW50SAG	EW50RAG		
极数	2 3	3	3	3		
额定工作电压 AC (V)	100-230通用		100-230-440通用			
额定反应电流 (mA)	15, 30, 100	15,30,100/200切换	30,100/200/500切换			
最大动作时间 (s)	0.1					
额定分断容量 (kA)	JIS C8201-2-2 IEC60947-2 (Icu/Ics)	AC440V	-	2.5/2	7.5/4	10/5
		AC400V	-	2.5/2	7.5/4	10/5
		AC230V	2.5/2	5/3	10/5	25/13
		AC100V	2.5/2	5/3	10/5	25/13
	GB14048.2 (Icu/Ics)	AC440V	-	2.5/2	7.5/4	10/5
		AC230V	2.512	5/3	10/5	25/13

●选配件

品名	型号代码 (=产品代码)	参照页
连接方式		
正面型	-	1-23
插入型	P	1-25
内部附件	辅助开关	
	导线式	1个 W 1-35
		2个 V 1-35
	报警开关	
	导线式	1个 K 1-35
		2个 J 1-35
电压脱扣装置	F 1-36	
欠电压脱扣装置	R 1-36	
导线端子台	A 1-37	

◎ 标准产品 ○ 准标准产品 □ 接单生产产品

●标准附件(正面型)

本体安装螺钉 M4 × 55 2个

端子螺钉 M5 × 14 2P: 4个, 3P: 6个

相间隔板 2片

(仅BW50SAG、BW50RAG型附带)

●产品额定值一览表

□内指定: 额定电流(代码)
■内指定: 反应电流(代码)

系列名称	基本型号 (=产品代码)	额定电流A (代码)	反应电流mA (代码)
一般配线用	EW32AAG-2P□■	5 (005) 10 (010) 15 (015)	15 (A) 30 (B) 100 (C)
	EW32AAG-3P□■	20 (020) 32 (032)	
	EW32EAG-3P□■		
	EW50AAG-2P□■	5 (005) 10 (010) 15 (015)	
	EW50AAG-3P□■	20 (020) 32 (032) 40 (040)	
	EW50EAG-3P□■	50 (050)	15 (A) 30 (B) 100/200切换 (K)
	EW32SAG-3P□■	3 (003) 5 (005) 10 (010) 15 (015) 20 (020) 32 (032)	30 (B) 100/200/500 切换 (K)
	EW50SAG-3P□■	5 (005) 10 (010) 15 (015) 20 (020) 32 (032) 40 (040) 50 (050)	
	EW50RAG-3P□■	10 (010) 15 (015) 20 (020) 32 (032) 40 (040) 50 (050)	

◎ 标准产品 ○ 准标准产品 □ 接单生产产品

●动作特性曲线
一般配线用瞬时固定型

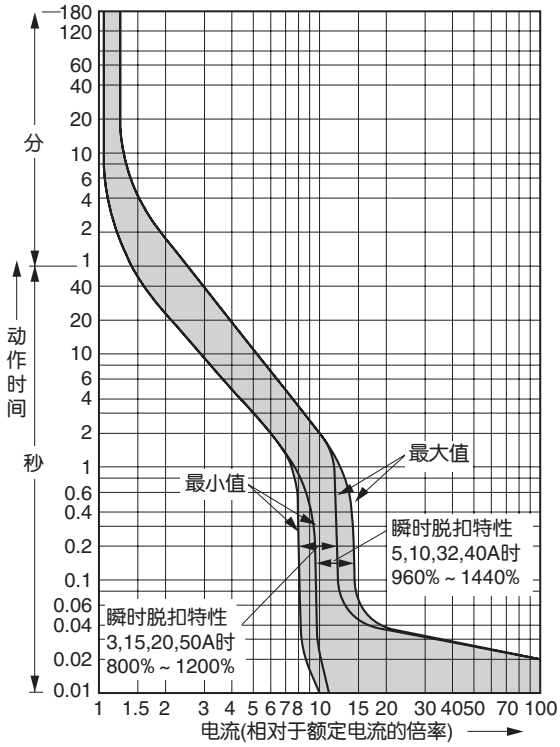

●温度补偿曲线

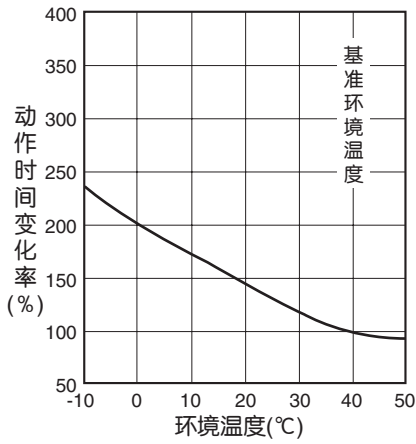

●漏电脱扣特性

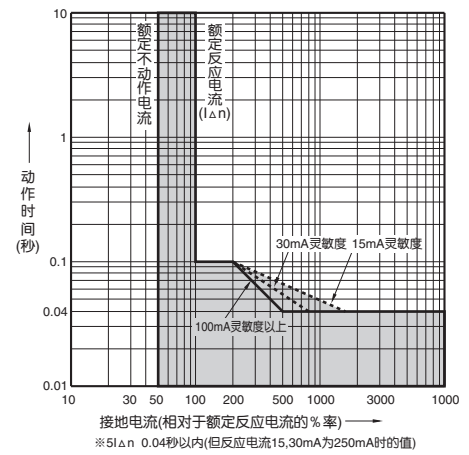



●外形尺寸图〔单位：mm〕

正面型

1

G-TWIN系列

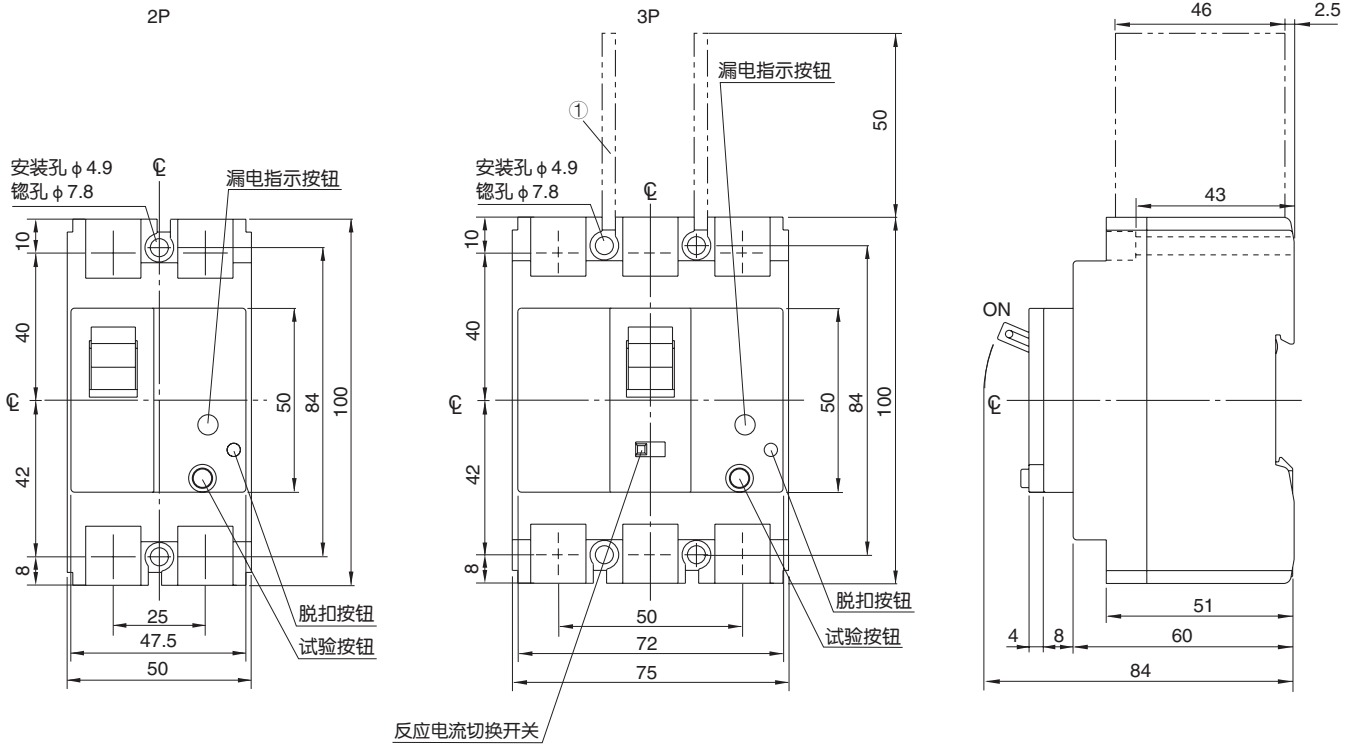

反应电流切换开关

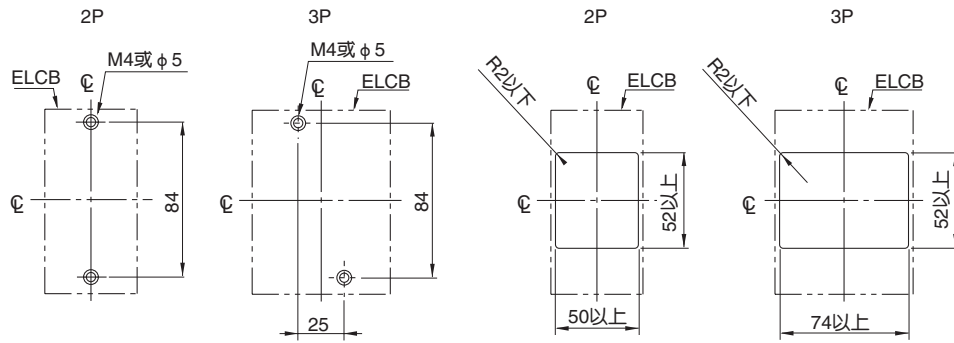

安装孔尺寸

面板钻孔尺寸

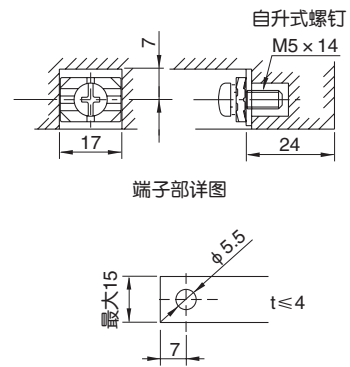

端子部详图

连接导体加工图

(注①) 绝缘隔板
标准配置: EW50SAG、EW50RAG
选配: EW32AAG、EW32EAG、EW32SAG、EW50EAG

●另售配件

品名	型号代码 (=产品代码)	参照页	
辅助开关	BZ6W□10C	1-37	
报警开关	BZ6K□10C	1-37	
辅助、报警开关	BZ6WK□10C	1-37	
欠压脱扣装置	BZ6R () 10CA	1-37	
外部操作手柄	V型	BZ6V10D	1-41
	N型	BZ6N10D	1-40
端子罩	短型	BW9BTAA-S■	1-47
	长型	BW9BTAA-L■	1-46
绝缘隔板	相间隔板	BZ6B10C■	1-48
	对地隔板	BZ6BL10C■	1-48
手柄锁盖	BZ6L10CA	1-49	
平型端子(单孔)	BZ6S10C50■	1-24	

(注1) 右侧安装时请在□内指定R, 左侧安装时请在□内指定L。
(注2) ()内请指定额定电压代码。
(注3) ■处2极型指定2, 3极型指定3。
(注4) 用于微小负载的辅助开关和报警开关也能制作。

○ 标准产品 ○ 准标准产品 □ 接单生产产品

插入型

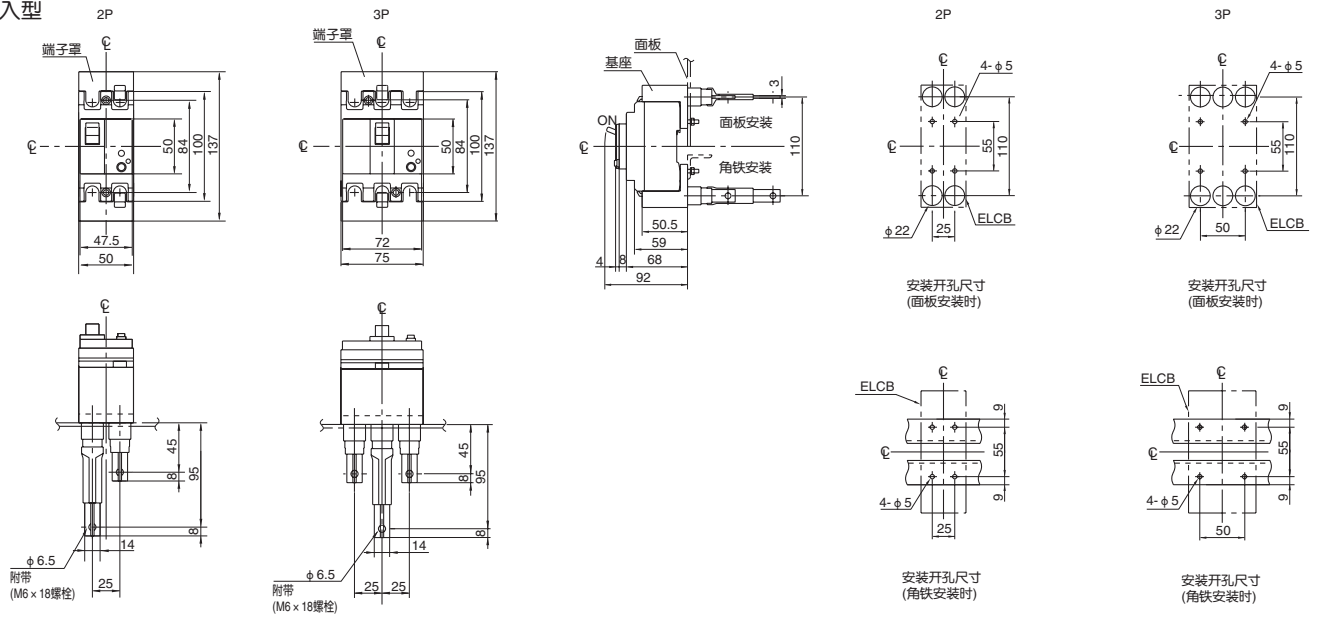



■EW63型、EW100型(标准产品)

1
G·TWIN系列



(照片No.KKD08-196)

基本型号		EW63EAG	EW63SAG	EW63RAG	EW100AAG	EW100EAG		
极数		3	3	3	3	2	3	
额定工作电压 AC (V)		100-230-440通用			100-230通用	100-230通用	100-230-440通用	
额定反应电流 (mA)		15,30, 100/200切换	30, 100/200/500切换		30, 100/200切换	30, 100/200切换	30, 100/200/500切换	
最大动作时间 (s)		0.1						
额定分断容量 (kA)	IEC60947-2 JIS C8201-2-2 EN60947-2 (Icu/Ics)	AC440V	2.5/2	7.5/4	10/5	—	—	10/5
		AC400V	2.5/2	7.5/4	10/5	—	—	10/5
		AC230V	5/3	10/5	25/13	5/3	10/5	25/13
	GB14048.2 (Icu/Ics)	AC100V	5/3	10/5	25/13	5/3	10/5	25/13
		AC400V	2.5/2	7.5/4	10/5	—	—	10/5
		AC320V	5/3	10/5	25/13	5/3	10/5	25/13

●选配附件

品名	型号代码 (=产品代码)	参见页	
连接方式	正面型	—	
	插入型①	P	
内部附件	辅助开关	导线式 1个	W
		2个	V
	报警开关	导线式 1个	K
		2个	J
	电压脱扣装置		F
	欠电压脱扣装置		R
导线端子台		A	

(注①)无2P产品。

●标准附件(正面型)

本体安装螺钉 M4 × 55 2个

端子螺钉 M8 × 15(50A级为M5 × 14) 2P: 4个, 3P: 6个

相间隔板 2片(EW100AAG型不附带)

●产品额定值一览表

□内指定: 额定电流(代码)
■内指定: 反应电流(代码)

系列名称	基本型号 (=产品代码)	额定电流A (代码)	灵敏度电流mA (代码)
一般配线用	EW63EAG-3P□■	63 (063)	15 (A) 30 (B) 100/200切换 (K) ①
	EW63SAG-3P□■	63 (063)	30 (B) 100/200/500切换 (K) ①
	EW63RAG-3P□■	63 (063)	30 (B) 100/200/500切换 (K) ①
	EW100AAG-3P□■	63 (063) 75 (075) 100 (100)	30 (B) 100/200切换 (K) ①
	EW100EAG-2P□■	50 (050) 63 (063) 75 (075) 100 (100)	30 (B) 100/200切换 (K) ①
	EW100EAG-3P□■	50 (050) 63 (063) 75 (075) 100 (100)	30 (B) 100/200/500切换 (K) ①

●动作特性曲线

一般配线用瞬时固定型

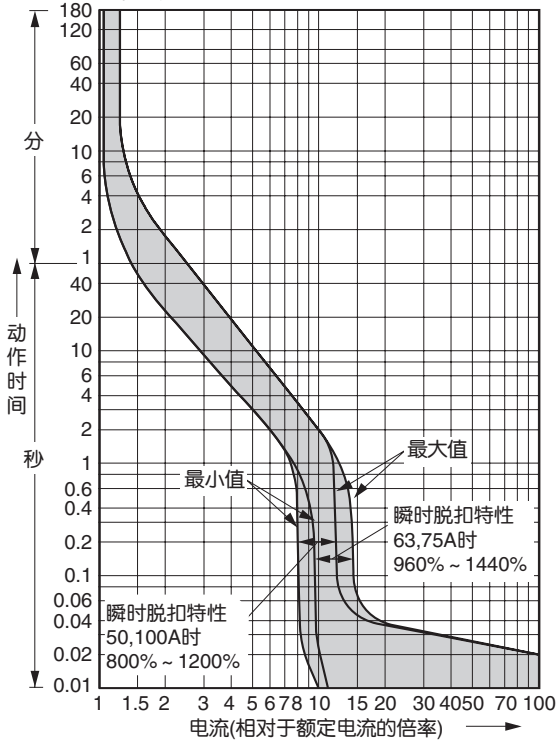

●温度补偿曲线

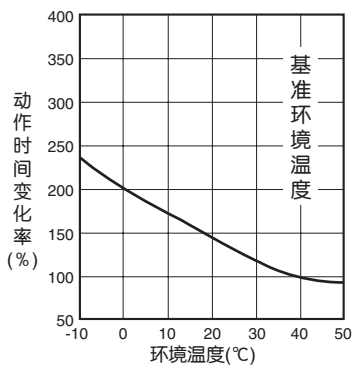

●漏电脱扣特性

高速型

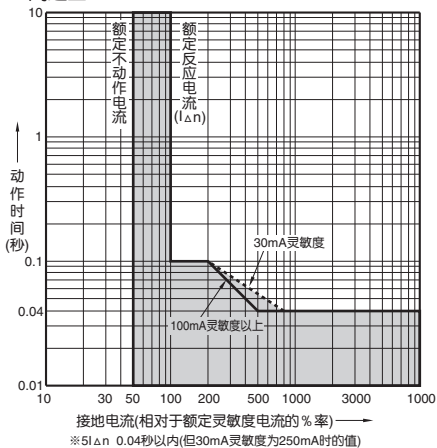



●外形尺寸图〔单位：mm〕

正面型

1

G-TWIN系列

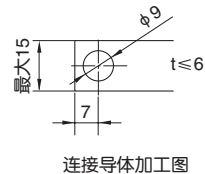
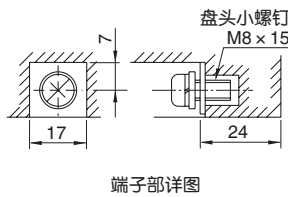
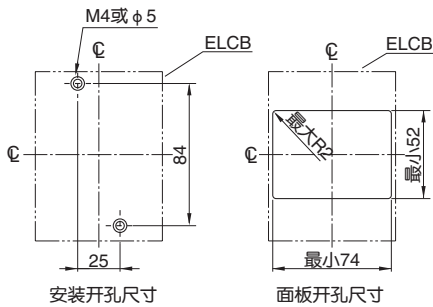
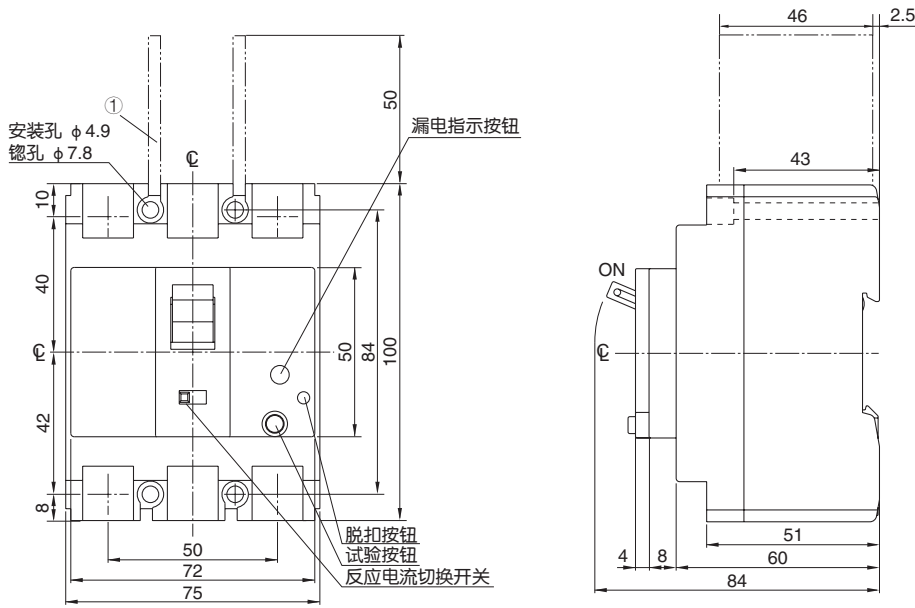

· 2极产品就是将3极产品拆除中央极导体后的形状。
 (注1) 绝缘隔板
 标准配置: EW63、EW100EAG
 选配: EW100AAG
 (注2) 额定值50A级与EW50EAG-3P(208页)相同。

●另售配件

品名	型号代码(=产品代码)	参见页	
辅助开关	BZ6W□10C	1-37	
报警开关	BZ6K□10C	1-37	
辅助·报警开关	BZ6WK□10C	1-37	
欠压脱扣装置	BZ6R () 10CA	1-37	
外部操作手柄	V型	BZ6V10D	1-41
	N型	BZ6N10D	1-40
端子罩	短型	BW9BTAA-S3	1-47
	长型	BW9BTAA-L3	1-46
绝缘隔板	相间隔板	BZ6B10C	1-48
	对地隔板	BZ6BL10C3	1-48
手柄锁盖	BZ6L10CA	1-49	
平型端子(单孔)	BZ6S10C100■	1-24	

(注1) 右侧安装时请在□内指定R, 左侧安装时请在□内指定L。
 (注2) ■处2P产品指定2, 3P产品指定3。(2极产品仅有平型端子型)
 (注3) 用于微小负载的辅助开关和报警开关也能制作。
 (注1) 关于50A级的平型端子型号指定, 2极产品请在末尾注明502, 3极产品请在末尾注明503。
 (注2) 无2极产品用的安装连接适配器。

插入型

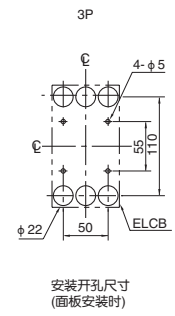
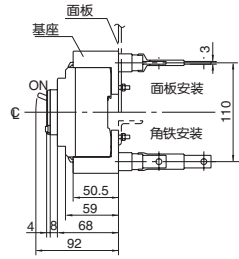
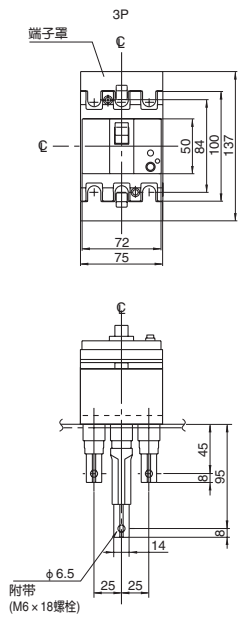

安装开孔尺寸
(面板安装时)

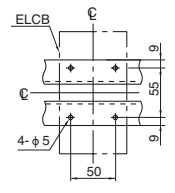

安装开孔尺寸
(角铁安装时)

· 2极产品就是将3极产品拆除中央极导体后的形状。



EW125型(标准产品)

1

G-TWIN系列



EW125型

KKD07-345

基本型号		EW125JAGC		EW125SAGC		EW125RAGC	
极数		3	4	3	4	3	4
额定工作电压 (V)	AC	100-230-440通用					
高速型	额定反应电流 (mA)	30					
	动作时间 (s)	0.1以内					
高速/延时型	额定反应电流 (mA)	100/300/500/1000切换					
	最大动作时间 (s)	0.1/0.4/1/2切换					
	惯性不动作时间 (s)	0/0.2/0.5/1					
标准产品	额定分断容量 (kA)	IEC60947-2	AC 440V	30/15	36/18	50/25	
			JIS C 8201-2-2	415V	30/15	36/18	50/25
		EN60947-2 (Icu/Ics)	400V	30/15	36/18	50/25	50/25
			380V	30/15	36/18	50/25	50/25
			230V	50/25	85/43	100/50	100/50
	GB14048.2 (Icu/Ics)	AC	400V	30/15	36/18	50/25	50/25
			230V	50/25	85/43	100/50	100/50
		AC	400V	30/15	36/18	50/25	50/25
			230V	50/25	85/43	100/50	100/50
			230V	50/25	85/43	100/50	100/50

● 标准附件(正面型)

- 本体安装螺钉(M4 × 70) 3P: 2个; 4P: 4个
- 相间隔板 3P: 4片; 4P: 6片
- 端子螺钉(M8 × 16) 3P: 6个; 4P: 8个
- 使用说明书

● 选配附件

品名	型号代码 (=代码)	参见页	
连接方式	正面型	-	
	插入型	P	
内部附件	辅助开关 (导线式)	标准型 1个	W
		标准型 2个	V
		微小 1个	1
		负载型 2个	2
		负载型 2个	2
	报警开关 (导线式)	标准型 1个	K
		标准型 2个	J
		微小 1个	8
		负载型 2个	9
	电压脱扣装置 (导线式)	24V AC/DC	FR
48V AC/DC		FS	
100-120V AC/100-110V DC		FA	
120-130V AC		F1	
200-240V AC/200-220V DC		FK	
277V AC		FB	
380-440V AC		FP	
440-480V AC		FH	
500-550V AC		FJ	
欠压脱扣装置 (导线式)		24V DC	RR
	48V DC	RS	
	100-110V DC	RL	
	125V DC	R5	
	100-110V AC	RA	
	110-130V AC	RT	
	200-240V AC	RK	
	277V AC	RB	
	380-415V AC	RP	
	440-480V AC	RH	
导线端子台	1个	A	
漏电动作输出开关	L		

● 产品额定值一览表

□内指定: 额定电流 (代码)
 ■内指定: 反应电流 (代码)

类型	系列名称	基本型号	额定电流In(A) (代码)	反应电流(mA) (代码)
标准产品	一般配线用 瞬时固定型	EW125JAGC-3P□■	15 (015)	30 (B)
		EW125JAGC-4P□■	20 (020)	100/300/500/1000切换 (J)
		EW125SAGC-3P□■	32 (032)	
		EW125SAGC-4P□■	40 (040)	
		EW125RAGC-3P□■	50 (050)	
		EW125RAGC-4P□■	63 (063)	
			75 (075)	
			100 (100)	
			125 (125)	

●动作特性曲线

一般配线用瞬时固定型

(15A)

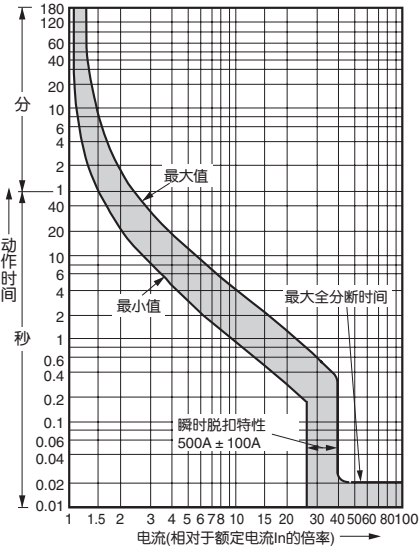

(20A)

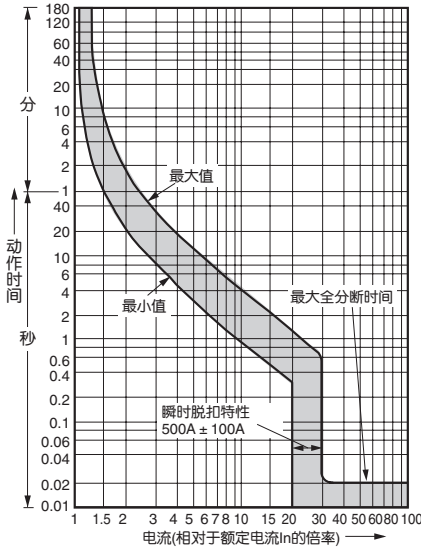

(32A)

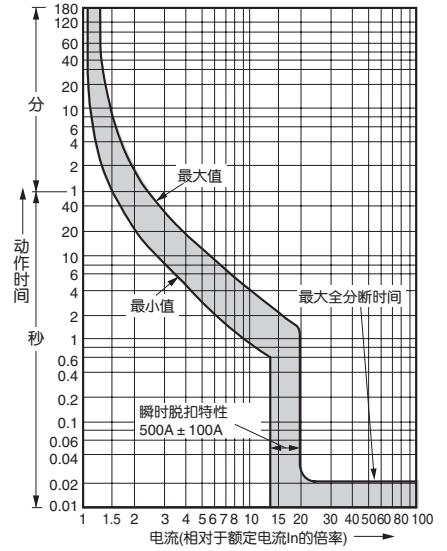

(40A)

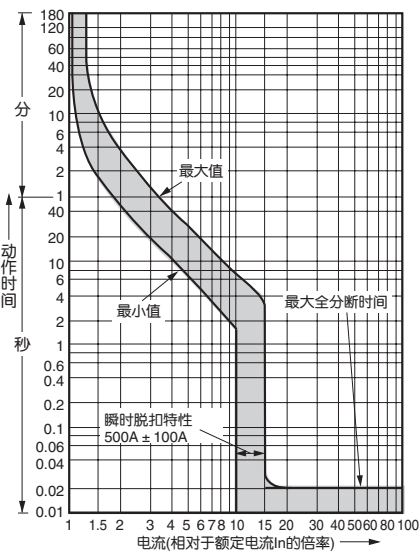

(50-125A)

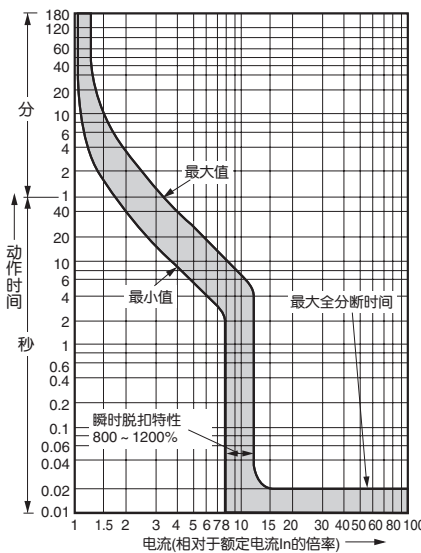

●温度补偿曲线

(15-32A)

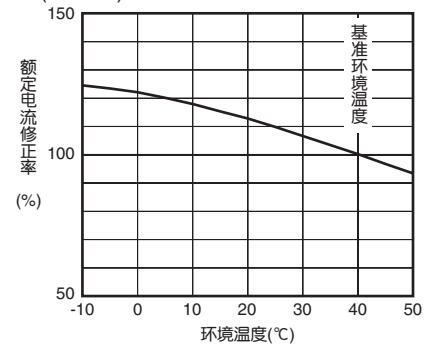

(40-125A)

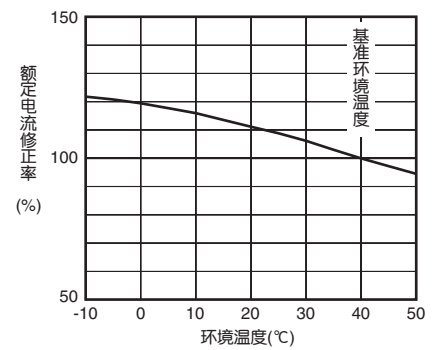

●漏电脱扣特性

高速型

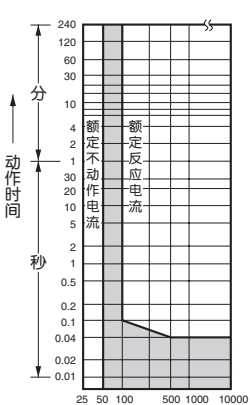

接地电流(相对于额定反应电流的%) →

延时型

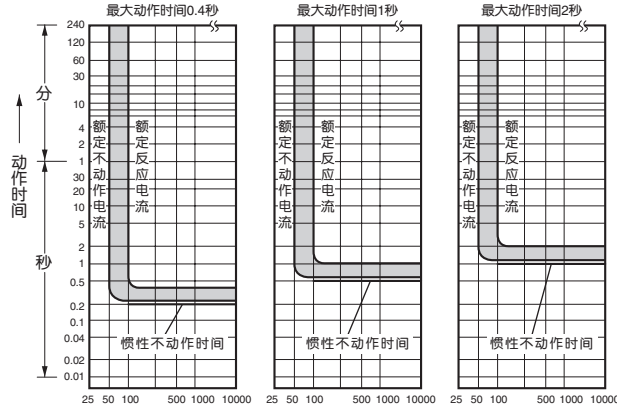

接地电流(相对于额定反应电流的%) →



●外形尺寸图〔单位：mm〕

1
G-TWIN系列

正面型

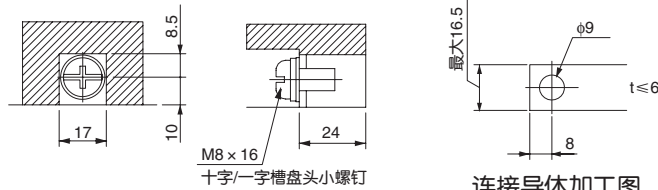
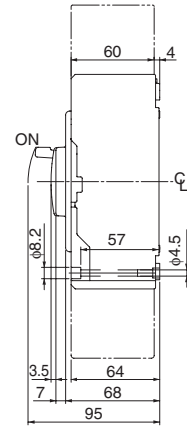
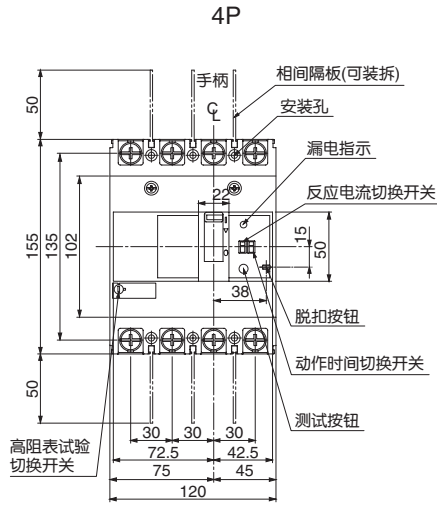
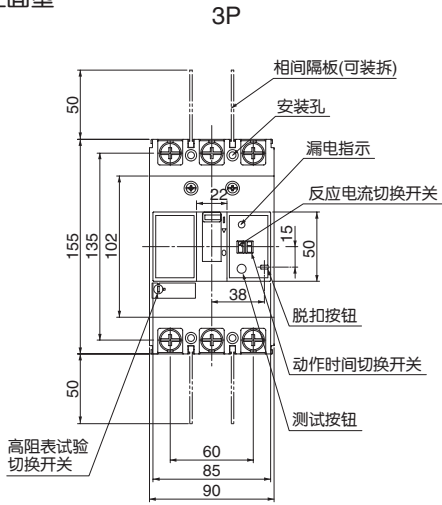

端子部详图

连接导体加工图

3P

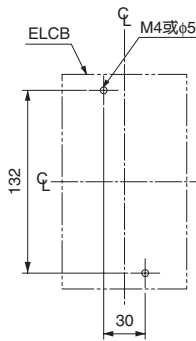

4P

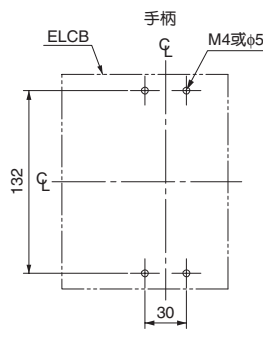

安装开孔尺寸

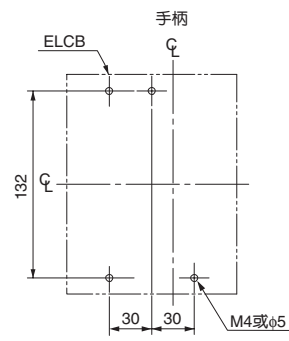

带外部操作手柄(V, N)

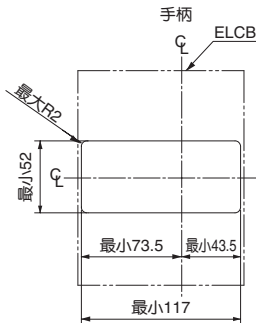
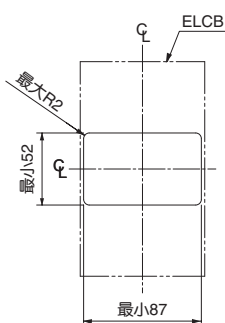

面板开孔尺寸

插入型

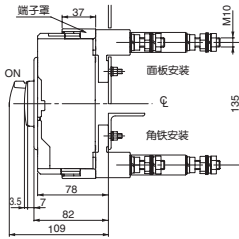
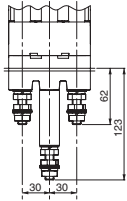
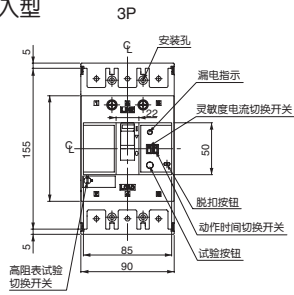

3P

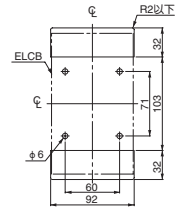

安装开孔尺寸(面板安装时)

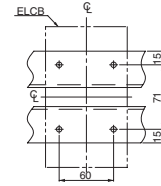

安装开孔尺寸(角铁安装时)

●另售配件

品名	型号代码	参见页	品名	型号代码	参见页	
辅助开关(标准型)	BW9W1SG0□	1-37	外部操作手柄	V型	BW9V0CA	1-41
辅助开关(微小负载型)	BW9W1DG0□	1-37		N型	BW9N0CA	1-40
报警开关(标准型)	BW9K1SG0□	1-37	端子罩(透明)	短型(3P)	BW9BTCA-S3	1-47
报警开关(微小负载型)	BW9K1DG0□	1-37		短型(4P)	BW9BTCA-S4	1-47
辅助、报警开关(标准型)	BW9WKSG0□	1-37		长型(3P)	BW9BTCA-L3	1-46
辅助、报警开关(微小负载型)	BW9WKDG0□	1-37		长型(4P)	BW9BTCA-L4	1-46
电压脱扣装置	BW9F□G0	1-37	相间隔板		BW9BPCA	1-48
欠压脱扣装置	BW9RGA□	1-37	平型端子	3P	BW9SS0CA-3	1-24
漏电动作输出开关	BW9L1SGA	1-37		4P	BW9SS0CA-4	1-24

(注1)□内的代号(右侧安装、额定电压)请参见1-37页。



EW160型(标准产品)

1

G-TWIN系列



EW160型

KKD07-347

基本型号	EW160EAGC		EW160JAGC		EW160SAGC		EW160RAGC	
极数	3		3	4	3	4	3	4
额定工作电压[V] AC	100-230-440通用							
高速型	额定反应电流[mA]	30						
	动作时间[s]	0.1以内						
高速/延时型	额定反应电流[mA]	100/300/500/1000切换						
	最大动作时间[s]	0.1/0.4/1/2切换						
	惯性不动作时间[s]	0/0.2/0.5/1						
标准产品	额定分断容量 (kA)	IEC60947-2 AC	440V	18/9	30/15	36/18	50/25	
			JIS C 8201-2-2	415V	18/9	30/15	36/18	50/25
		EN60947-2 (Icu/Ics)	400V	18/9	30/15	36/18	50/25	
			380V	18/9	30/15	36/18	50/25	
			230V	36/18	50/25	85/43	100/50	
			200V	36/18	50/25	85/43	100/50	
	GB14048.2 (Icu/Ics)	AC	400V	18/9	30/15	36/18	50/25	
			230V	36/18	50/25	85/43	100/50	

●标准附件(正面型)

- 本体安装螺钉(M4 × 70) 4个
- 端子螺钉[内六角螺栓](M8 × 16) 3P: 6个; 4P: 8个
- 相间隔板 3P: 4片; 4P: 6片
- 使用说明书

●选配附件

品名	型号代码 [= 代码]	参见页	
连接方式	正面型 -	1-23	
	插入型 P	1-25	
内部附件	辅助开关 (导线式)	标准型 1个 W	1-35
		2个 V	
		微小 1个 1	
		负载型 2个 2	
	报警开关 (导线式)	标准型 1个 K	1-35
		2个 J	
		微小 1个 8	
		负载型 2个 9	
	电压脱扣 装置 (导线式)	24V AC/DC FR	1-36
		48V AC/DC FS	
		100-120V AC/100-110V DC FA	
		120-130V AC F1	
200-240V AC/200-220V DC FK			
277V AC FB			
380-440V AC FP			
440-480V AC FH			
500-550V AC FJ			
欠压脱扣 装置 (导线式)	24V DC RR	1-36	
	48V DC RS		
	100-110V DC RL		
	125V DC R5		
	100-110V AC RA		
	110-130V AC RT		
	200-240V AC RK		
	277V AC RB		
	380-415V AC RP		
	440-480V AC RH		
导线端子台	1个 A	1-37	
漏电动作输出开关	L	1-35	

●产品额定值一览表

□内指定: 额定电流[代码]
 ■内指定: 反应电流[代码]

类型	系列名称	基本型号	额定电流 In(A) [代码]	反应电流(mA) [代码]
标准产品	一般配线用	EW160EAGC-3P□■	125[125]	30[B]
		EW160JAGC-3P□■	150[150]	100/300/500/
	瞬时固定型	EW160JAGC-4P□■	160[160]	1000切换[J]
		EW160SAGC-3P□■		
		EW160SAGC-4P□■		
		EW160RAGC-3P□■		
		EW160RAGC-4P□■		

●动作特性曲线

一般配线用瞬时固定型
(125 ~ 160A)

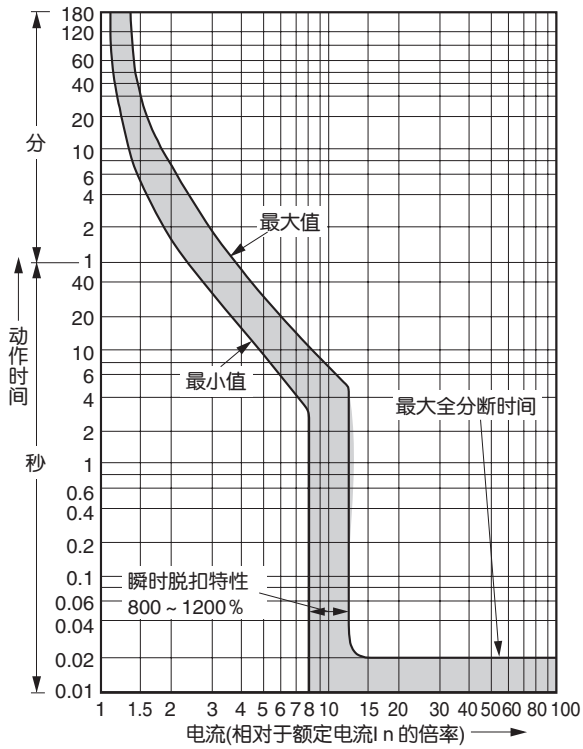

●温度补偿曲线

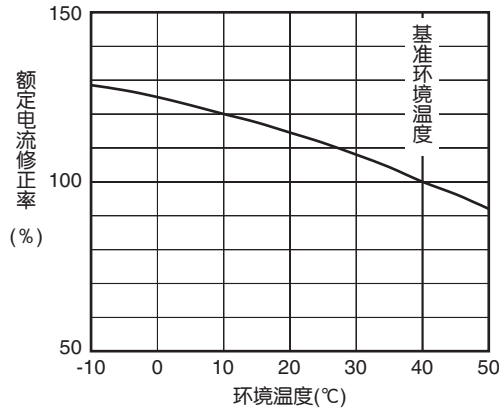

●漏电脱扣特性

高速型

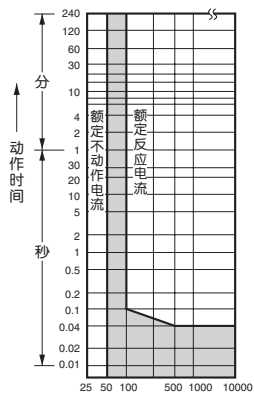

接地电流(相对于额定反应电流的%) →

延时型

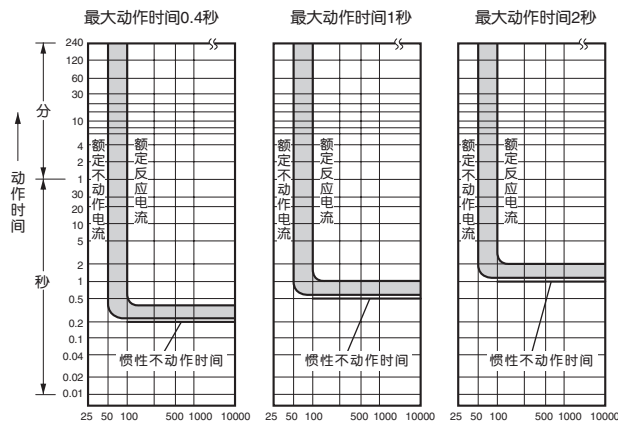

接地电流(相对于额定反应电流的%) →



●外形尺寸图(单位: mm)

正面型

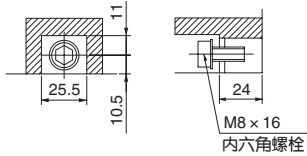
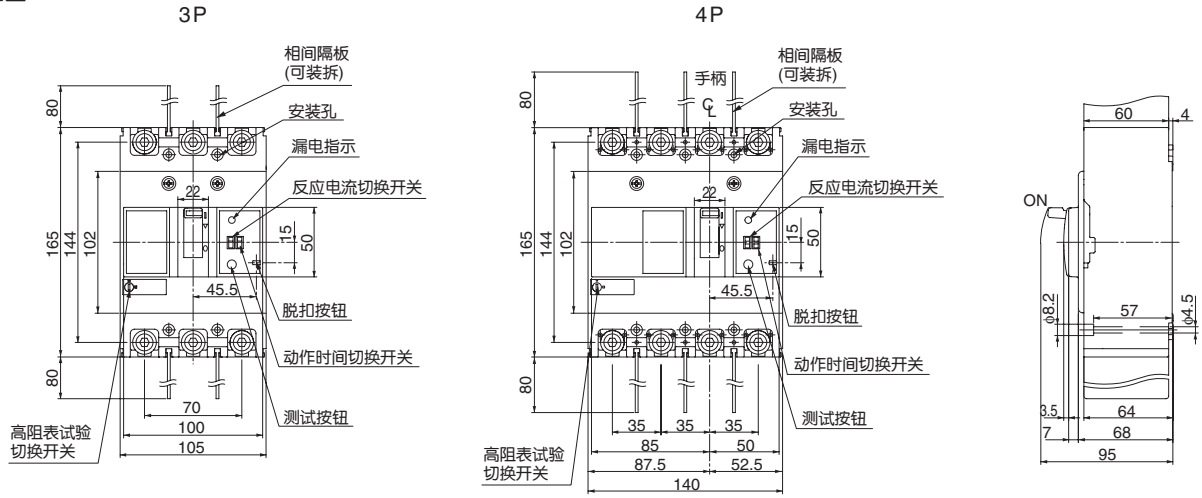

端子部详图

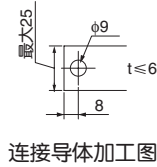

连接导体加工图

3P

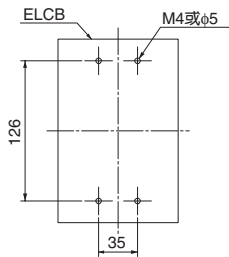

安装开孔尺寸

4P

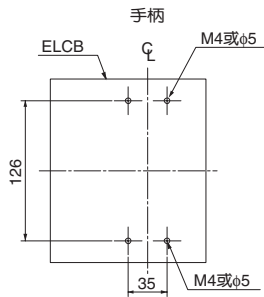

安装开孔尺寸

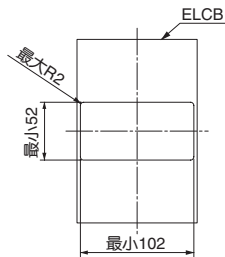

面板开孔尺寸

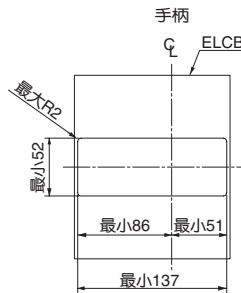

面板开孔尺寸

插入型

3P

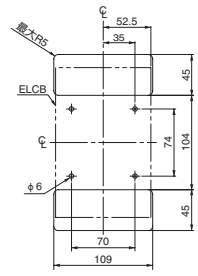
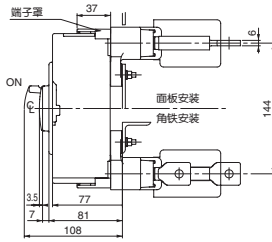
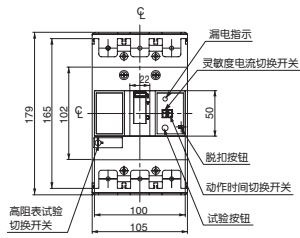

安装开孔尺寸(面板安装时)

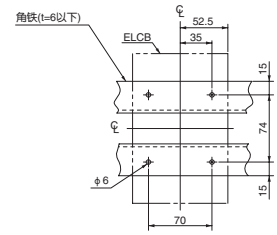

安装开孔尺寸(角铁安装时)

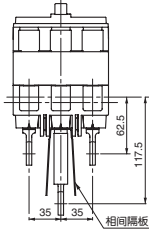

【从负载侧看】

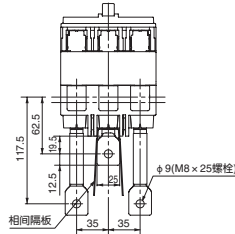

【从电源侧看】

- 相间隔板在配线作业后安装。
- 插入式基座电源侧和负载侧可互换。

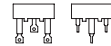

● 另售配件

品名	型号代码	参见页	品名	型号代码	参见页	
辅助开关(标准型)	BW9W1SG0□	1-37	外部操作手柄	V型	BW9V0GA	1-41
辅助开关(微小负载型)	BW9W1DG0□	1-37		N型	BW9N0GA	1-40
报警开关(标准型)	BW9K1SG0□	1-37	端子罩(透明)	短型(3P)	BW9BTGA-S3	1-47
报警开关(微小负载型)	BW9K1DG0□	1-37		短型(4P)	BW9BTGA-S4	1-47
辅助、报警开关(标准型)	BW9WKSG0□	1-37		长型(3P)	BW9BTGA-L3	1-46
辅助、报警开关(微小负载型)	BW9WKDG0□	1-37		长型(4P)	BW9BTGA-L4	1-46
电压脱扣装置	BW9F□G0	1-37	相间隔板		BW9BPGA	1-48
欠压脱扣装置	BW9RGA□	1-37	平型端子	3P	BW9SS0GA-3	1-24
漏电动作输出开关	BW9L1SGA	1-37		4P	BW9SS0GA-4	1-24

(注1)□内的代号(右侧安装、额定电压)请参见1-37页。



EW250型(标准产品)

1

G-TWIN系列



EW250型

KKD07-347

基本型号	EW250EAGC	EW250JAGC	EW250SAGC	EW250RAGC		
极数	3	3	4	3		
额定工作电压[V] AC	100-230-440通用					
高速型	额定反应电流[mA]	30				
	动作时间[s]	0.1以内				
高速/延时型	额定反应电流[mA]	100/300/500/1000切换				
	最大动作时间[s]	0.1/0.4/1/2切换				
	惯性不动作时间[s]	0/0.2/0.5/1				
标准产品	额定分断容量 (kA)	IEC60947-2 AC 440V	18/9	30/15	36/18	50/25
		JIS C 8201-2-2 415V	18/9	30/15	36/18	50/25
		EN60947-2 400V	18/9	30/15	36/18	50/25
		(Icu/lcs) 380V	18/9	30/15	36/18	50/25
		230V	36/18	50/25	85/43	100/50
		200V	36/18	50/25	85/43	100/50
	GB14048.2 AC 400V	18/9	30/15	36/18	50/25	
		(Icu/lcs) 230V	36/18	50/25	85/43	100/50

●标准附件(正面型)

- 本体安装螺钉(M5 × 70) 4个
- 端子螺钉[内六角螺栓](M8 × 16) 3P: 6个; 4P: 8个
- 相间隔板 3P: 4片; 4P: 6片
- 使用说明书

●选配附件

品名	型号代码 [= 代码]	参见页			
连接方式	正面型 -	1-23			
	插入型 P	1-25			
内部附件	辅助开关 (导线式)	标准型 1个 W	1-35		
		2个 V			
		微小 1个 1			
		负载型 2个 2			
		报警开关 (导线式)		标准型 1个 K	1-35
				2个 J	
	微小 1个 8				
	负载型 2个 9				
	电压脱扣 装置 (导线式)		24V AC/DC FR	1-36	
			48V AC/DC FS		
		100-120V AC/100-110V DC FA			
		120-130V AC F1			
200-240V AC/200-220V DC FK					
277V AC FB					
380-440V AC FP					
440-480V AC FH					
500-550V AC FJ					
欠压脱扣 装置 (导线式)		24V DC RR	1-36		
	48V DC RS				
	100-110V DC RL				
	125V DC R5				
	100-110V AC RA				
	110-130V AC RT				
	200-240V AC RK				
	277V AC RB				
	380-415V AC RP				
	440-480V AC RH				
导线端子台	1个 A	1-37			
漏电动作输出开关	L	1-35			

●产品额定值一览表

□内指定: 额定电流[代码]
■内指定: 反应电流[代码]

类型	系列名称	基本型号	额定电流 In(A) [代码]	反应电流(mA) [代码]
标准产品	一般配线用 瞬时固定型	EW250EAGC-3P□■	175[175]	30[B]
		EW250JAGC-3P□■	200[200]	100/300/500/ 1000切换[J]
		EW250SAGC-3P□■	225[225]	
		EW250RAGC-3P□■	250[250]	
		EW250JAGC-4P□■	175[175]	
		EW250SAGC-4P□■	200[200]	
		EW250RAGC-4P□■	225[225]	

●动作特性曲线

一般配线用瞬时固定型
(175 ~ 250A)

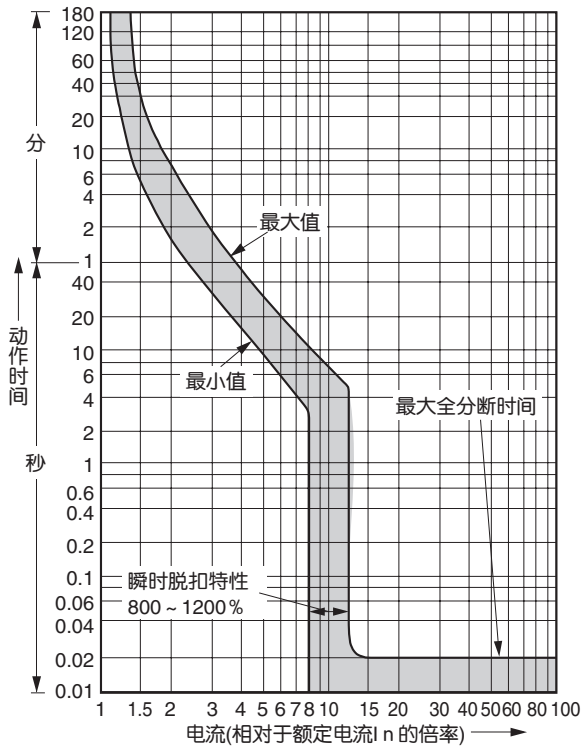

●温度补偿曲线

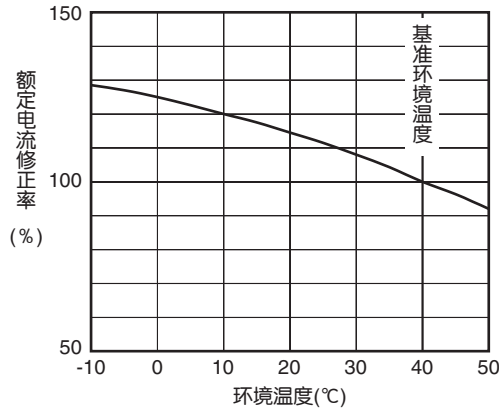

●漏电脱扣特性

高速型

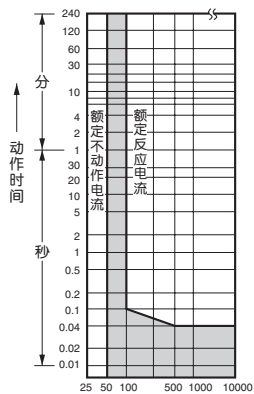

接地电流(相对于额定反应电流的%) →

延时型

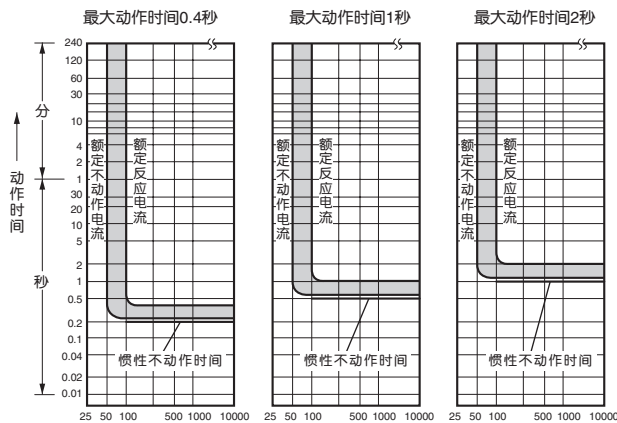

接地电流(相对于额定反应电流的%) →



●外形尺寸图(单位: mm)

正面型

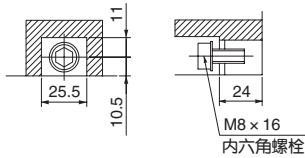
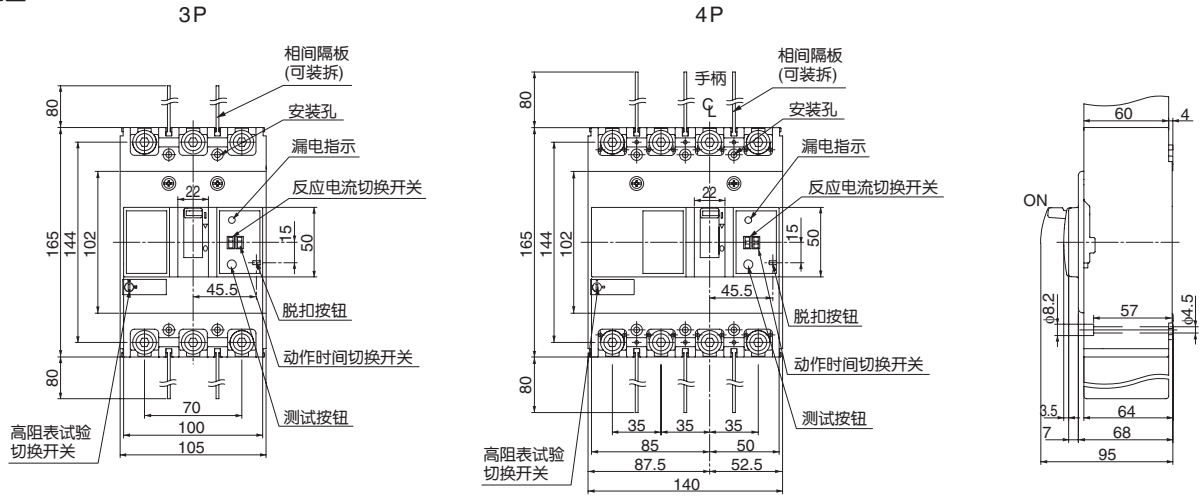

端子部详图

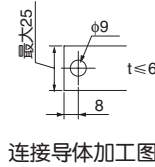

连接导体加工图

3P

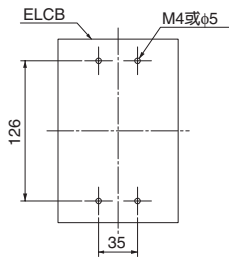

安装开孔尺寸

4P

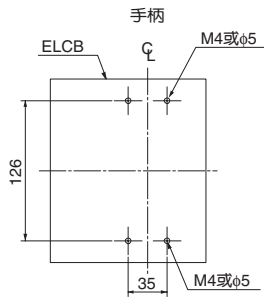

安装开孔尺寸

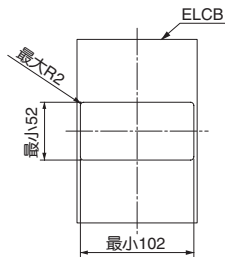

面板开孔尺寸

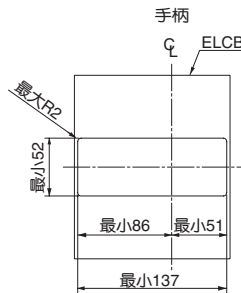

面板开孔尺寸

插入型

3P

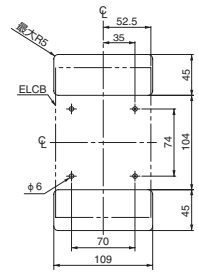
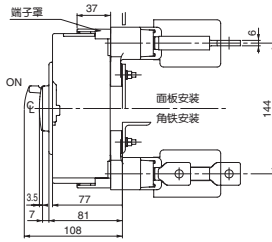
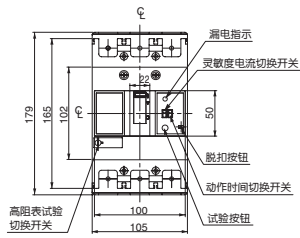

安装开孔尺寸(面板安装时)

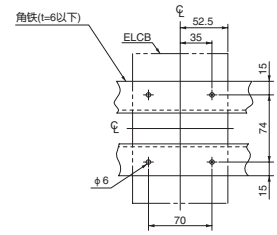

安装开孔尺寸(角铁安装时)

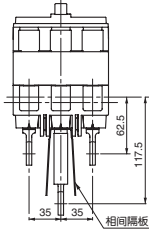

【从负载侧看】

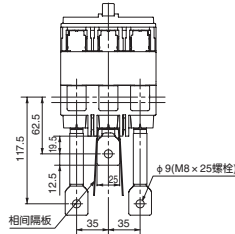

【从电源侧看】

- 相间隔板在配线作业后安装。
- 插入式基座电源侧和负载侧可互换。

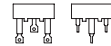

● 另售配件

品名	型号代码	参见页	品名	型号代码	参见页	
辅助开关(标准型)	BW9W1SG0□	1-37	外部操作手柄	V型	BW9V0GA	1-41
辅助开关(微小负载型)	BW9W1DG0□	1-37		N型	BW9N0GA	1-40
报警开关(标准型)	BW9K1SG0□	1-37	端子罩(透明)	短型(3P)	BW9BTGA-S3	1-47
报警开关(微小负载型)	BW9K1DG0□	1-37		短型(4P)	BW9BTGA-S4	1-47
辅助、报警开关(标准型)	BW9WKS0□	1-37		长型(3P)	BW9BTGA-L3	1-46
辅助、报警开关(微小负载型)	BW9WKDG0□	1-37		长型(4P)	BW9BTGA-L4	1-46
电压脱扣装置	BW9F□G0	1-37	相间隔板		BW9BPGA	1-48
欠压脱扣装置	BW9RGA□	1-37	平型端子	3P	BW9SS0GA-3	1-24
漏电动作输出开关	BW9L1SGA	1-37		4P	BW9SS0GA-4	1-24

(注1) □内的代号(右侧安装、额定电压)请参见1-37页。



EW400型(标准产品)

1
G·TWIN系列



EW400型

KKD07-349

基本型号	EW400EAGC	EW400SAGC	EW400RAGC	EW400HAGC			
极数	3	3	3	4			
额定工作电压[V] AC	100-230-440通用						
高速型	额定反应电流[mA]	30					
	动作时间[s]	0.1以内					
高速/延时型	额定反应电流[mA]	100/300/500/1000切换					
	最大动作时间[s]	0.1/0.4/1/2切换					
	惯性不动作时间[s]	0/0.2/0.5/1					
标准产品	额定分断容量 (kA)	IEC60947-2 AC	440V	30/15	36/18	50/25	70/35
			415V	30/15	36/18	50/25	70/35
		EN60947-2 (Icu/lcs)	400V	30/15	36/18	50/25	70/35
			380V	30/15	36/18	50/25	70/35
			230V	50/25	85/43	100/50	125/63
			200V	50/25	85/43	100/50	125/63
	GB14048.2 (Icu/lcs)	AC 400V	30/15	36/18	50/25	70/35	
		230V	50/25	85/43	100/50	125/63	

●标准附件(正面型)

- 本体安装螺钉(M6 × 100) 4个
- 端子螺钉[内六角螺栓](M12 × 35) 3P: 6个; 4P: 8个
- 相间隔板 3P: 4片; 4P: 6片
- 使用说明书

●选配附件

品名	型号代码 [= 代码]	参见页	
连接方式	正面型 -	1-23	
	插入型 P	1-25	
内部附件	辅助开关 (导线式)	标准型 1个 W	1-35
		2个 V	
		微小 1个 1	
		负载型 2个 2	
	报警开关 (导线式)	标准型 1个 K	1-35
		2个 J	
		微小 1个 8	
		负载型 2个 9	
	电压脱扣装置 (导线式)	24-48V AC/DC FR	1-36
		100-240V AC/100-220V DC FA	
		277V AC FB	
		380-550V AC FP	
欠压脱扣装置 (导线式)	24V AC/DC RR	1-36	
	48V AC/DC RS		
	100-110V AC/DC RA		
	120-130V AC/125V DC R1		
	200-240V AC/200-220V DC RK		
	277V AC RB		
	380-480V AC RP		
导线端子台	1个 A	1-37	
	2个		
漏电动作输出开关	L	1-35	

●产品额定值一览表

□内指定: 额定电流[代码]
■内指定: 反应电流[代码]

类型	系列名称	基本型号	额定电流 In(A) [代码]	反应电流(mA) [代码]
标准产品	一般配线用 瞬时固定型	EW400EAGC-3P□■	250[250]	30[B]
		EW400SAGC-3P□■	300[300]	100/300/500/ 1000切换[J]
		EW400RAGC-3P□■	350[350]	
		EW400RAGC-4P□■	400[400]	
		EW400HAGC-3P□■		
		EW400HAGC-4P□■		

●动作特性曲线

一般配线用瞬时固定型

(250 ~ 400A)

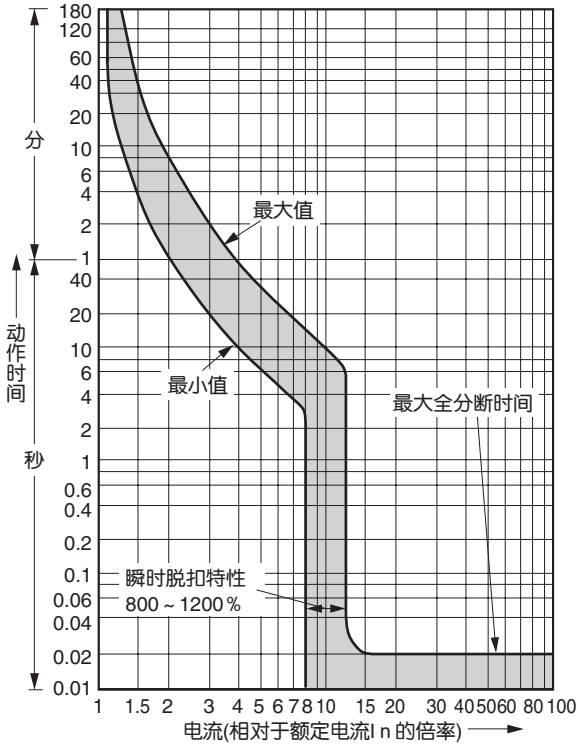

●温度补偿曲线

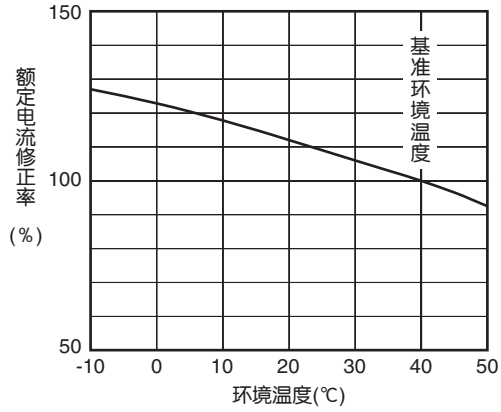

●漏电脱扣特性

高速型

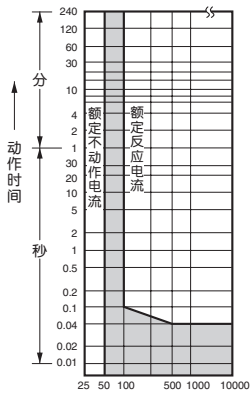

接地电流(相对于额定反应电流的%)

延时型

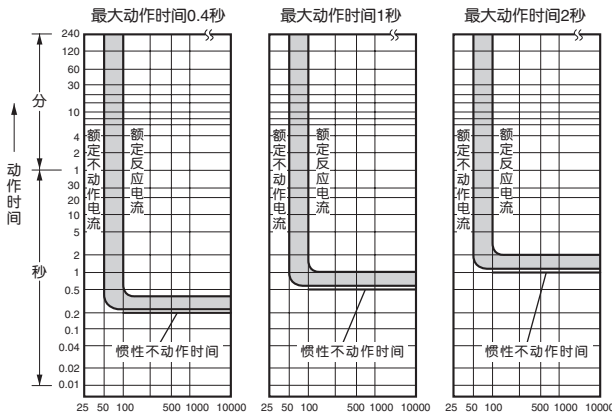

接地电流(相对于额定反应电流的%)



●外形尺寸图(单位: mm)

1
G-TWIN系列

正面型

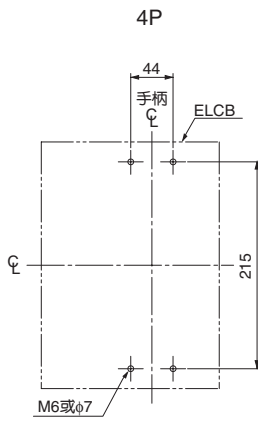
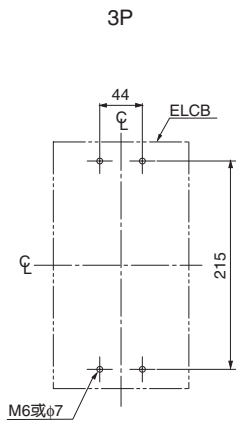
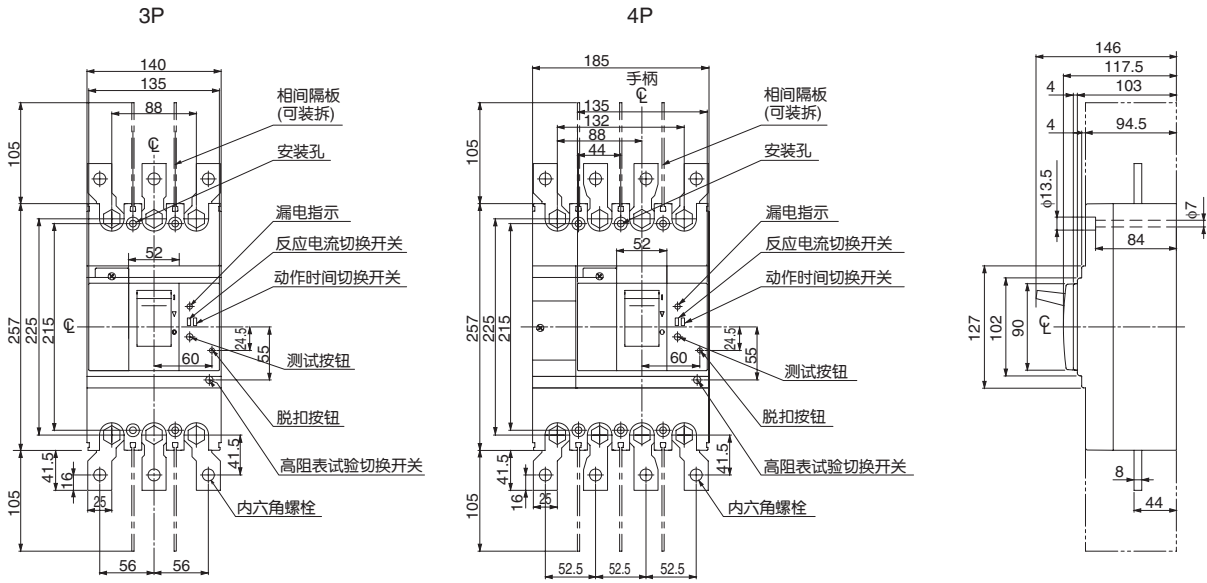

安装开孔尺寸

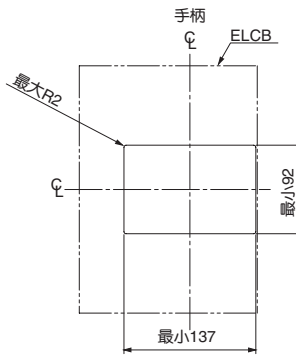
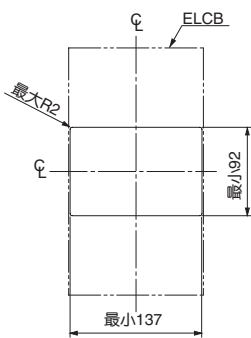

面板开孔尺寸

插入型

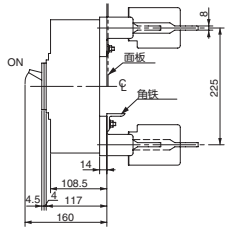
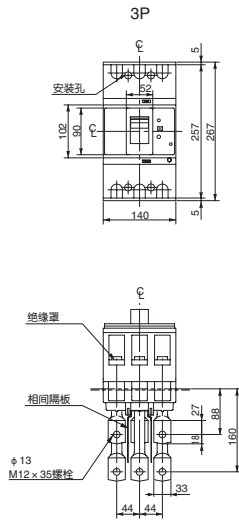

- 相间隔板在配线作业后安装。
- 插入式底座电源侧和负载侧可互换。

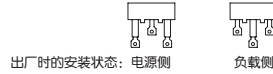

出厂时的安装状态：电源侧

负载侧

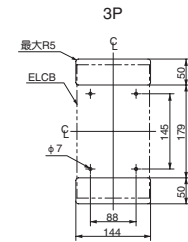

安装开孔尺寸(面板安装时)

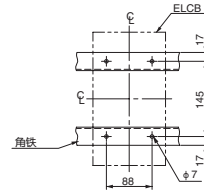

安装开孔尺寸(角铁安装时)

●另售配件

品名	型号代码	参见页	品名	型号代码	参见页
辅助开关(标准型)1个	BW9W1SHA	1-38	外部操作手柄	V型	BW9V0HA 1-41
辅助开关(标准型)2个	BW9W2SHA	1-38		N型	BW9N0HA 1-40
辅助开关(微小负载型)1个	BW9W1DHA	1-38	端子罩(透明)	宽型(3P)	BW9BTHA-L3 1-46
辅助开关(微小负载型)2个	BW9W2DHA	1-38		宽型(4P)	BW9BTHA-L4 1-46
报警开关(标准型)1个	BW9K1SHA	1-38	相间隔板	B-43A	1-48
报警开关(标准型)2个	BW9K2SHA	1-38			
报警开关(微小负载型)1个	BW9K1DHA	1-38			
报警开关(微小负载型)2个	BW9K2DHA	1-38			
电压脱扣装置	BW9FHA-□	1-38			
欠压脱扣装置	BW9RHA-□	1-38			

(注1)请在□内指定额定电压(参见1-38页)。



EW630型(标准产品)

1

G-TWIN系列



EW630型

KKD08-103

基本型号		EW630EAGC	EW630RAGC	EW630HAGC		
极数		3	3, 4	3, 4		
额定工作电压[V] AC		100-230-440通用				
高速/延时型	额定反应电流[mA]	100/300/500/1000切换				
	最大动作时间[s]	0.1/0.4/1/2切换				
	惯性不动作时间[s]	0/0.2/0.5/1				
标准产品	额定分断容量(kA)	IEC60947-2 AC 440V	36/18	50/25	70/35	
		JIS C 8201-2-2 415V	36/18	50/25	70/35	
		EN60947-2 (Icu/Ics)	400V	36/18	50/25	70/35
			380V	36/18	50/25	70/35
			230V	50/25	100/50	125/63
			200V	50/25	100/50	125/63
		GB14048.2 (Icu/Ics) AC 400V	400V	36/18	50/25	70/35
			230V	50/25	100/50	125/63

●标准附件(正面型)

- 本体安装螺钉(M6 × 100) 4个
- 端子螺钉[内六角螺栓](M12 × 35) 3P: 6个
- 相间隔板 3P: 4片
- 使用说明书

●选配附件

品名	型号代码 [=代码]	参见页	
连接方式			
正面型	-	1-23	
插入型	P	1-25	
内部附件	辅助开关(导线式)	标准型 1个 W	1-35
		2个 V	
		微小 1个 1	
		负载型 2个 2	
	报警开关(导线式)	标准型 1个 K	1-35
		2个 J	
		微小 1个 8	
		负载型 2个 9	
	电压脱扣装置(导线式)	24-48V AC/DC FR	1-36
		100-240V AC/100-220V DC FA	
277V AC FB			
380-550V AC FP			
欠压脱扣装置(导线式)	24V AC/DC RR	1-36	
	48V AC/DC RS		
	100-110V AC/DC RA		
	120-130V AC/125V DC R1		
	200-240V AC/200-220V DC RK		
	277V AC RB		
	380-480V AC RP		
导线端子台	1个 A	1-37	
	2个		
漏电动作输出开关	L	1-35	

●产品额定值一览表

□内指定: 额定电流[代码]
 ■内指定: 反应电流[代码]

类型	系列名称	基本型号	额定电流 In(A) [代码]	反应电流(mA) [代码]
标准产品	一般配线用	EW630EAGC-3P□■	500[500]	100/300/500/
	瞬时固定型	EW630RAGC-3P□■	630[630]	1000切换[J]
		EW630HAGC-3P□■		

●动作特性曲线

一般配线用瞬时固定型

(500 ~ 630A)

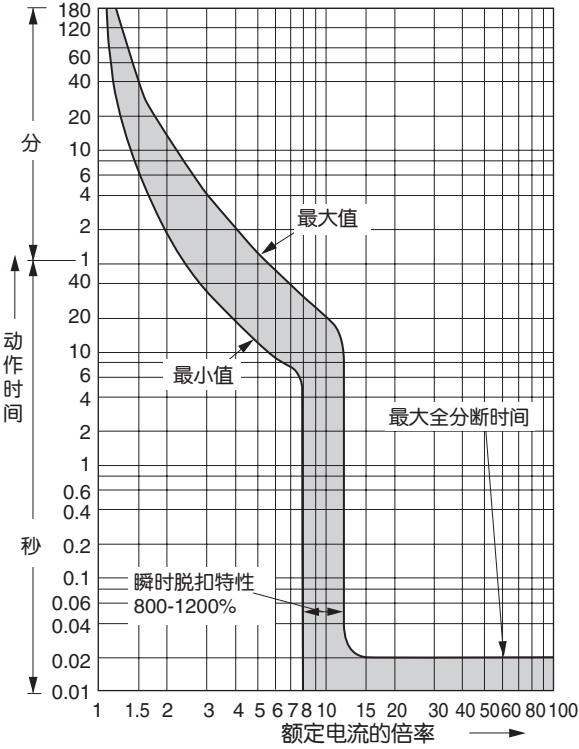

●温度补偿曲线

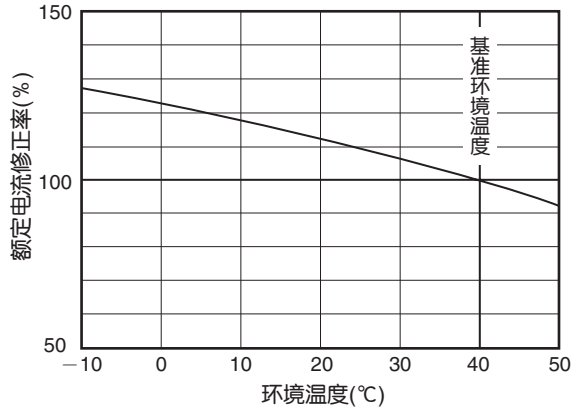

●漏电脱扣特性

高速型

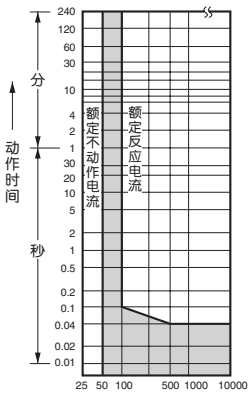

接地电流(相对于额定反应电流的%)

延时型

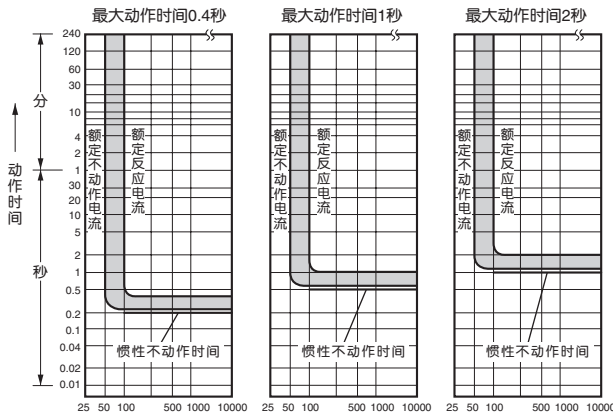

接地电流(相对于额定反应电流的%)



●外形尺寸图〔单位：mm〕

1

G-TWIN系列

正面型

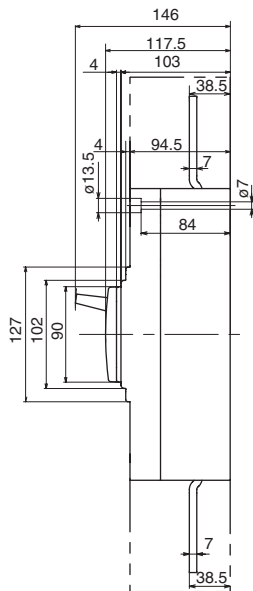
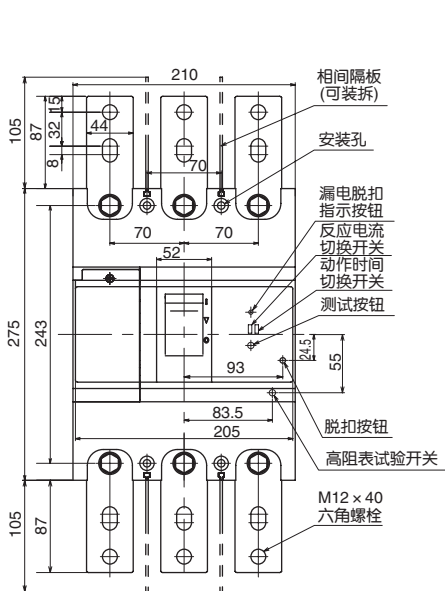

安装开孔尺寸

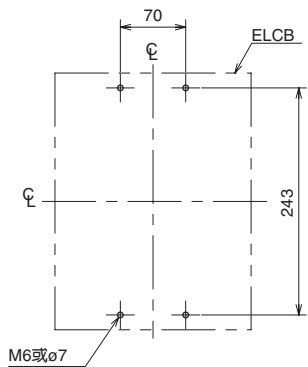

面板开孔尺寸

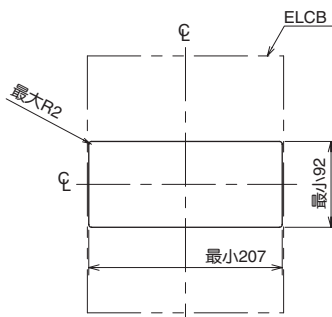

插入型

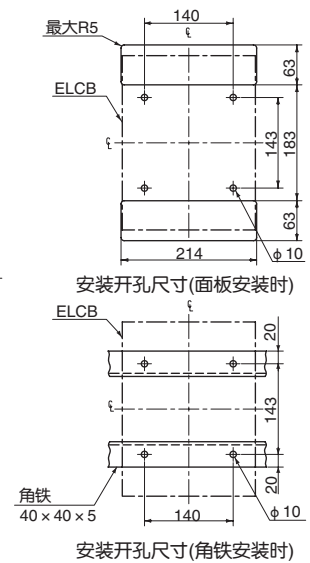
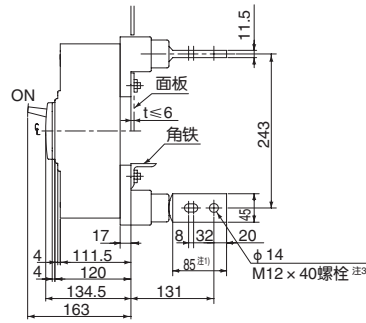
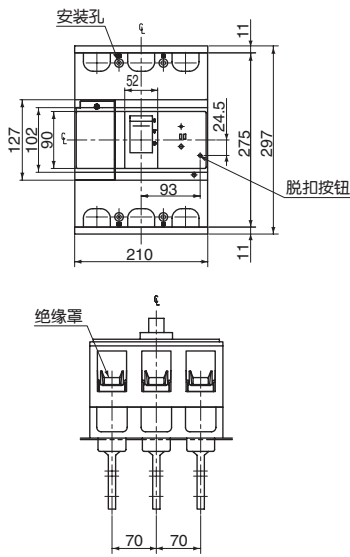

注1) 表示连接尺寸。
 注2) 螺栓按侧视图的组装状态出厂。
 (电源侧: 水平方向)
 (负载侧: 垂直方向)
 注3) 表示附带的端子螺钉规格。

●另售配件

品名	型号代码	参见页	品名	型号代码	参见页	
辅助开关(标准型)1个	BW9W1SHA	1-38	外部操作手柄	V型	BW9V0JA	1-41
辅助开关(标准型)2个	BW9W2SHA	1-38		N型	BW9N0JA	1-40
辅助开关(微小负载型)1个	BW9W1DHA	1-38	端子罩(透明)		BW9BTJA-L3	1-46
辅助开关(微小负载型)2个	BW9W2DHA	1-38	相间隔板		B-43A	1-48
报警开关(标准型)1个	BW9K1SHA	1-38				
报警开关(标准型)2个	BW9K2SHA	1-38				
报警开关(微小负载型)1个	BW9K1DHA	1-38				
报警开关(微小负载型)2个	BW9K2DHA	1-38				
电压脱扣装置	BW9FHA-□	1-38				
欠压脱扣装置	BW9RHA-□	1-38				

(注1)请在□内指定额定电压(参见1-38页)。



EW800型(标准产品)

1

G-TWIN系列



EW800型

KKD08-103

基本型号		EW800EAGC	EW800RAGC	EW800HAGC		
极数		3	3, 4	3, 4		
额定工作电压[V] AC		100-230-440通用				
高速/延时型	额定反应电流[mA]	100/300/500/1000切换				
	最大动作时间[s]	0.1/0.4/1/2切换				
	惯性不动作时间[s]	0/0.2/0.5/1				
标准产品	额定分断容量(kA)	IEC60947-2 AC 440V	36/18	50/25	70/35	
		JIS C 8201-2-2 415V	36/18	50/25	70/35	
		EN60947-2 (Icu/Ics)	400V	36/18	50/25	70/35
			380V	36/18	50/25	70/35
			230V	50/25	100/50	125/63
			200V	50/25	100/50	125/63
		GB14048.2 (Icu/Ics) AC 400V	400V	36/18	50/25	70/35
			230V	50/25	100/50	125/63

●标准附件(正面型)

- 本体安装螺钉(M6 × 100) 4个
- 端子螺钉[内六角螺栓](M12 × 35) 3P: 6个; 4P: 8个
- 相间隔板 3P: 4片; 4P: 6片
- 使用说明书

●选配附件

品名	型号代码 [=代码]	参见页	
连接方式			
正面型	-	1-23	
插入型	P	1-25	
内部附件	辅助开关(导线式)	标准型 1个 W	1-35
		标准型 2个 V	
		微小 1个 1	
		负载型 2个 2	
	报警开关(导线式)	标准型 1个 K	1-35
		标准型 2个 J	
		微小 1个 8	
		负载型 2个 9	
	电压脱扣装置(导线式)	24-48V AC/DC FR	1-35
		100-240V AC/100-220V DC FA	
277V AC FB			
380-550V AC FP			
欠压脱扣装置(导线式)	24V AC/DC RR	1-36	
	48V AC/DC RS		
	100-110V AC/DC RA		
	120-130V AC/125V DC R1		
	200-240V AC/200-220V DC RK		
	277V AC RB		
	380-480V AC RP		
导线端子台	1个 A	1-37	
	2个		
漏电动作输出开关	L	1-35	

●产品额定值一览表

□内指定: 额定电流[代码]
 ■内指定: 反应电流[代码]

类型	系列名称	基本型号	额定电流 In(A) [代码]	反应电流(mA) [代码]
标准产品	一般配线用	EW800EAGC-3P□■	700[700]	100/300/500/1000切换[J]
	瞬时固定型	EW800RAGC-3P□■	800[800]	
		EW800HAGC-3P□■		

●动作特性曲线

一般配线用瞬时固定型

(700 ~ 800A)

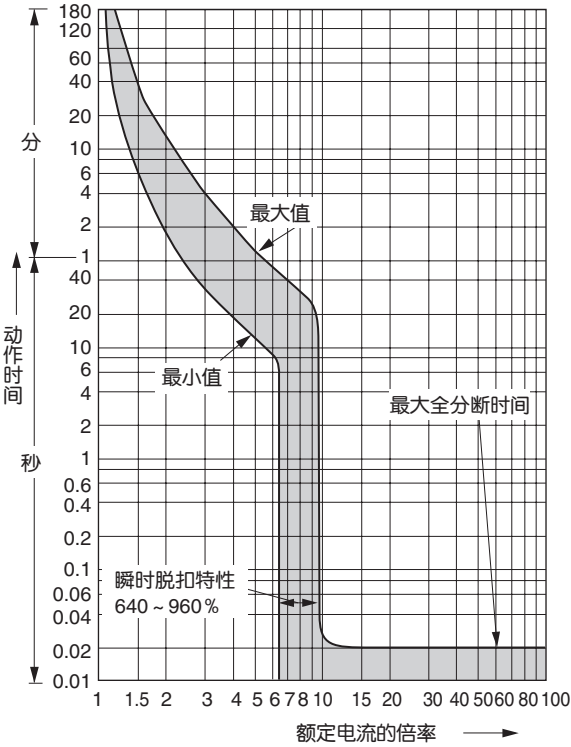

●温度补偿曲线

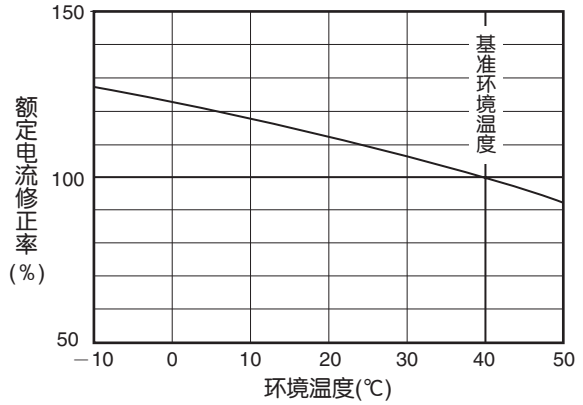

●漏电脱扣特性

高速型

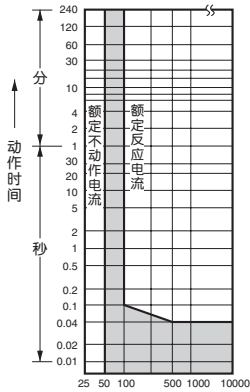

接地电流(相对于额定反应电流的%)

延时型

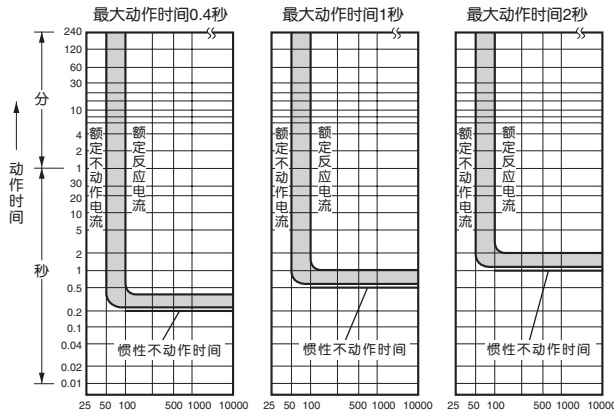

接地电流(相对于额定反应电流的%)



●外形尺寸图(单位: mm)

1
G-TWIN系列

正面型

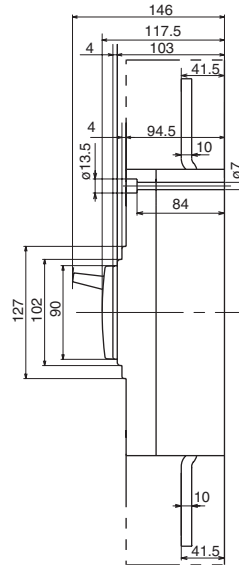
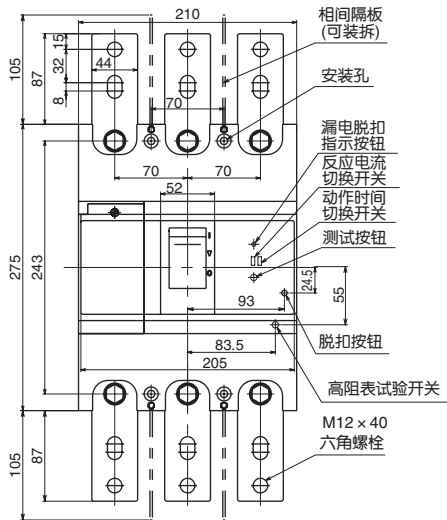

安装开孔尺寸

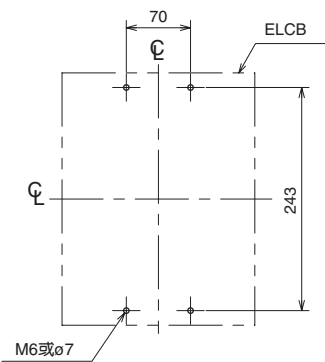

面板开孔尺寸

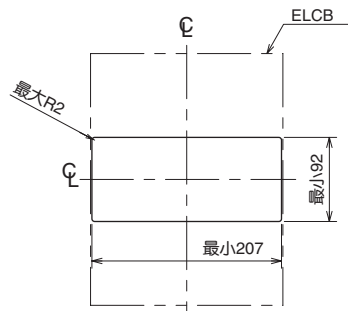

插入型

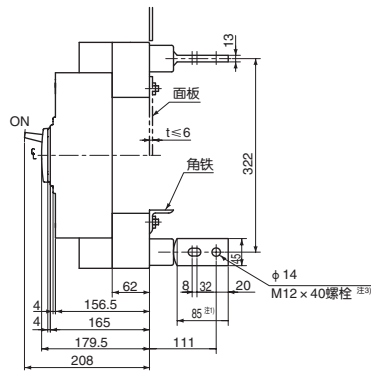
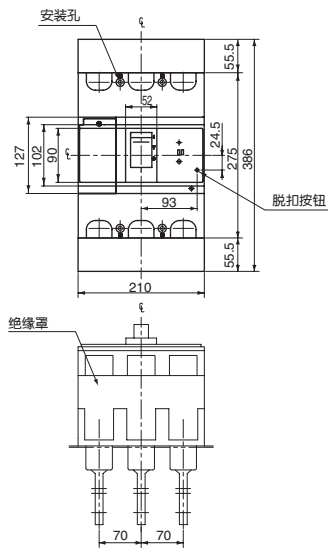

- 注1) 表示连接尺寸。
- 注2) 螺栓按侧视图的组装状态出厂。
(电源侧：水平方向)
(负载侧：垂直方向)
- 注3) 表示附带的端子螺钉规格。

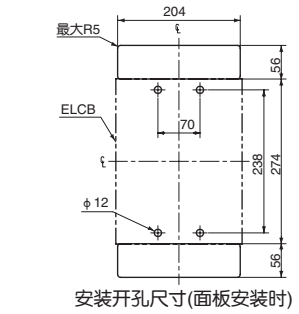

安装开孔尺寸(面板安装时)

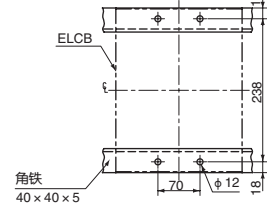

安装开孔尺寸(角铁安装时)

●另售配件

品名	型号代码	参见页	品名	型号代码	参见页	
辅助开关(标准型)1个	BW9W1SHA	1-38	外部操作手柄	V型	BW9V0JA	1-41
辅助开关(标准型)2个	BW9W2SHA	1-38		N型	BW9N0JA	1-40
辅助开关(微小负载型)1个	BW9W1DHA	1-38	端子罩(透明)	BW9BTJA-L3	1-46	
辅助开关(微小负载型)2个	BW9W2DHA	1-38	相间隔板	B-43A	1-48	
报警开关(标准型)1个	BW9K1SHA	1-38				
报警开关(标准型)2个	BW9K2SHA	1-38				
报警开关(微小负载型)1个	BW9K1DHA	1-38				
报警开关(微小负载型)2个	BW9K2DHA	1-38				
电压脱扣装置	BW9FHA-□	1-38				
欠压脱扣装置	BW9RHA-□	1-38				

(注1)请在□内指定额定电压(参见1-38页)。



1

G-TWIN系列

■ BW系列(全球型)

框架电流 (AF)			50			100
基本型号 (= 产品代码)			BW50RAGU			BW100EAGU
极数			2	3		2
额定电流 基准环境温度 40℃	In(A)		3,5	10,15,20,32,40,50	3,5	10,15,20,32,40,50
额定脉冲耐受电压	Uimp(kV)		6			6
隔离适用性			适合			适合
额定工作电压	UL,CSA	ACV	240			240
额定绝缘电压 (Ui)	IEC,EN,JIS	ACV	690			690
额定分断容量 (kA)	UL,CSA	AC	240V			14
	IEC60947-2	AC	500V			7.5/4
	JIS C 8201-2-1		440/415V			10/5
	EN60947-2		400/380V			10/5
	(Icu/Ics)		240/230V			25/13
	GB14048.2	AC	400V	7/4	10/5	7/4
	(Icu/Ics)		230V	14/7	25/13	14/7
适用标准	UL489, CSA C22.2 No.5, NEMA AB1(2002)		○ File No. E90584			
	日本电气产品安全法规		○			○
	JISC8201-2-1		○			○
	IEC60947-2		○			○
	CE 标记、TUV 认证		○			○
	GB14048.2(CCC 认证)		○			○
外形尺寸 (mm)		a	50	75		50
		b	120			120
		c	60			60
		d	84			84

框架电流 (AF)			125			
基本型号 (= 产品代码)			BW125JAGU			BW125RAGU
极数			2	3		2
额定电流 基准环境温度 40℃	In(A)		15,20,30,40,50,60,70,75,80,90,100,125			
额定脉冲耐受电压	Uimp(kV)		6			6
隔离适用性			适合			适合
额定绝缘电压	AC		690			690
Ui(V)	DC		250			250
额定分断容量 (kA)	UL489	AC	600V/Y	10	10	18
	CSA C22.2 No.5		480V/ Δ	—	30	50
			480V/Y	30	30	50
			240V	50	50	100
		DC	125/250V	10	10	10
	IEC60947-2	AC	690V	—	—	5/3
	JIS C 8201-2-1		500V	15/8	—	36/18
	EN60947-2		440/415V	30/15	—	50/25
	(Icu/Ics)		400/380V	30/15	—	50/25
			240/230V	50/25	—	100/50
		DC	250V	15/8	—	40/20
	GB14048.2	AC	400V	30/15	—	50/25
	(Icu/Ics)		230V	50/25	—	100/50
适用标准	UL489, CSA C22.2 No.5, NEMA AB1(2002)		○ File No. E90584			
	日本电气产品安全法规		○ (仅额定电流 125A 不是该法规的对象)			○ (仅额定电流 125A 不是该法规的对象)
	JISC8201-2-1		○			○
	IEC60947-2		○			○
	EN60947-2(CE 标记、TUV 认证)		○			○
	GB14048.2(CCC 认证)		○			○
外形尺寸 (mm)		a	60	90		90
		b	171			171
		c	68			68
		d	95			95

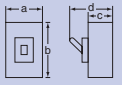
框架电流 (AF)		250								
基本型号 (= 产品代码)		BW250EAGU			BW250JAGU			BW250RAGU		
极数		2	3	2	3	2	3			
额定电流 基准环境温度 40℃		In(A) 125,150,160,175,200,225,250								
额定脉冲耐受电压		Uimp(kV) 6				6				
隔离适合性		适合				适合				
额定绝缘电压		AC 690				690				
Ui(V)		DC 250				250				
额定分断容量 (kA)	UL489 CSA C22.2 No.5	AC	600V/Y	—	10	25				
			480V/Δ	—	30	50				
			480V/Y	—	30	50				
			240V	22	50	100				
		DC	125/250V	10	10	10				
	IEC60947-2 JIS C 8201-2-1 EN60947-2 (Icu/Ics)	AC	690V	—	—	5/3				
			500V	10/5	18/9	36/18				
			440/415V	18/9	30/15	50/25				
			400/380V	18/9	30/15	50/25				
		DC	240/230V	36/18	50/25	100/50				
	GB14048.2 (Icu/Ics)	AC	250V	10/5	20/10	40/20				
			400V	18/9	30/15	50/25				
			230V	36/18	50/25	100/50				
适用标准		UL489, CSA C22.2 No.5, NEMA AB1(2002) ○ File No. E90584								
日本电气产品安全法规		不是该法规的对象				不是该法规的对象				
JIS C 8201-2-1		○				○				
IEC60947-2		○				○				
EN60947-2(CE 标记、TUV 认证)		○				○				
GB14048.2(CCC 认证)		○				○				
外形尺寸 (mm)		a	105				105			
		b	181				181			
		c	68				68			
		d	95				95			

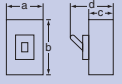
框架电流 (AF)		400											
基本型号 (= 产品代码)		BW400EAGU			BW400SAGU			BW400RAGU		BW400HAGU			
极数		2	3	2	3	2	3	2	3				
额定电流 基准环境温度 40℃		In(A) 250,300,350,400											
额定脉冲耐受电压		Uimp(kV) 8				8				8			
隔离适合性		适合				适合				适合			
额定绝缘电压		AC 690				690				690			
Ui(V)		DC 250				250				250			
额定分断容量 (kA)	UL489 CSA C22.2 No.5	AC	600V/Δ	—	—	25							
			600V/Y	—	—	25							
			480V/Δ	—	35	50	65(带滑块端子: 50)						
			480V/Y	—	35	50	65(带滑块端子: 50)						
		DC	240V	22	50	100	100						
	IEC60947-2 JIS C 8201-2-1 EN60947-2 (Icu/Ics)	AC	125/250V	10	10	10	10						
			690V	—	10/5	15/8	15/8						
			500V	18/9	20/10	36/18	42/21						
			440/415V	30/15	36/18	50/25	70/35						
		DC	400/380V	30/15	36/18	50/25	70/35						
	GB14048.2 (Icu/Ics)	AC	240/230V	50/25	85/43	100/50	125/63						
			250V	20/10	20/10	40/20	40/20						
			400V	30/15	36/18	50/25	70/35						
			230V	50/25	85/43	100/50	125/63						
适用标准		UL489, CSA C22.2 No.5, NEMA AB1(2002) ○ File No. E90584											
日本电气产品安全法规		不是该法规的对象				不是该法规的对象				不是该法规的对象			
JIS C 8201-2-1		○				○				○			
IEC60947-2		○				○				○			
EN60947-2(CE 标记、TUV 认证)		○				○				○			
GB14048.2(CCC 认证)		○				○				○			
外形尺寸 (mm)		a	140				140						
		b	257				257						
		c	103				103						
		d	146				146						



1

G-TWIN系列

■BW系列(全球型)

框架电流 (AF)		630		800		
基本型号 (= 产品代码)		BW630RAGU		BW800RAGU		
极数		3		3		
额定电流 基准环境温度 40℃	In(A)	500,630		700,800		
额定脉冲耐受电压	Uimp(kV)	8		8		
隔离适合性		适合		适合		
额定绝缘电压 Ui(V)	AC	690		690		
	DC	250		250		
额定分断容量 Icu/Ics(kA)	UL489 CSA C22.2 No.5	AC 600V/Δ	—	25	—	25
		600V/Y	—	25	—	25
		480V/Δ	50	65(带滑块端子: 50)	50	65(带滑块端子: 50)
		480V/Y	50	65(带滑块端子: 50)	50	65(带滑块端子: 50)
		240V	100	100	100	100
		DC 125/250V	10	10	10	10
	IEC60947-2 JIS C 8201-2-1 EN60947-2 (Icu/Ics)	AC 690V	15/8	15/8	15/8	15/8
		500V	36/18	42/21	36/18	42/21
		440/415V	50/25	70/35	50/25	70/35
		400/380V	50/25	70/35	50/25	70/35
		240/230V	100/25	125/63	100/50	125/63
		DC 250V	40/20	40/20	40/20	40/20
GB14048.2 (Icu/Ics)	AC 400V	50/25	70/35	50/25	70/35	
	230V	100/50	125/63	100/50	125/63	
适用标准	UL489, CSA C22.2 No.5, NEMA AB1 (2002)	○ File No. E90584				
	日本电气产品安全法规	不是该法规的对象				
	JIS C 8201-2-1	○				
	IEC60947-2	○				
	EN60947-2(CE 标记、TÜV 认证)	○				
GB14048.2(CCC 认证)	○					
外形尺寸 (mm)		a	210	210	210	210
		b	275	275	275	275
		c	103	103	103	103
		d	146	146	146	146

规格一览表(漏电断路器)

■EW系列(全球型)

框架电流 (AF)	50		100	
基本型号 (= 产品代码)	EW50RAGU		EW100EAGU	
极数	3		3	
额定电流 基准环境温度 40℃	In(A)	3,5,10,15,20,32,40,50		63,70,75,80,90,100
额定脉冲耐受电压	Uimp(kV)	6		4
隔离适合性	适合		适合	
额定工作电压	UL,CSA AC V	240		240
	IEC,EN,JIS AC V	100-230-440 通用		100-230 通用 100-230-440 通用
漏电保护功能	额定反应电流 (mA)	30, 50, 100/200/500 切换		30, 100/200 切换 30, 50, 100/200/500 切换
	最大动作时间 (s)	0.1		0.1 0.1
额定分断容量 (kA)	UL,CSA AC	240V	14	14
	IEC60947-2 AC	440/415V	10/5	-
		400/380V	10/5	-
	JIS C 8201-2-2 AC	230/200V	25/13	10/5
		100V	25/13	10/5
	EN60947-2 (Icu/Ics) AC	400V	10/5	-
GB14048.2 (Icu/Ics) AC	230V	25/13	10/5	
适用标准	UL489, CSA C22.2 No.5, NEMA AB1(2002)	○ File No. E90584		
	日本电气产品安全法规	○ (反应电流 50mA 型不是该法规的对象)		○ (反应电流 50mA 型不是该法规的对象)
	JISC8201-2-2	○		○
	IEC60947-2	○		○
	EN60947-2(CE 标记、TUV 认证)	○		○
	GB14048.2(CCC 认证)	○		○
外形尺寸 (mm)		a	75	75
		b	120	120
		c	60	60
		d	84	84

框架电流 (AF)	125		
基本型号 (= 产品代码)	EW125JAGU		
极数	3		
额定电流 基准环境温度 40℃	In(A)	15,20,30,40,50,60,75,100,125	
额定脉冲耐受电压	Uimp(kV)	6	
隔离适合性	适合		
额定工作电压	UL,CSA AC V	240-480 通用	
	IEC,EN,JIS AC V	100-230-440 通用	
漏电保护功能	额定反应电流 (mA)	30, 100/200/500/1000 切换	
	最大动作时间 (s)	0.1, 0.1/0.4/1/2 切换	
额定分断容量 (kA)	UL489 AC	480V/△ 30	
	CSA C22.2 No.5 AC	480V/Y 30	
		240V 50	
	IEC60947-2 AC	440/415V 30/15	
		400/380V 30/15	
	JIS C 8201-2-2 AC	230/200V 50/25	
100V 50/25			
EN60947-2 (Icu/Ics) AC	400V 30/15		
GB14048.2 (Icu/Ics) AC	230V 50/25		
适用标准	UL489, CSA C22.2 No.5, NEMA AB1(2002)	○ File No. E90584	
	日本电气产品安全法规	○ (仅额定电流 125A 不是该法规的对象)	
	JISC8201-2-2	○	
	IEC60947-2	○	
	EN60947-2(CE 标记、TUV 认证)	○	
	GB14048.2(CCC 认证)	○	
外形尺寸 (mm)		a	90
		b	171
		c	68
		d	95



EW系列(全球型)

框架电流 (AF)	250		
基本型号 (= 产品代码)	EW250JAGU	EW250RAGU	
极数	3		
额定电流 基准环境温度 40℃	In(A)	125,150,160,175,200,225,250	
额定脉冲耐受电压	Uimp(kV)	6	
隔离适合性	适合		
额定工作电压	UL,CSA AC V	240-480 通用	
	IEC,EN,JIS AC V	100-230-440 通用	
漏电保护功能	额定反应电流 (mA)	30, 100/200/500/1000 切换	
	最大动作时间 (s)	0.1, 0.1/0.4/1/2 切换	
额定分断容量 (kA)	UL489 CSA C22.2 No.5	AC 480V/Δ	30
		480V/Y	30
		240V	50
	IEC60947-2	AC 440/415V	30/15
		JIS C 8201-2-2	400/380V
	EN60947-2	230/200V	50/25
		(Icu/Ics)	100V
	GB14048.2	AC 400V	30/15
		(Icu/Ics)	230V
	适用标准	UL489, CSA C22.2 No.5, NEMA AB1(2002)	○ File No. E90584
日本电气产品安全法规		不是该法规的对象	
JISC8201-2-2		○	
IEC60947-2		○	
EN60947-2(CE 标记、TÜV 认证)		○	
GB14048.2(CCC 认证)		○	
外形尺寸 (mm)		a	105
		b	181
		c	68
		d	95
			95

框架电流 (AF)	400		630		
基本型号 (= 产品代码)	EW400SAGU	EW400RAGU	EW400HAGU	EW630RAGU	
极数	3		3		
额定电流 基准环境温度 40℃	In(A)	250,300,350,400	500, 630		
额定脉冲耐受电压	Uimp(kV)	6	6	6	
隔离适合性	适合		适合	适合	
额定工作电压	UL,CSA AC V	240-480 通用	240-480 通用	240-480 通用	
	IEC,EN,JIS AC V	100-230-440 通用	100-230-440 通用	100-230-440 通用	
漏电保护功能	额定反应电流 (mA)	30, 100/200/500/1000 切换	30, 100/200/500/1000 切换	30, 100/200/500/1000 切换	
	最大动作时间 (s)	0.1, 0.1/0.4/1/2 切换	0.1, 0.1/0.4/1/2 切换	0.1, 0.1/0.4/1/2 切换	
额定分断容量 (kA)	UL489 CSA C22.2 No.5	AC 480V/Δ	35	50	
		480V/Y	35	50	
		240V	50	100	
	IEC60947-2	AC 440/415V	36/18	50/25	65(带滑块端子: 50)
		JIS C 8201-2-2	400/380V	36/18	50/25
	EN60947-2	230/200V	85/43	100/50	125/63
		(Icu/Ics)	100V	85/43	100/50
	GB14048.2	AC 400V	36/18	50/25	70/35
		(Icu/Ics)	230V	85/43	100/50
	适用标准	UL489, CSA C22.2 No.5, NEMA AB1(2002)	○ File No. E90584		
日本电气产品安全法规		不是该法规的对象	不是该法规的对象	不是该法规的对象	
JISC8201-2-2		○	○	○	
IEC60947-2		○	○	○	
EN60947-2(CE 标记、TÜV 认证)		○	○	○	
GB14048.2(CCC 认证)		○	○	○	
外形尺寸 (mm)		a	140	140	
		b	257	257	
		c	103	103	
		d	146	146	
			146	210	

2. BW0系列

型号说明	2-2
规格一览表	2-3
内部附件	2-6
内部附件的种类	2-6
辅助开关、报警开关	2-8
电压脱扣装置、欠电压脱扣装置	2-10
外部附件	2-12
外部附件的种类	2-12
外部操作手柄	2-13
端子罩、绝缘隔板	2-15
扁平端子、端子	2-16
手柄锁定装置、槽轨安装	2-17
安装、连接	2-18
端子连接	2-18
电弧空间	2-19
动作特性曲线	2-20
外形图	2-24

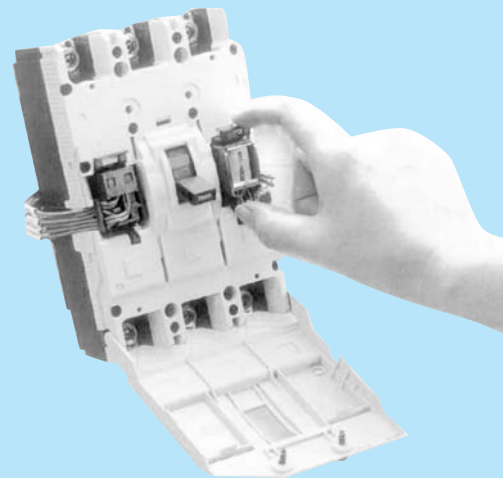



■MCCB主件型号

2
B
W
0
系
列

系列
 BW0 系列: BW103E0,
 BW162E0, BW163E0
 BW252E0, BW253E0
 BW162J0, BW163J0
 BW252J0, BW253J0
 BW103S0
 BW162S0, BW163S0
 BW252S0, BW253S0

框架电流
 10: 100A 框架
 16: 160A 框架
 25: 250A 框架

BW 25 3 E0 — 250

额定电流
 15: 15A 100: 100A
 20: 20A 125: 125A
 25: 25A 150: 150A
 30: 30A 160: 160A
 40: 40A 175: 175A
 50: 50A 200: 200A
 60: 60A 225: 225A
 75: 75A 250: 250A
 80: 80A

极数
 2: 2极
 3: 3极

· 示例

S系列
 3极, 250A框架, 400V/36kA BW253S0
 额定电流250A 250

完整型号 **BW253S0-250**

■MCCB附件型号

有关各附件型号, 请参见第2-6页及后续各页。

· 示例

有关相间绝缘隔板的选择, 请参见第2-12页。
 3极, 250A框架 BZ-B40B

规格一览表

■BW0系列

框架电流	100A		160A	
极数	3	3	2	3
型号	BW103E0	BW103S0	BW162E0	BW163E0
额定电流(A)	15, 20, 25, 30, 40, 50, 60, 75, 80, 100		100, 125, 150, 160	
额定绝缘电压 (V AC)	500		690	
[GB14048. 2]				
额定分断容量(kA)	400V AC	15/4	35/9	18/9
[GB14048. 2]	380V AC	18/5	35/9	18/9
(Icu/Ics)*	230V AC	25/13	85/22	25/13
外形尺寸(mm)				
	a	75	75	105
	b	130	130	165
	c	60	60	60
	d	81	81	86
页码2-24				
重量(kg)正面安装型	0.78	0.78	1.56	
脱扣装置	热磁式			
正面安装, 正面连接	无标记	●	●	●
IEC 35mm宽槽轨安装		●	●	—
内部附件				
辅助开关	W	●	●	●
带端子台的辅助开关	WA	—	—	—
报警开关	K	●	●	●
带端子台的报警开关	KA	—	—	—
电压脱扣	F	●	●	●
带端子台的电压脱扣	FA	—	—	—
欠电压脱扣	R	●	●	●
外部附件				
电动机构	M	—	—	—
手柄挂锁装置 盖式	Q1	●	●	●
机械联锁装置	M1	—	—	—
	M3	—	—	—
N型操作手柄	N	●	●	●
V型操作手柄	V	●	●	●
直接操作型钢制外壳	C	—	—	—
手柄操作型防尘钢制外壳	CV	—	—	—
手柄操作型防雨钢制外壳	CW	—	—	—
短端子罩	TS	—	—	●
长端子罩	TB	●	●	●
相间绝缘隔板	B	●	●	●
接地绝缘隔板	BL	—	—	—
扁平端子	S	—	—	—

备注: * Icu: 额定极限短路分断容量
Ics: 额定运行短路分断容量

● 提供 — 不提供 ▲ 工厂安装附件

2

B
W
0
系列

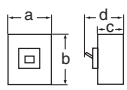

■BW0系列

框架电流	160A			
极数	2	3	2	3
型号	BW162J0	BW163J0	BW162S0	BW163S0
额定电流(A)	100, 125, 150, 160			
额定绝缘电压 (V AC)	690			
[GB14048.2]				
额定分断容量(kA)	400V AC	25/13	36/18	
[GB14048.2]	380V AC	25/13	36/18	
(Icu/Ics)*	230V AC	50/25	85/43	
外形尺寸(mm)		a 105 b 165 c 60 d 86	105 165 60 86	
				
页码2-24				
重量(kg)正面安装型	1.56		1.56	
脱扣装置	热磁式			
正面安装, 正面连接	无标记	●	●	
IEC 35mm宽槽轨安装		—	—	
内部附件				
辅助开关	W	●	●	
带端子台的辅助开关	WA	—	—	
报警开关	K	●	●	
带端子台的报警开关	KA	—	—	
电压脱扣	F	●	●	
带端子台的电压脱扣	FA	—	—	
欠电压脱扣	R	●	●	
外部附件				
电动机构	M	—	—	
手柄挂锁装置 盖式	Q1	●	●	
机械联锁装置	M1	—	—	
	M3	—	—	
N型操作手柄	N	●	●	
V型操作手柄	V	●	●	
直接操作型钢制外壳	C	—	—	
手柄操作型防尘钢制外壳	CV	—	—	
手柄操作型防雨钢制外壳	CW	—	—	
短端子罩	TS	●	●	
长端子罩	TB	●	●	
相间绝缘隔板	B	●	●	
接地绝缘隔板	BL	—	—	
扁平端子	S	●	●	

备注: * Icu: 额定极限短路分断容量
Ics: 额定运行短路分断容量

● 提供 — 不提供 ▲ 工厂安装附件

■BW0系列

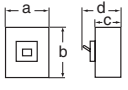
框架电流		250A					
极数		2	3	2	3	2	3
型号		BW252E0	BW253E0	BW252J0	BW253J0	BW252S0	BW253S0
额定电流(A)		175, 200, 225, 250					
额定绝缘电压 (V AC)		690					
[GB14048. 2]							
额定分断容量(kA)		400V AC	18/9	25/13	36/18		
[GB14048. 2]		380V AC	18/9	25/13	36/18		
(Icu/Ics)*		230V AC	25/13	50/15	85/43		
外形尺寸(mm)							
		a	105	105	105		
		b	165	165	165		
		c	60	60	60		
		d	86	86	86		
页码2-24							
重量(kg)正面安装型		1.56		1.56		1.56	
脱扣装置		热磁式					
正面安装, 正面连接		无标记	●	●	●		
IEC 35mm宽槽轨安装			—	—	—		
内部附件							
辅助开关		W	●	●	●		
带端子台的辅助开关		WA	—	—	—		
报警开关		K	●	●	●		
带端子台的报警开关		KA	—	—	—		
电压脱扣		F	●	●	●		
带端子台的电压脱扣		FA	—	—	—		
欠电压脱扣		R	●	●	●		
外部附件							
电动机机构		M	—	—	—		
手柄挂锁装置 盖式		Q1	●	●	●		
机械联锁装置		M1	—	—	—		
		M3	—	—	—		
N型操作手柄		N	●	●	●		
V型操作手柄		V	●	●	●		
直接操作型钢制外壳		C	—	—	—		
手柄操作型防尘钢制外壳		CV	—	—	—		
手柄操作型防雨钢制外壳		CW	—	—	—		
短端子罩		TS	●	●	●		
长端子罩		TB	●	●	●		
相间绝缘隔板		B	●	●	●		
接地绝缘隔板		BL	—	—	—		
扁平端子		S	●	●	●		

备注: * Icu: 额定极限短路分断容量
Ics: 额定运行短路分断容量

● 提供 — 不提供 ▲ 工厂安装附件

2

B
W
0
系
列



■内部附件的种类

2

BW0系列

辅助开关(W型)

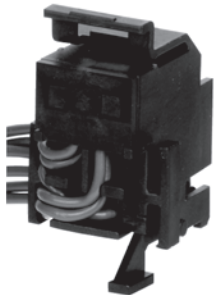

该开关用于指示灯或控制回路。
请参见第2-8页。

报警开关(K型)

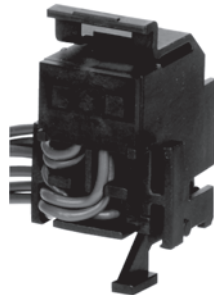

该开关可与报警灯或蜂鸣器相连，
指示发生脱扣的断路器。
请参见第2-8页。

电压脱扣装置(F型)



该附件用于远程控制断路器脱扣。
请参见第2-10页。

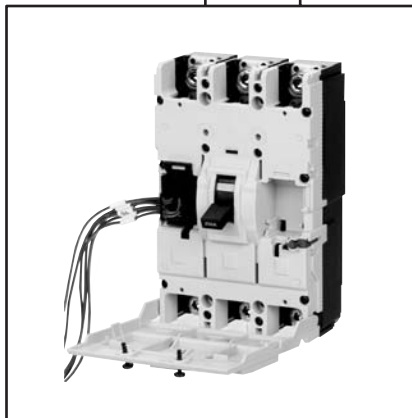
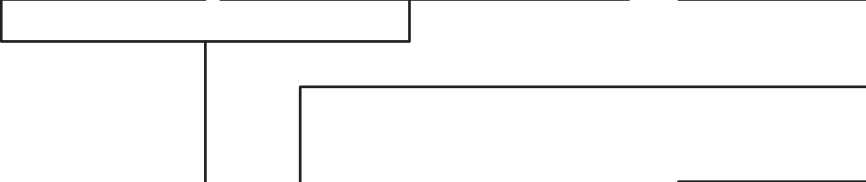

欠电压脱扣装置(R型)



该装置用于保护电路免受电压下降的损害。
该装置也可用于远程控制。当电压下降到线圈额定值的70%以下时，该装置会发生脱扣，直到电压恢复到其标准额定值的85%以上，断路器才会复位。
请参见第2-10页。

内部附件的组合

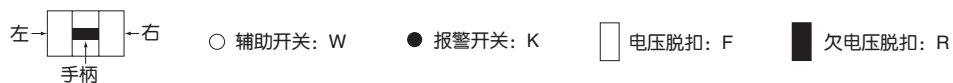

	BW103E0 BW103S0	BW162E0, BW163E0 BW162J0, BW163J0 BW162S0, BW163S0 BW252E0, BW253E0 BW252J0, BW253J0 BW252S0, BW253S0
辅助开关 W		
报警开关 K		
电压脱扣 F		
欠电压脱扣 R		
W+K		
W+F		
W+R		
K+F		
K+R		
W+K+F		
W+K+R		

注)这是导线引出构造,带端子台的没有。



■ 辅助开关(W)和报警开关(K)

这些装置用电气方式指示MCCB的动作状态。

- 辅助开关(W)
指示MCCB的ON/OFF(开/关)状态。
- 报警开关(K)
指示MCCB的脱扣状态。在下述情况下，MCCB会脱扣：
 - 发生过负载。
 - 短路电流流经MCCB。
- 辅助开关和报警开关都可安装在MCCB主件的左右任意一侧。

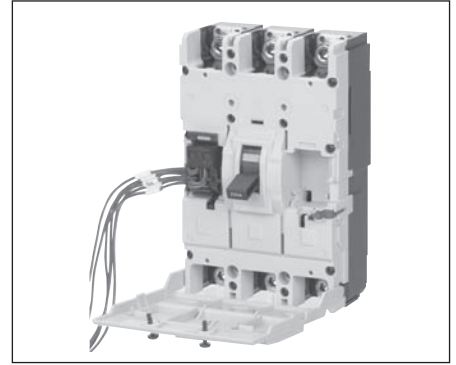

2

B
W
0
系
列

MCCB型		型号		
E系列	S系列	辅助开关(W)	报警开关(K)	辅助开关 +报警开关(WK)
BW103E0	BW103S0	BW9W1SB0	BW9K1SB0	BW9WKS0
BW162E0, BW163E0 BW252E0, BW253E0	BW162J0, BW163J0 BW162S0, BW163S0 BW252J0, BW253J0 BW252S0, BW253S0	BW9W1SG0	BW9K1SG0	BW9WKSG0

■ 订货参数

请注明对应的型号。

■ 内部安装方式

- 所有辅助开关(W)和报警开关(K)都预先用、长度为500mm的电线进行连接。
- 辅助开关、报警开关和辅助+报警开关的外形基本相同。

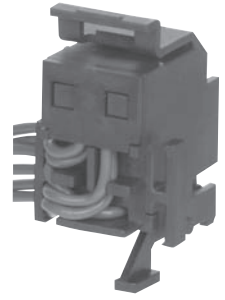

辅助开关+报警开关
(WK)

● 辅助开关(W)和报警开关(K)的额定值

型号	AC			DC			最小负载电流
	电压(V)	接通/分断电流(A)		电压(V)	接通/分断电流(A)		
		AC12	AC15		DC12	DC14	
BW9W1SB0	24	5	5	24	4	3	5V DC 160mA 30V DC 30mA
BW9K1SB0	48	5	5	48	2.5	1	
BW9WKSBO	125	5	3	125	0.4	0.4	
	250	3	2	250	0.2	0.2	
BW9W1SG0	24	5	5	24	4	3	
BW9K1SG0	48	5	5	48	2.5	1	
BW9WKSG0	125	5	3	125	0.4	0.4	
	250	3	2	250	0.2	0.2	

● 辅助开关(W)和报警开关(K)的动作

附件	手柄位置		
	ON	OFF	脱扣
辅助开关(W)			
报警开关(K)			

■ 订货参数

请注明对应的型号。



■电压脱扣(F)和欠电压脱扣装置(R)

- 电压脱扣(F)
一种通过发送电信号使MCCB脱扣的装置。
- 欠电压脱扣装置(R)
当主电路电压低于规定值时使MCCB脱扣的装置。
- 电压脱扣和欠电压脱扣装置都可安装在MCCB主件的右侧。

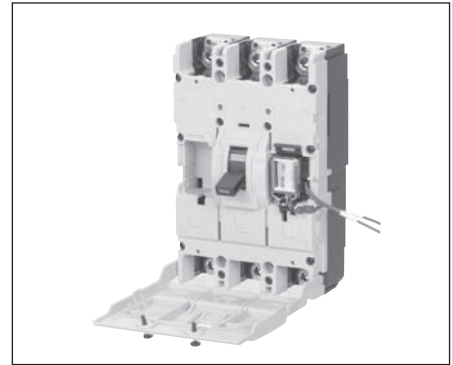

2

B
W
0
系
列

●电压脱扣(F)

MCCB型		型号	□ 代码	工作电压
E系列	S系列			
BW103E0	BW103S0	BW9FAB0 BW9FKB0 BW9FPB0 BW9FRB0 BW9FSB0	A K P R S	100-130V AC 200-277V AC 380-480V AC 24V DC 48V DC
BW162E0,BW163E0 BW252E0,BW253E0	BW162J0,BW163J0 BW162S0,BW163S0 BW252J0,BW253J0 BW252S0,BW253S0	BW9FAG0 BW9F1G0 BW9FKG0 BW9FBG0 BW9FPG0 BW9FHG0 BW9FRG0 BW9FSG0	A 1 K B P H R S	100-120V AC 120-130V AC 200-240V AC 277V AC 380-440V AC 440-480V AC 24V DC 48V DC

●欠电压脱扣装置(R)

MCCB型		型号	□ 代码	工作电压
E系列	S系列			
BW103E0	BW103S0	BW9RAB0 BW9RKB0 BW9RBB0 BW9RPB0 BW9RHB0 BW9RRB0 BW9RSB0 BW9RLB0	A K B P H R S L	100-130V AC 200-240V AC 277V AC 380-415V AC 440-480V AC 24V DC 48V DC 125V DC
BW162E0,BW163E0 BW252E0,BW253E0	BW162J0,BW163J0 BW162S0,BW163S0 BW252J0,BW253J0 BW252S0,BW253S0	BW9RAG0 BW9RKG0 BW9RBG0 BW9RPG0 BW9RHG0 BW9RRG0 BW9RSG0 BW9RLG0	A K B P H R S L	100-130V AC 200-240V AC 277V AC 380-415V AC 440-480V AC 24V DC 48V DC 125V DC

备注：电压脱扣(F)只能安装在内部。
用于100AF的欠电压脱扣装置(R)只能安装在内部。
用于160AF和250AF的欠电压脱扣装置(R)可以安装在外部。

■订货参数

请注明对应的型号。

● 内部安装方式



电压脱扣(F)

● 外部安装方式
(仅限于160A和250A框架)

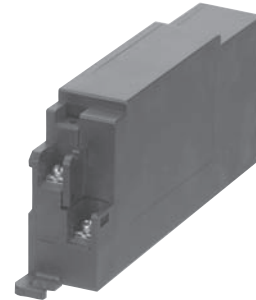

欠电压脱扣装置(R)

● 电压脱扣(F)

型号	工作电压		功耗		线圈额定时间	动作时间(ms)	允许的电压范围
	电压(Ea)		AC VA	DC VA			
BW9F□B0	100-130V AC		30	—	连续	13-21	AC电压：线圈额定电压的 85%-110% DC电压：线圈额定电压的 75%-125%
	200-277V AC		30	—			
	380-480V AC		30	—			
	24V DC		—	30			
	48V DC		—	30			
BW9F□G0	100-120V AC		30	—			
	120-130V AC		30	—			
	200-240V AC		30	—			
	277V AC		30	—			
	380-440V AC		30	—			
	440-480V AC		30	—			
	24V DC		—	35			
	48V DC		—	35			

● 欠电压脱扣装置(R)

型号	工作电压		功耗		允许的电压范围
	电压(Ea)		AC VA	DC VA	
BW9R□B0	100-130V AC		30	—	脱扣电压 35-70% Ea 闭合电压 85-110% Ea
	200-240V AC		30	—	
	277V AC		30	—	
	380-415V AC		30	—	
	440-480V AC		30	—	
	24V DC		—	30	
	48V DC		—	30	
	125V DC		—	30	
BW9R□G0	100-130V AC		200	—	
	200-240V AC		150	—	
	277V AC		150	—	
	380-440V AC		200	—	
	440-480V AC		200	—	
	24V DC		—	150	
	48V DC		—	150	
	125V DC		—	300	



■外部附件的种类

绝缘隔板

相间绝缘隔板用于加强端子间的绝缘效果，而接地绝缘隔板用于加强端子与安装面板间的绝缘效果。
请参见第2-15页。

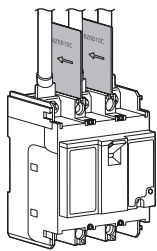

相间绝缘隔板

2

BW0系列

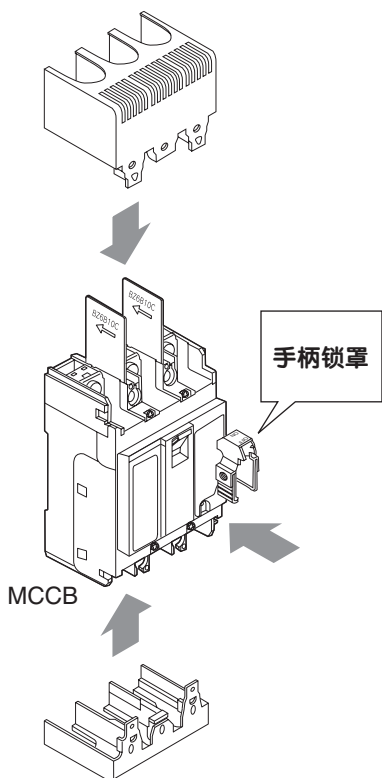

外部操作手柄

该系列有两种手柄：用于面板安装的V型手柄和用于断路器安装的N型手柄。V型手柄所用的套管伸缩轴(另售)可以调整手柄与断路器之间的距离。V型手柄操作部分的保护结构符合IP54标准。两种类型的手柄都可以用符合IEC60204-1标准的挂锁进行锁定。两种手柄的面板开孔尺寸相同。

请参见第2-13和2-14页。

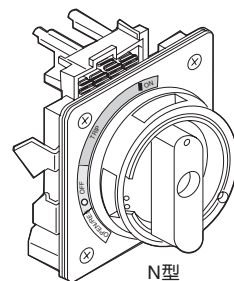

N型

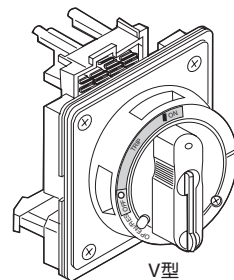

V型

端子罩

可以防止手指意外碰触带电端子而引起电击。
可提供两种端子罩 - 长型和短型。
请参见第2-15页。

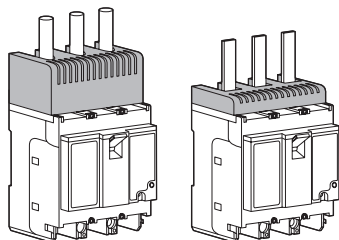

长型

短型

■ 操作手柄(N型)

- 安装在MCCB主件上的手柄操作机构。
- 附带的防尘密封垫可以保证达到IEC60529规定的IP50保护等级。



● N型

MCCB型	型号	防尘密封垫
E系列		
BW103E0	BW103S0	BW9N0B0
BW162E0,BW163E0 BW252E0,BW253E0	BW162J0,BW163J0 BW162S0,BW163S0 BW252J0,BW253J0 BW252S0,BW253S0	BZ-N40C
		BZ-NP-1C

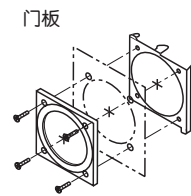
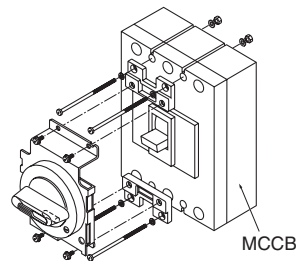
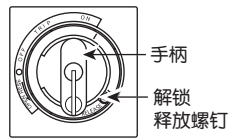
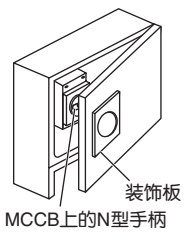

● 操作方式

- 通过旋转手柄可以对MCCB进行ON(开)、OFF(关)和RESET(复位)操作。当MCCB自动断开电路时,手柄指示TRIP(脱扣)。
- 使用螺丝刀转动RELEASE(释放)螺钉,可以在MCCB保持接通的情况下把门打开。
- 使用挂锁可以将手柄锁定在ON(开)或OFF(关)状态。请使用市售的挂锁。挂锁钩环的直径应为4到5mm。

■ 订货参数

请注明对应的型号。



■操作手柄(V型)

- 安装在门表面上的手柄操作机构。
- 标准的V型操作手柄可以保证达到IEC60529规定的IP54保护等级。
- 操作手柄与MCCB之间的距离可以通过套管伸缩轴进行调整。
- 操作手柄机构可与配电盘门联锁。
- 满足IEC60947-1规定的绝缘要求。



2

B
W
0
系
列

●V型

MCCB型		型号
E系列	S系列	
BW103E0	BW103S0	BW9V0B0
BW162E0,BW163E0 BW252E0,BW253E0	BW162J0,BW163J0 BW162S0,BW163S0 BW252J0,BW253J0 BW252S0,BW253S0	BZ6V40C

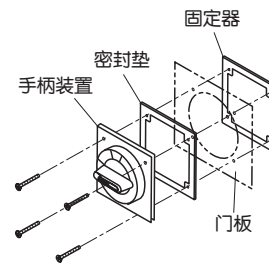
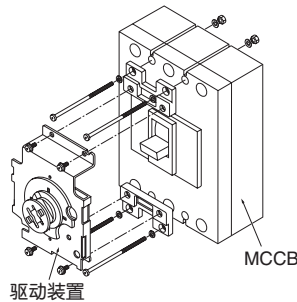
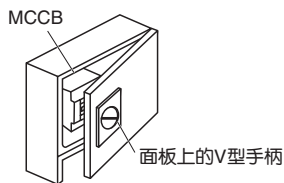

●操作方式

- 通过旋转手柄可以对MCCB进行ON(开)、OFF(关)和RESET(复位)操作。当MCCB自动断开电路时，手柄指示TRIP(脱扣)。
- 使用螺丝刀转动RELEASE(释放)螺钉，可以在MCCB保持接通的情况下把门打开。
- 使用挂锁可以将手柄锁定在ON(开)或OFF(关)状态。请使用市售的挂锁。挂锁钩环的直径应为4到8毫米。

■订货参数

请注明对应的型号。

■端子罩

- 可以防止手指意外碰触带电端子而引起电击。



MCCB型		长型号	短型号	密封垫数量
E系列	S系列			
BW103E0	BW103S0	BW9BTB0-L3	—	2个
BW162E0,BW163E0 BW252E0,BW253E0	BW162J0,BW163J0 BW162S0,BW163S0 BW252J0,BW253J0 BW252S0,BW253S0	BZ-TB40B	BZ-TS40B	

■订货参数

请注明对应的型号。

■相间绝缘隔板

- 相间绝缘隔板可以加强端子间的绝缘效果。
- MCCB主件附带两个绝缘隔板。
如果需要另外的绝缘隔板，请按照下述型号进行订货。



MCCB型		型号	密封垫数量
E系列	S系列		
BW103E0	BW103S0	BW9BPB0	2个
BW162E0,BW163E0 BW252E0,BW253E0	BW162J0,BW163J0 BW162S0,BW163S0 BW252J0,BW253J0 BW252S0,BW253S0	BZ-B40B	4个

■订货参数

请注明对应的型号。



■扁平端子

- 为了便于连接作业：
附带的扁平端子可以连接至160A到250A框架。
如下表所示，根据螺钉尺寸和紧固扭矩连接扁平端子。

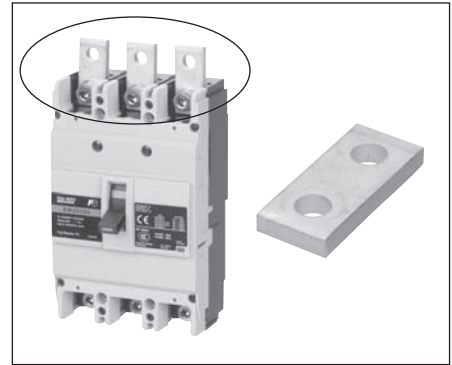

2

B
W
0
系
列

MCCB型		型号	MCCB侧		扁平端子侧		密封垫数量
E系列	S系列		螺钉尺寸	扭矩	螺钉尺寸	扭矩	
BW162E0 BW252E0	BW162J0 BW162S0 BW252J0 BW252S0	BZ-S50B-2252	M8 × 20	8 ~ 13N · m	M8 × 25	8 ~ 10N · m	4个
BW163E0 BW253E0	BW163J0 BW163S0 BW253J0 BW253S0	BZ-S50B-2253	M8 × 20	8 ~ 13N · m	M8 × 25	8 ~ 10N · m	6个

■订货参数

请注明对应的型号。

■端子

连接器通过螺钉直接与标准连接器相连。

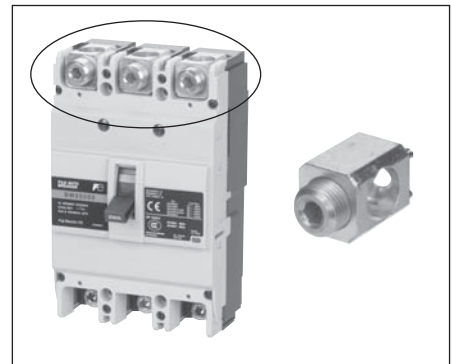

MCCB型		型号	额定电流(A)	电线规格(mm ²)	密封垫数量
E系列	S系列				
BW103E0	BW103S0	BW9SSL0B0-053 BW9SSL0B0-103	15 ~ 50 60 ~ 100	2.5 ~ 16 10 ~ 50	3个
BW162E0,BW163E0	BW162J0,BW163J0 BW162S0,BW163S0	BW9SLOG0*	100 ~ 250	42.4 ~ 152	
BW252E0,BW253E0	BW252J0,BW253J0 BW252S0,BW253S0				

- * 连接端子时，分断容量有限制。
电源侧：× 50%
负载侧：× 100%(分断容量无限制)

■订货参数

请注明对应的型号。

■手柄锁定装置

- 这种钥匙锁装置锁上后，可以将手柄锁定在OFF(关)位置。它也可用作手柄锁罩，或者与挂锁组合作为OFF(关)锁。
- 请使用市售的挂锁。挂锁钩环的直径应为4到8mm。

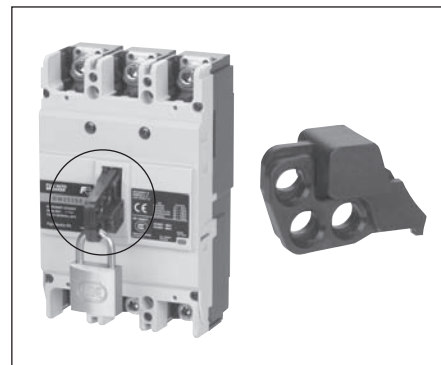

MCCB型		型号
E系列	S系列	
BW103E0	BW103S0	BW9Q1B0
BW162E0,BW163E0 BW252E0,BW253E0	BW162J0,BW163J0 BW162S0,BW163S0 BW252J0,BW253J0 BW252S0,BW253S0	BW9Q1G0

■订货参数

请注明对应的型号。

■IEC 35mm槽轨安装

- 通过统一外部尺寸和基本尺寸，扩大了可安装在IEC 35mm槽轨上的型号范围。

MCCB型		型号
E系列	S系列	
BW103E0	BW103S0	BW9PDB0

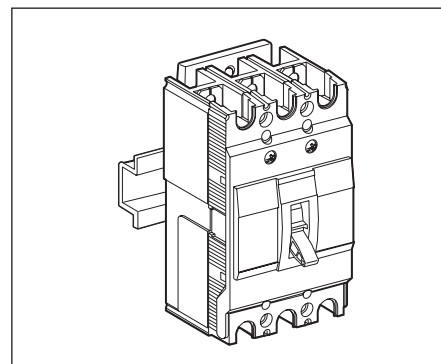

■订货参数



请注明对应的型号。



■端子连接

●端子连接/正面安装，正面连接

- 与螺钉尺寸和紧固扭矩对应的MCCB和电缆如下表所示。
- 为了便于连接作业，需准备下述部件。

MCCB型		螺钉和螺栓	尺寸	紧固扭矩[N·m]
E系列	S系列			
BW103E0	BW103S0	平头螺钉 	额定电流 15~50A M5 × 13.5	2
		平头螺钉 	额定电流 60~100A M8 × 13.5	5.5
BW162E0,BW163E0 BW252E0,BW253E0	BW162J0,BW163J0 BW162S0,BW163S0 BW252J0,BW253J0 BW252S0,BW253S0	内六角头螺栓 	M8 × 16	8-13

2

B
W
0
系
列

■电弧空间

- 配线时，确保下表所示的绝缘空间。
- 对于裸导体，请使用下表所示范围内的绝缘胶带或相间绝缘隔板进行绝缘保护。

MCCB型		额定分断容量(kA)	裸露或涂漆板 绝缘金属棒(mm)			带电裸母线(mm)	
E系列	S系列		400V AC	C1	D1	D2	D1
BW103E0		15	40	45	45	75	45
—	BW103S0	35	40	60	45	75	95
BW162E0	—	18	50	60	45	140	45
BW163E0							
BW252E0							
BW253E0							
—	BW162J0 BW163J0 BW252J0 BW253J0	25	50	60	45	140	45
—	BW252S0 BW253S0	36	50	60	45	140	45

两个相邻MCCB之间的最小距离

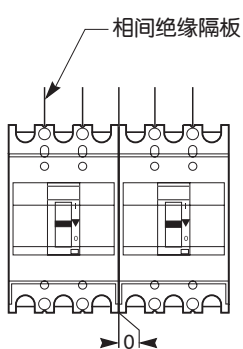

MCCB与脱扣、顶部或底部或侧面面板之间的最小距离

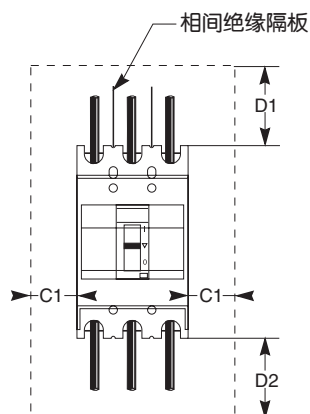

MCCB与正面面板之间的最小距离

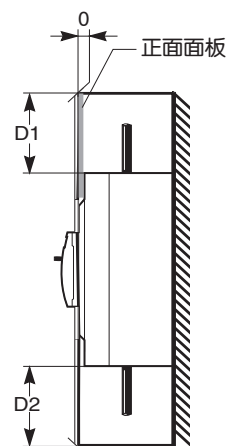



■ S和E系列

BW103E0

BW103S0

BW102S0

2

BW0系列

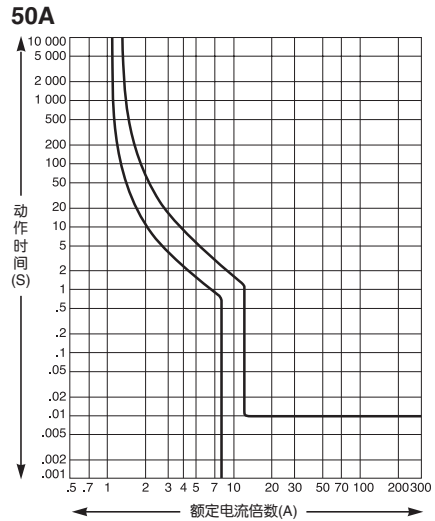
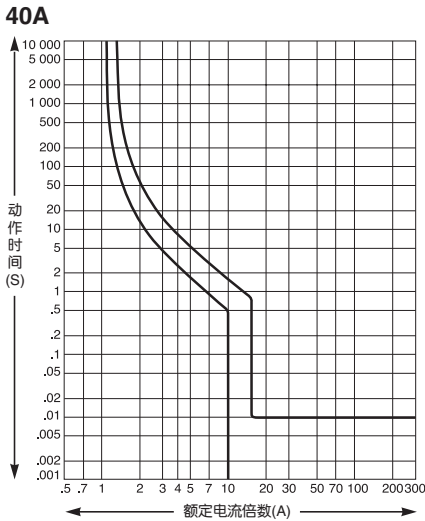
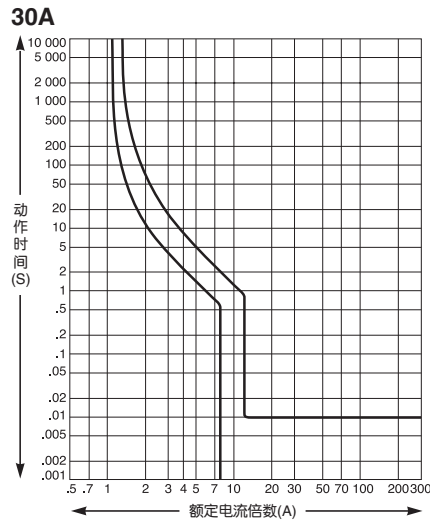
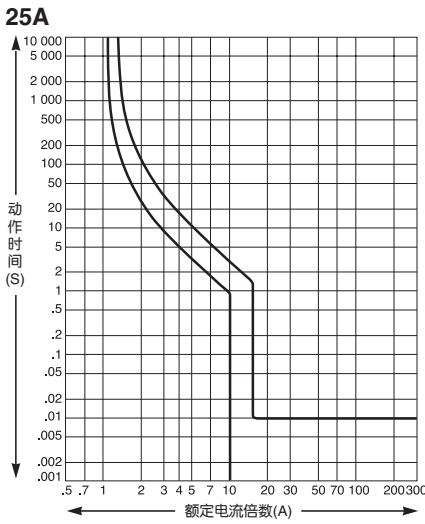
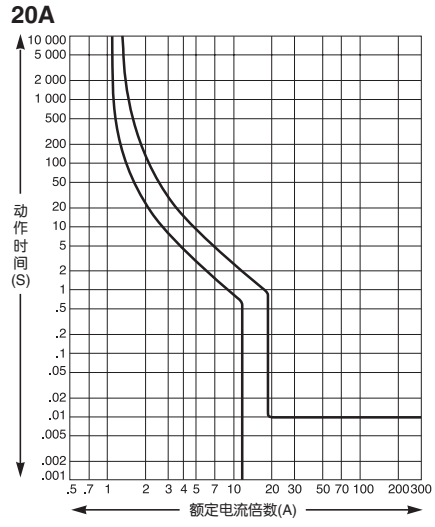
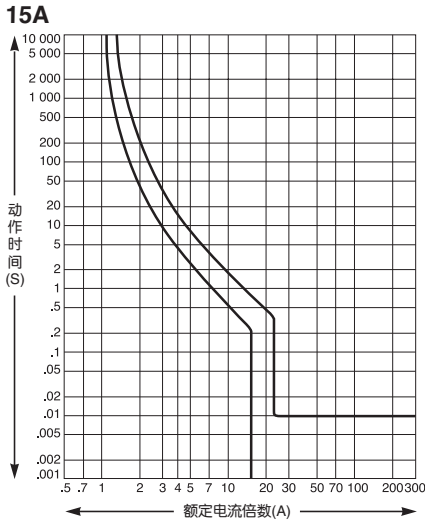

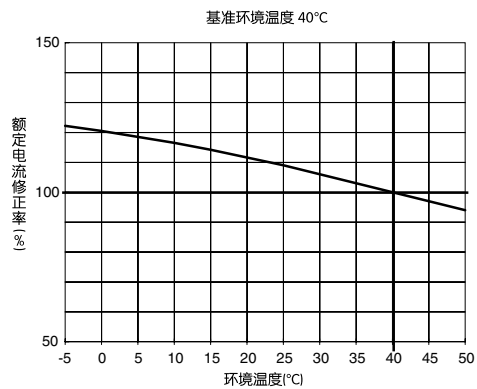
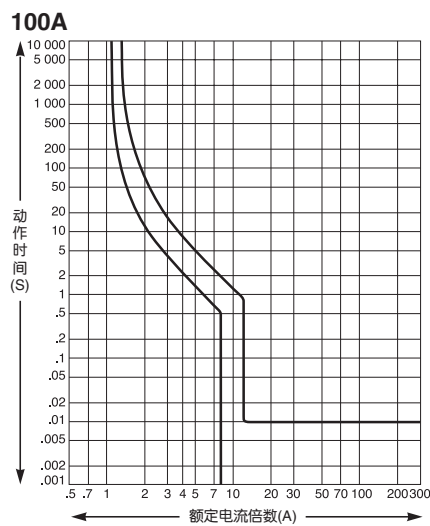
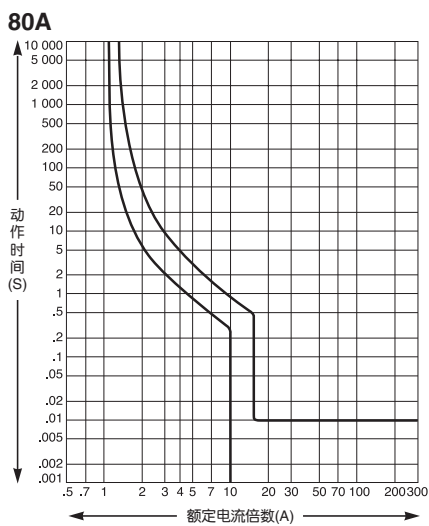
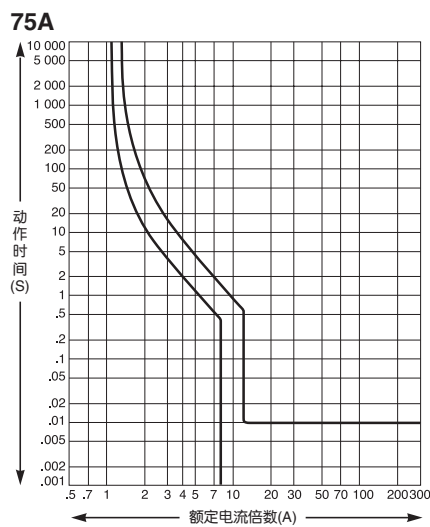
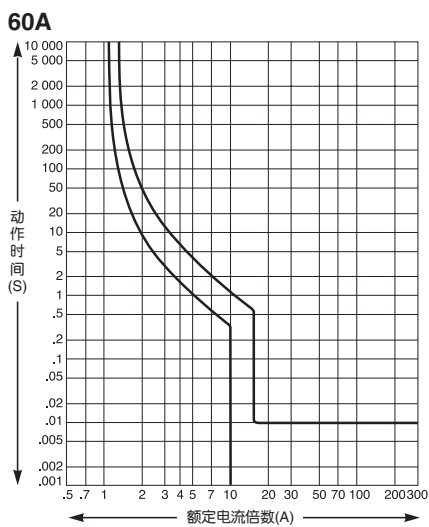



■S和E系列

BW162E0, BW163E0, BW252E0, BW253E0
 BW162J0, BW163J0, BW252J0, BW253J0
 BW162S0, BW163S0, BW252S0, BW253S0

2

BW0系列

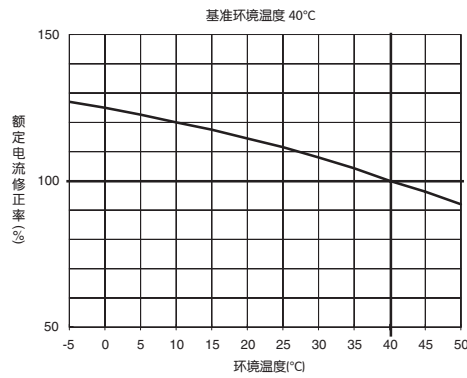
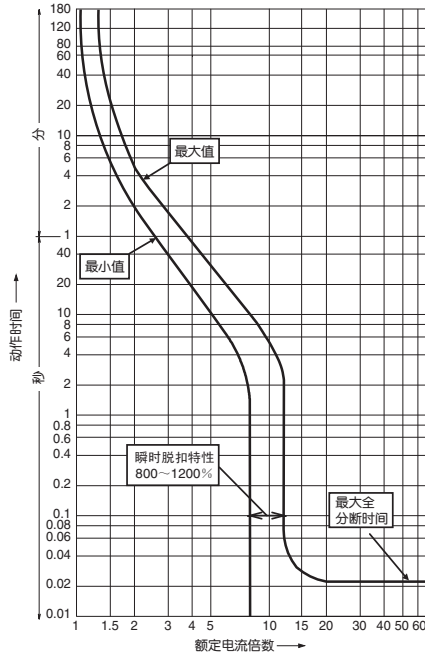

■外形尺寸图(单位: mm)

●正面安装, 正面连接

BW103E0

BW103S0

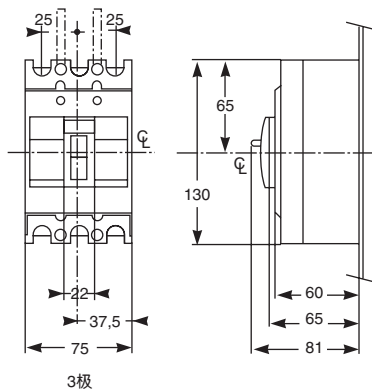

• 安装在IEC35mm槽轨上

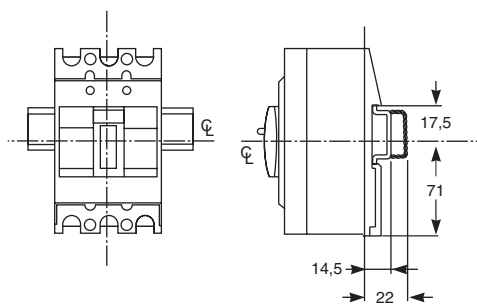

• 面板钻孔

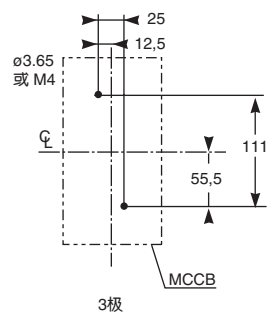



■外形尺寸图(单位: mm)

●正面安装, 正面连接

BW163E0, BW253E0

BW163J0, BW163S0, BW253J0, BW253S0

2

BW0系列

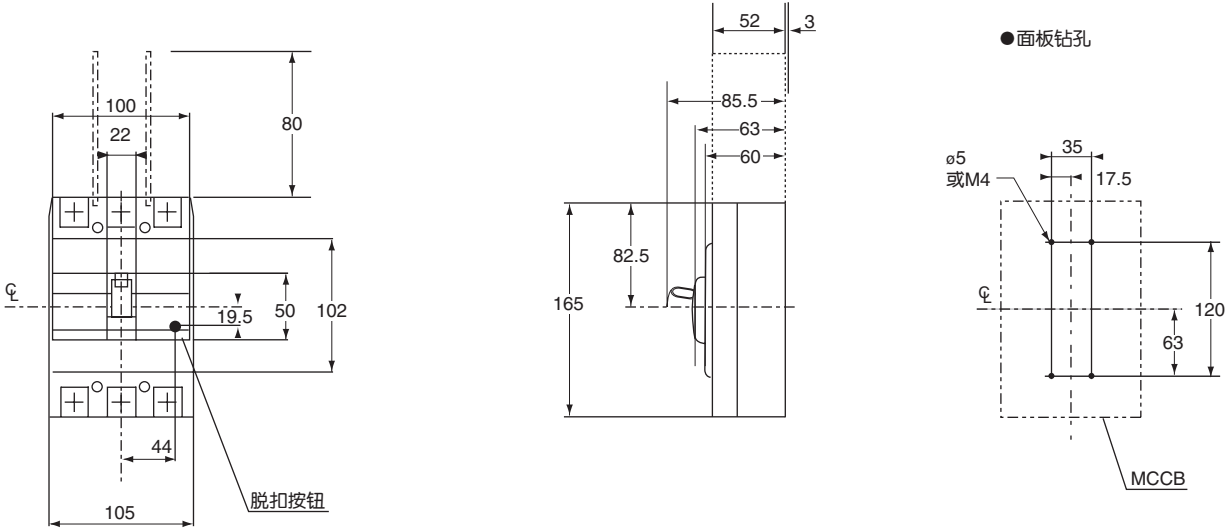

●欠电压脱扣装置

适用MCCB:

BW163E0, BW253E0

BW163J0, BW163S0, BW253J0, BW253S0

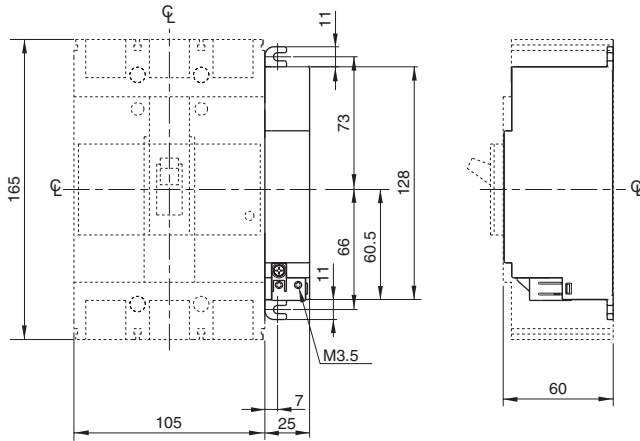

3. H系列(250AF以下)

型号说明	3-2
规格一览表	3-3
附件	3-4
附件的种类	3-4
辅助开关、报警开关	3-6
电压脱扣装置、欠电压脱扣装置	3-7
外部操作手柄	3-8
端子罩、绝缘隔板	3-9
安装、连接	3-10
端子连接	3-10
电弧空间	3-10
动作特性曲线	3-11
外形图	3-15

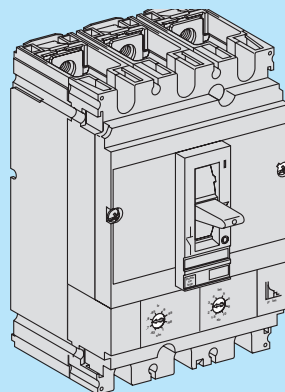



■MCCB主件型号

H 25 3 CA / 250

系列
 H 系列: H103CA, H104CA
 H163CA, H164CA
 H253CA, H254CA

额定电流

16:	16A	80:	80A
25:	25A	100:	100A
32:	32A	125:	125A
40:	40A	160:	160A
50:	50A	200:	200A
63:	63A	250:	250A

3

框架电流

H 系 列
 10: 100A 框架
 16: 160A 框架
 25: 250A 框架

极数

3: 3极
 4: 4极

250AF以下

· 示例

H系列

3极, 250A框架, 400V/70kAH253CA

额定电流250A 250

完整型号

H253CA/250

■MCCB附件型号

有关各附件型号, 请参见第3-4页及后续各页。

· 示例

有关相间绝缘隔板的选择, 请参见第3-9页。

3极, 250A框架BZ6BL30HCA

规格一览表

■H系列

框架电流	100A		160A		250A	
极数	3	4	3	4	3	4
型号	H103CA	H104CA	H163CA	H164CA	H253CA	H254CA
额定电流(A)	16, 25, 32, 40, 50, 63, 80, 100		125, 160		200, 250	
额定绝缘电压 (V AC)	750		750		750	
[GB14048.2]						
额定分断容量(kA)	*2 400V AC 70/70		70/70		70/70	
[GB14048.2]	380V AC 70/70		70/70		70/70	
(Icu/Ics)*1	*2 230V AC 100/100		100/100		100/100	
外形尺寸(mm)	a	105	140	105	140	105
	b	161	161	161	161	161
	c	86	86	86	86	86
	d	111	111	111	111	126
页码3-16						
重量(kg)正面安装型	2.2	2.8	2.2	2.8	2.2	2.8
脱扣装置	热磁式					
正面安装, 正面连接	无标记	●	●	●	●	●
附件						
辅助开关	W	—	—	—	—	—
报警开关	K	—	—	—	—	—
辅助开关 + 报警开关	WK	●	●	●	●	●
电压脱扣	F	●	●	●	●	●
欠电压脱扣	R	●	●	●	●	●
N型操作手柄	N	●	●	●	●	●
V型操作手柄	V	●	●	●	●	●
短端子罩	TS	●	●	●	●	●
长端子罩	TB	●	●	●	●	●
相间绝缘隔板	B	●	●	●	●	●

备注: *1 Icu: 额定极限短路分断容量, Ics: 额定运行短路分断容量

● 提供 — 不提供 ▲ 工厂安装附件

*2 符合CCC标准的电压



■附件的种类

3



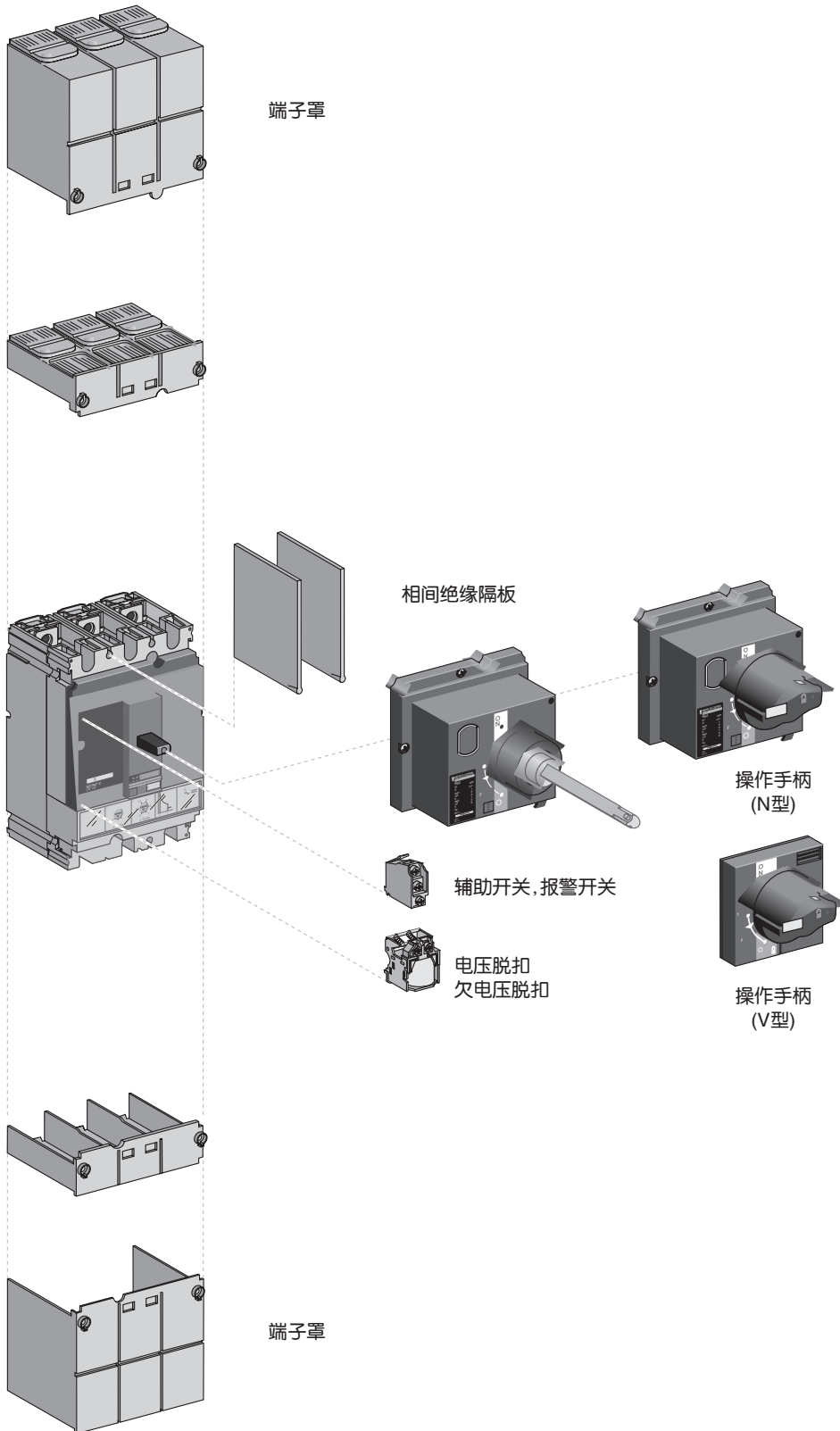



H系列(250AF以下)



■附件的组合

左——右
手柄

○ 辅助开关: W ● 报警开关: K □ 电压脱扣: F ■ 欠电压脱扣: R

	H103CA, H104CA H163CA, H164CA H253CA, H254CA
电压脱扣 F	
欠电压脱扣 R	
辅助开关 + 报警开关 W+K	 或 
W+K+F	
W+K+R	

3

H 系列 (250A 以下)



■ 辅助开关(W)和报警开关(K)

这些装置用电气方式指示MCCB的动作状态。

- 辅助开关(W)
指示MCCB的ON/OFF(开/关)状态。
- 报警开关(K)
指示MCCB的脱扣状态。在下述情况下，MCCB会脱扣：
 - 发生过负载。
 - 短路电流流经MCCB。
- 辅助开关和报警开关都可安装在MCCB主件的左右任意一侧。



3

H系列
250AF以下

MCCB型	型号
H系列	辅助开关(W) + 报警开关(K)
H103CA, H104CA H163CA, H164CA H253CA, H254CA	BZ6WK30HCA

■ 内部安装方式

· 所有辅助开关(W)和报警开关(K)都预先用截面积为0.75~2.5mm²的电线进行连接。

● 辅助开关(W)和报警开关(K)的额定值

型号	AC			DC			最小负载电流
	电压(V)	接通/分断电流(A)		电压(V)	接通/分断电流(A)		
		AC12	AC15		DC12	DC14	
BZ6WK30HCA	24	6	6	24	6	1	24V DC 100mA
	48	6	6	48	2.5	0.2	
	110	6	5	110	0.6	0.05	
	220/240	6	4	250	0.3	0.03	

● 辅助开关(W)和报警开关(K)的动作

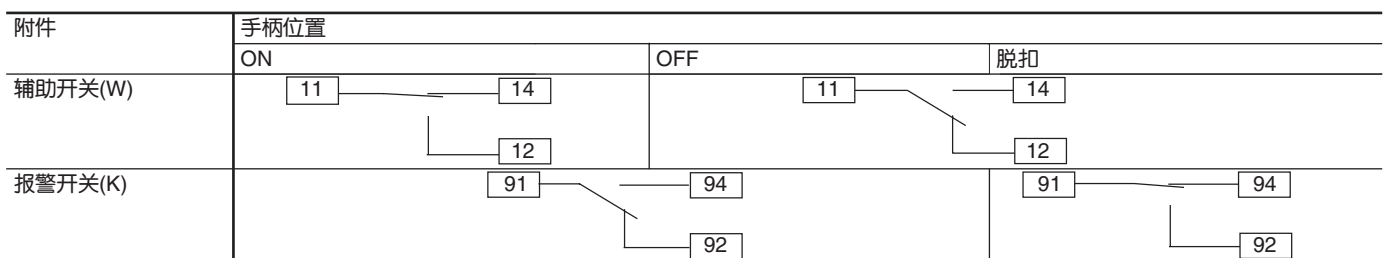

■ 订货参数

请注明对应的型号。

■电压脱扣(F)和欠电压脱扣(R)

- 电压脱扣(F)
一种通过发送电信号使MCCB脱扣的装置。
- 欠电压脱扣(R)
当主电路电压低于规定值时使MCCB脱扣的装置。
- 电压脱扣和欠电压脱扣都可安装在MCCB主件的右侧。



●电压脱扣(F)

MCCB型	型号	工作电压
H系列		
H103CA, H104CA H163CA, H164CA H253CA, H254CA	BZ6FA30HCA BZ6FK30HCA BZ6FP30HCA BZ6FJ30HCA BZ6FR30HCA BZ6FS30HCA BZ6FL30HCA	100-120V AC 50/60Hz 220-240V AC 50/60Hz, 208-277V AC 60Hz 380-415V AC 50Hz, 440-480V AC 60Hz 525V AC 50Hz, 600V AC 60Hz 24V DC 48V DC 125V DC

型号	工作电压		功耗(VA)	线圈额定时间(ms)	动作时间(ms)	允许的电压范围
	电压(Ea)					
BZ6F□30HCA	110-130V AC 50/60Hz		10	50以下	20以下	AC电压: 线圈额定电压的 85%-110% DC电压: 线圈额定电压的 75%-125%
	220-240V AC 50/60Hz, 208-277V AC 60Hz					
	380-415V AC 50Hz, 440-480V AC 60Hz					
	525V AC 50Hz, 600V AC 60Hz					
	24V DC					
	48V DC					
125V DC						

●欠电压脱扣(R)

MCCB型	型号	工作电压
H系列		
H103CA, H104CA H163CA, H164CA H253CA, H254CA	BZ6RA30HCA BZ6RK30HCA BZ6RP30HCA BZ6RJ30HCA BZ6RR30HCA BZ6RS30HCA BZ6RL30HCA	110-130V AC 50/60Hz 220-240V AC 50/60Hz, 208-277V AC 60Hz 380-415V AC 50Hz, 440-480V AC 60Hz 525V AC 50Hz, 600V AC 60Hz 24V DC 48V DC 125V DC

型号	工作电压		功耗(VA)	线圈额定时间(ms)	动作时间(ms)	允许的电压范围
	电压(Ea)					
BZ6R□30HCA	110-130V AC 50/60Hz		5	50以下	20以下	脱扣电压 35%-70%Ea 闭合电压 85%-110%Ea
	220-240V AC 50/60Hz, 208-277V AC 60Hz					
	380-415V AC 50Hz, 440-480V AC 60Hz					
	525V AC 50Hz, 600V AC 60Hz					
	24V DC					
	48V DC					
125V DC						

■订货参数

请注明对应的型号。



■操作手柄(N型)

- 安装在MCCB主件上的手柄操作机构。
- 附带的防尘密封垫可以保证达到IEC60529规定的IP40保护等级。
- 可以用1~3个挂锁将断路器锁定在OFF(关)位置, 锁的钩环直径为5~8mm(不提供)。

●N型

MCCB型	型号
H系列	
H103CA, H104CA H163CA, H164CA H253CA, H254CA	BZ6N30HCA

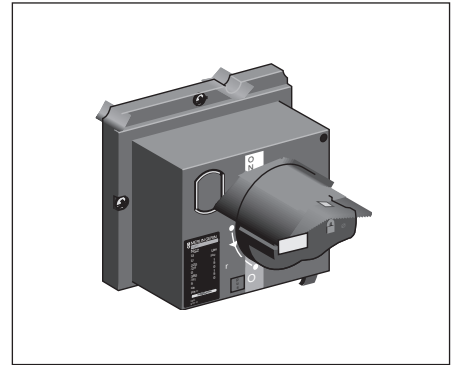

3

H系列(250AF以下)

■操作手柄(V型)

- 安装在门表面上的手柄操作机构。
- 标准的V型操作手柄可以保证达到IEC60529规定的IP55保护等级。
- 操作手柄与MCCB之间的距离可以通过套管伸缩轴进行调整。
- 必须根据断路器背面到门之间的距离调节外伸轴。断路器背面到门之间的最小/最大距离为185~600mm。
- 操作手柄机构可与配电盘门联锁。
- 满足IEC60947-1规定的绝缘要求。
- 可以用1~3个挂锁将断路器锁定在OFF(关)位置, 锁的钩环直径为5~8mm(不提供)。

●V型

MCCB型	型号
H系列	
H103CA, H104CA H163CA, H164CA H253CA, H254CA	BZ6V30HCA

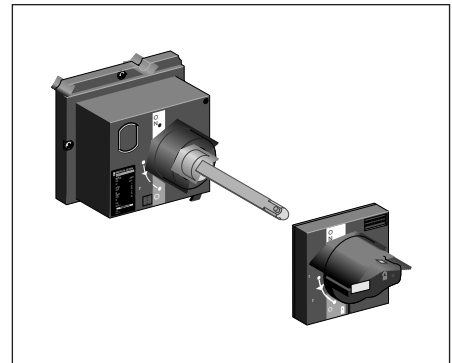

■订货参数

请注明对应的型号。

■端子罩

- 可以防止手指意外碰触带电端子而引起电击。

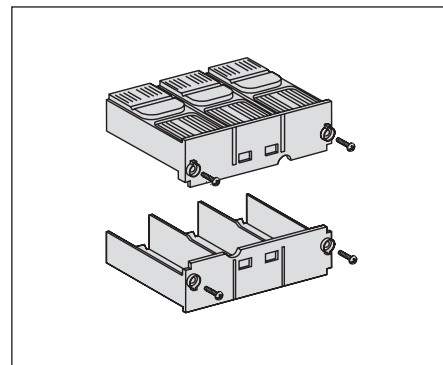

3

H系列(250AF以下)

MCCB型	长型号	短型号	密封垫数量
H系列			
H103CA H163CA H253CA	BZ6TB30HCA-3	BZ6TS30HCA-3	2个
H104CA H164CA H254CA	BZ6TB30HCA-4	BZ6TS30HCA-4	

■订货参数

请注明对应的型号。

■相间绝缘隔板

- 相间绝缘隔板可以加强端子间的绝缘效果。
- MCCB主件附带两个绝缘隔板。
如果需要另外的绝缘隔板，请按照下述型号进行订货。

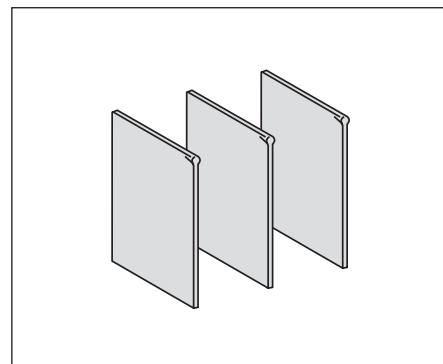

MCCB型	型号	密封垫数量
H系列		
H103CA, H104CA H163CA, H164CA H253CA, H254CA	BZ6BL30HCA	6个

■订货参数

请注明对应的型号。



■端子连接

●端子连接/正面安装，正面连接

- 与螺钉尺寸和紧固扭矩对应的MCCB和电缆如下表所示。
- 为了便于连接作业，需准备下述部件。

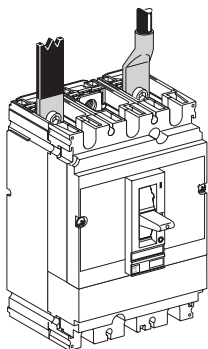

金属棒	100A以下		125~250A	
	L (mm)	≤ 25	≤ 25	≤ 25
l (mm)	d + 10	d + 10	d + 10	d + 10
d (mm)	≤ 10	≤ 10	≤ 10	≤ 10
e (mm)	≤ 6	≤ 6	≤ 6	≤ 6
∅ (mm)	6.5	6.5	8.5	8.5
连接部分	L (mm)	≤ 25	≤ 25	≤ 25
	∅ (mm)	6.5	6.5	8.5
紧固扭矩	(Nm) ⁽¹⁾	10	10	15

(1)用于断路器上连接部分或金属棒的紧固扭矩。

3

H系列(250AF以下)

■电弧空间

- 配线时，确保下表所示的绝缘空间。
- 对于裸导体，请使用下表所示范围内的绝缘胶带或相间绝缘隔板进行绝缘保护。

MCCB型	额定分断容量(kA)	裸露或涂漆板 绝缘金属棒			带电裸母线						
		C1	D1	D2	C2	D1	D2	A1 ^{※1}	A2 ^{※2}	B	
H系列	400V AC										
H103CA, H104CA	70	0	30	30	5	35	35	0	10	0	
H163CA, H164CA											
H253CA, H254CA											

※1 装有端子罩

※2 未装端子罩

两个相邻MCCB之间的最小距离

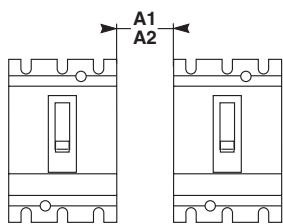

MCCB与脱扣、顶部或底部或侧面面板之间的最小距离

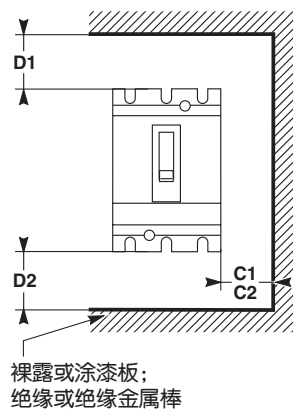

MCCB与正面面板之间的最小距离

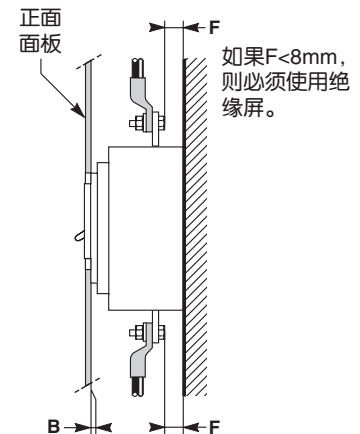

动作特性曲线

■ H系列
H103CA, H104CA

3
H系列(250A以下)

16A

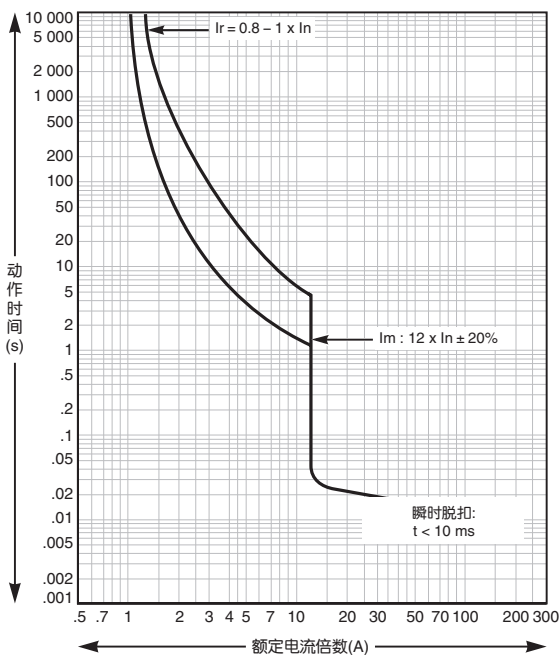

25A

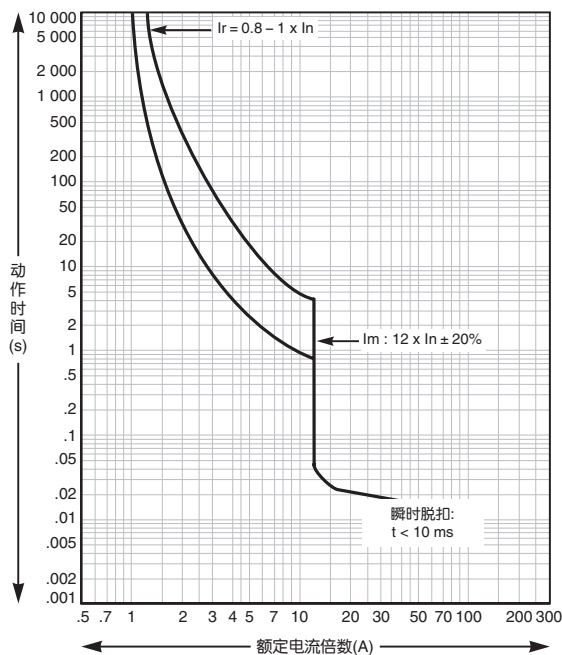

32A

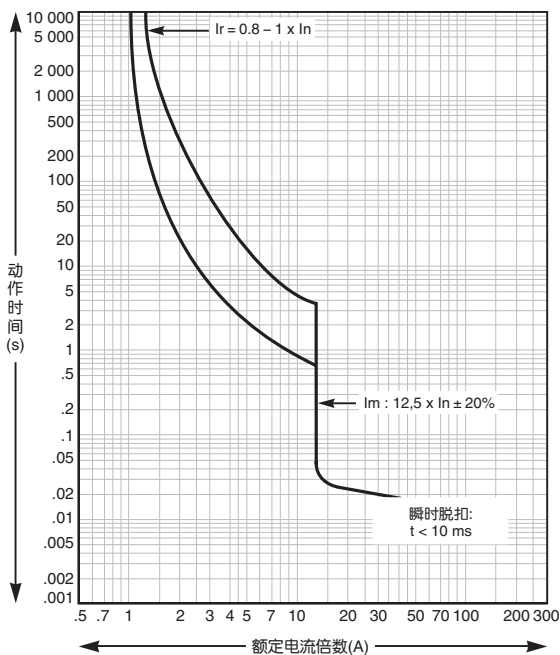

40A

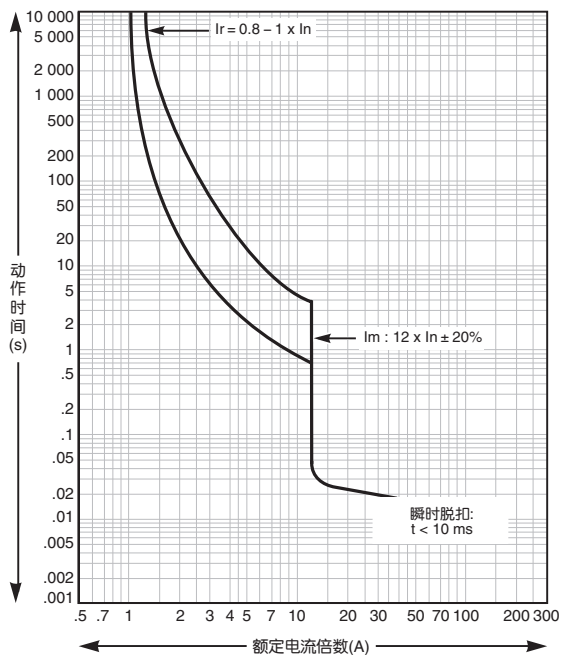

温度补偿曲线

额定电流修正率(%)

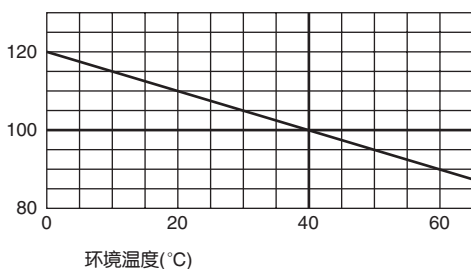



50A

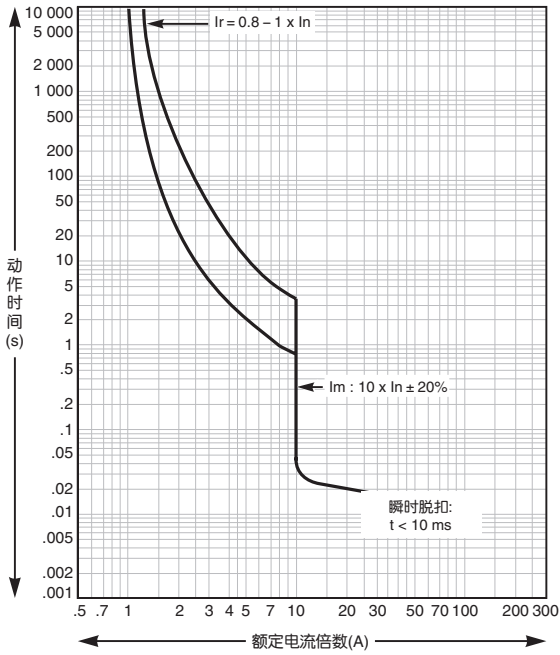

63A

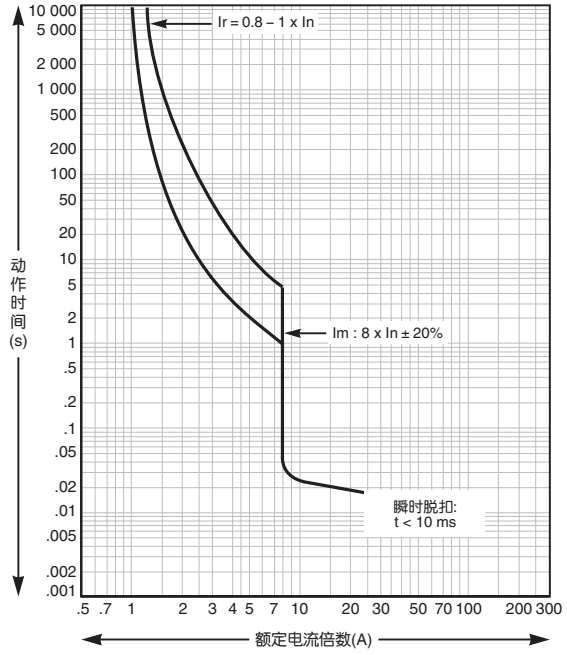

80A,100A

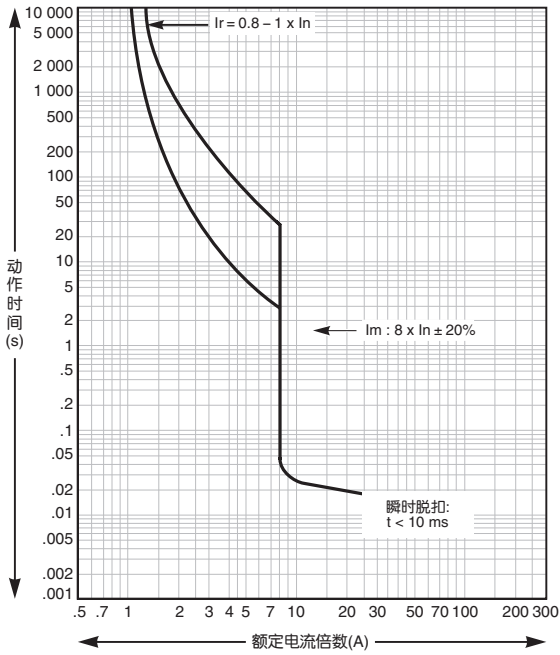

温度补偿曲线

额定电流修正率(%)

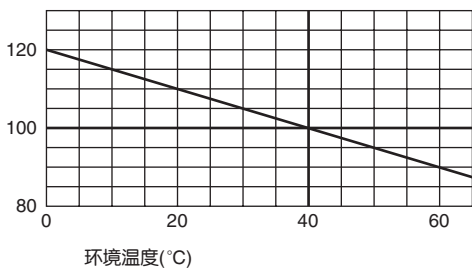

■H系列
H163CA, H164CA

125A

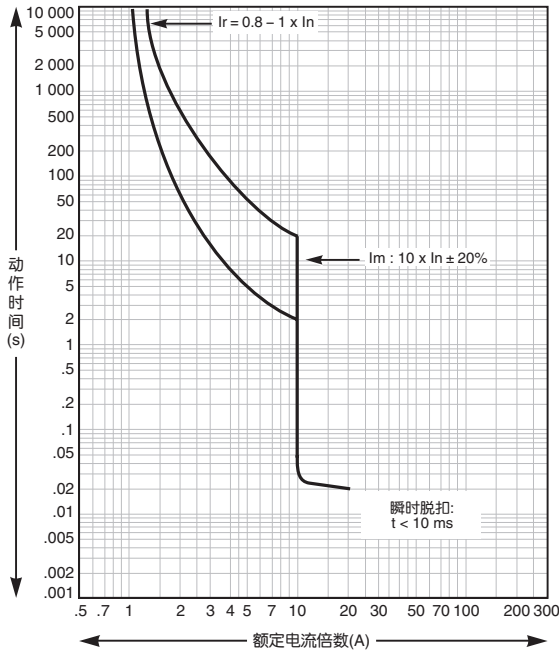

160A

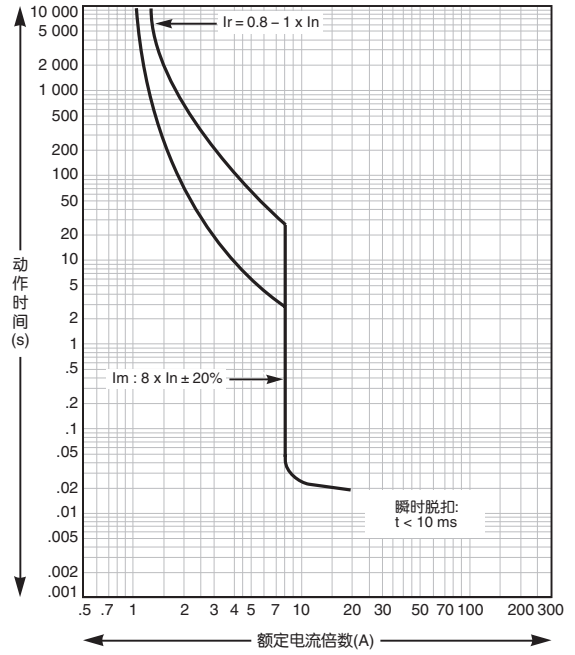

温度补偿曲线

额定电流修正率(%)

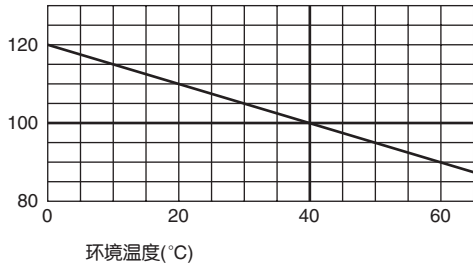



H系列(250AF以下)

动作特性曲线

■H系列
H253CA, H254CA

200A, 250A

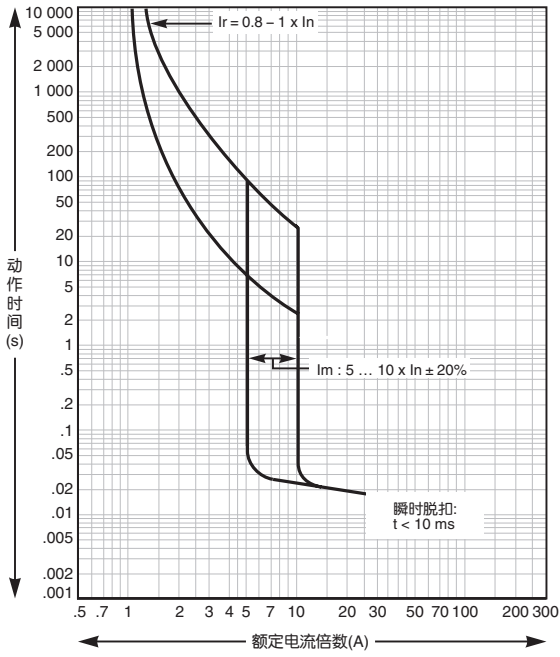

温度补偿曲线

额定电流修正率(%)

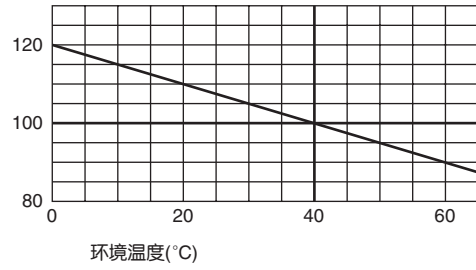

3
H系列(250AF以下)

外形图

■外形尺寸图(单位: mm)

●正面安装, 正面连接

H103CA, H163CA, H253CA (3极产品)

H104CA, H164CA, H254CA (4极产品)

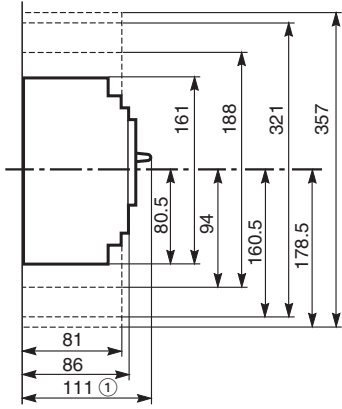

备注①: H253CA 及H254CA为126 mm。

3极产品

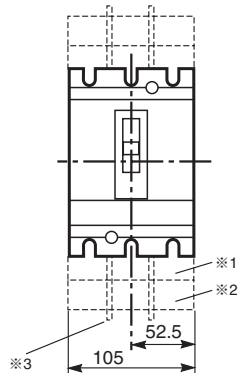

4极产品

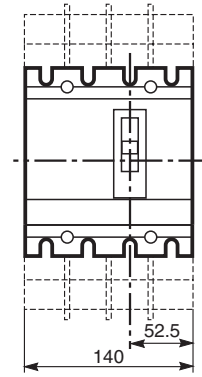

※1 短端子罩
※2 长端子罩
※3 相间绝缘隔板

• 面板钻孔

3极产品

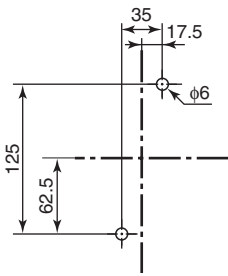

4极产品

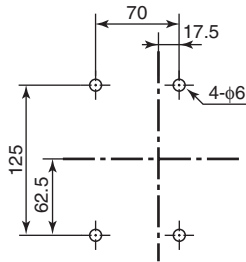

• 正面面板开孔

开孔A

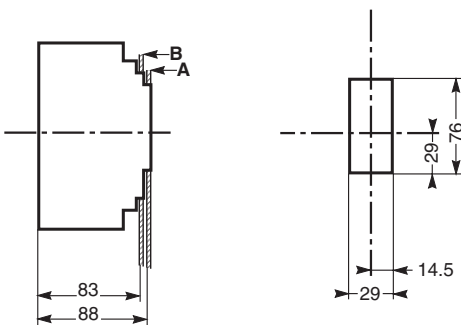

开孔B

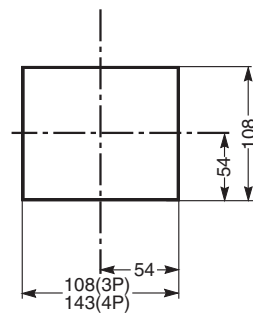



H系列(250AF以下)

外形图

■外形尺寸图(单位: mm)

●N型手柄

3

H系列(250AF以下)

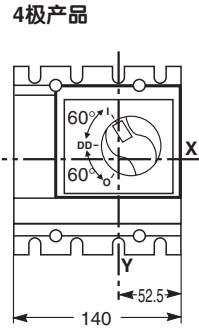
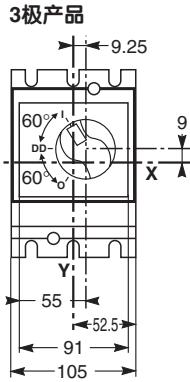
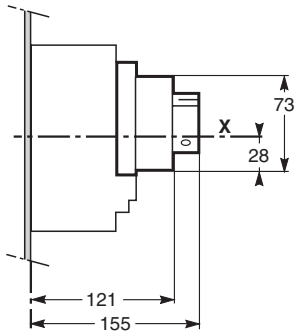

正面面板开孔

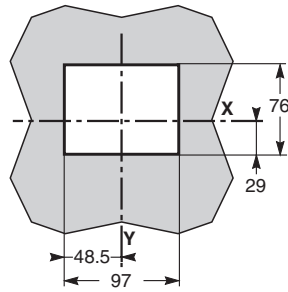
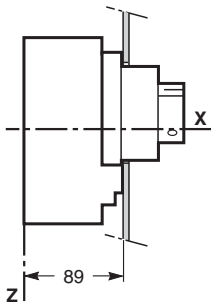

●V型手柄

轴切割长度: X-126mm

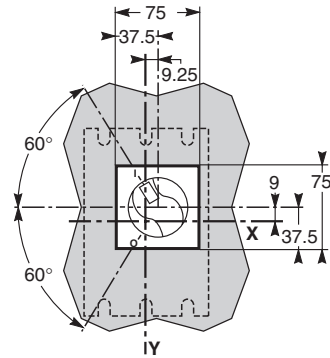
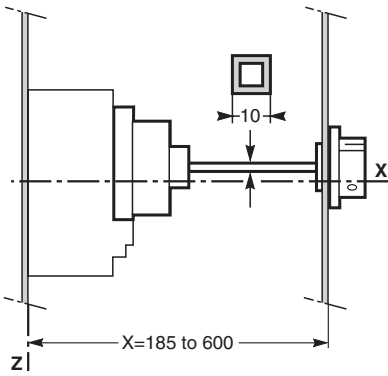

正面面板开孔

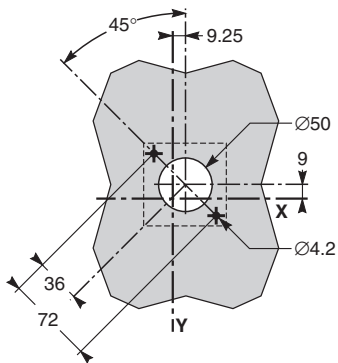

4. 电子型塑壳式断路器

型号说明	4-2
规格一览表	4-3
保护特性	4-4
内部附件	4-6
内部附件的种类	4-6
内部附件组合	4-7
辅助开关、报警开关	4-8
电压脱扣(F)、欠电压脱扣装置(R)	4-9
外部附件	4-11
外部附件的种类	4-11
外部操作手柄	4-12
辅助手柄、手柄锁定装置	4-14
端子罩、相间绝缘隔板	4-15
导线端子	4-16
安装、连接方法	4-17
端子连接、电弧空间	4-17
动作特性曲线	4-18
外形图	4-19



KKD06-133



■特性

- 带有负载电流预脱扣报警
不断监视负载电流，并在其超过设定电流时发出报警。
- 可调整额定电流
使用调整度盘，额定电流可以很方便地在5到6段之间变化。
- 可大范围调整脱扣特性
用户可以设定瞬时脱扣以及长/短延时脱扣的电流和时间。
- 可调整接地故障脱扣，在额定CT电流的10%~40%范围内确定和设定接地故障检测的电流值。



4

■型号说明

电子型布线用断路器

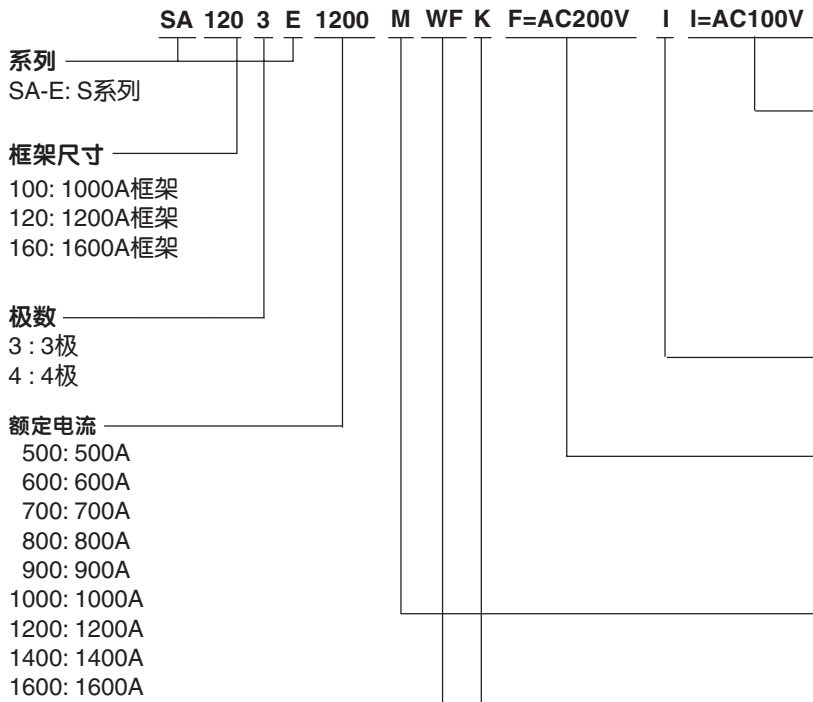

保护功能控制电压
I=□: 可调整预报警
U=□: 可调整接地故障电流脱扣

额定电压	允许电压
100 ~ 120V AC	85 ~ 132V
200 ~ 240V AC	170 ~ 264V

保护功能
I: 可调整预报警
U: 可调整接地故障电流脱扣

附件工作电压
F=□: 电压脱扣装置
R=□: 欠电压脱扣装置

操作装置
无: 手动操作

内部附件
W: 辅助开关
K: 报警开关
F: 电压脱扣
R: 欠电压脱扣

· 示例

S系列
3极, 1200框架 SA1203E
额定电流1200 1200

完整型号 **SA1203E/1200**

■MCCB附件型号

有关各附件型号，请参见第4-6页及后续各页。

· 示例

有关相间绝缘隔板的选择，请参见第4-15页。
3极, 1200A框架 BZ6B101C3

规格一览表

■电子型3,4极

框架尺寸	1000A		1200A		1600A		
极数	3	4	3	4	3	4	
型号	SA1003E	SA1004E	SA1203E	SA1204E	SA1603E	SA1604E	
CT额定电流(A) (Ict)	1000		1200		1600		
额定电流(A)(It)(可调整)	500-600-700-800-900-1000		600-700-800-1000-1200		800-900-1000-1200-1400-1600		
额定绝缘电压 (V AC) [IEC 60947-2, GB14048.2] (V DC)	690 -		690 -		690 -		
额定分断容量(kA) [IEC 60947-2, GB14048.2] (Icu/Ics)*	600V AC 500V AC 440V AC 415V AC 400V AC 380V AC 230V AC 250V DC	25/19 45/34 65/49 65/49 65/49 85/64 100/75 -	25/19 45/34 65/49 65/49 65/49 85/64 100/75 -	25/19 45/34 65/49 65/49 65/49 85/64 100/75 -	25/19 45/34 65/49 65/49 65/49 85/64 100/75 -	45/34 65/49 85/64 85/64 85/64 100/75 125/94 -	45/34 65/49 85/64 85/64 85/64 100/75 125/94 -
外形尺寸(mm)	a b c d	210 370 120 171	280 370 120 171	210 370 120 171	280 370 120 171	210 370 140 191	280 370 140 191
重量(kg)正面安装型		22	28	22	28	27	35
脱扣装置		电子式					
正面安装, 正面连接	无标记	●	●	●	●	●	●
内部附件							
辅助开关	W	▲	▲	▲	▲	▲	▲
带端子的辅助开关	WA	▲	▲	▲	▲	▲	▲
报警开关	K	▲	▲	▲	▲	▲	▲
带端子的报警开关	KA	▲	▲	▲	▲	▲	▲
电压脱扣	F	▲	▲	▲	▲	▲	▲
带端子的电压脱扣	FA	▲	▲	▲	▲	▲	▲
欠电压脱扣	R	▲	▲	▲	▲	▲	▲
带端子的欠电压脱扣	RA	▲	▲	▲	▲	▲	▲
预脱扣报警	I	▲	▲	▲	▲	▲	▲
接地故障电流脱扣	U	▲	▲	▲	▲	▲	▲
外部附件							
电动机	M	-	-	-	-	-	-
手柄挂锁装置 盖式	Q1	-	-	-	-	-	-
机械联锁装置	M1	-	-	-	-	-	-
	M3	-	-	-	-	-	-
N型操作手柄	N	●	●	●	●	●	●
G型操作手柄	G	●	●	●	●	●	●
端子罩	TB	▲	▲	▲	▲	▲	▲
相间绝缘隔板	B	●	●	●	●	●	●
手柄锁盖	L	●	●	●	●	●	●
扁平端子	S	○	○	○	○	○	○

备注* Icu: 额定极限短路分断容量
Ics: 额定运行短路分断容量

○ 标准配置 ● 提供 - 不提供 ▲ 工厂安装附件



电子型塑壳式断路器

保护特性

4

电子型布线用断路器

●长延时脱扣(可调整额定电流)

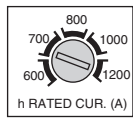
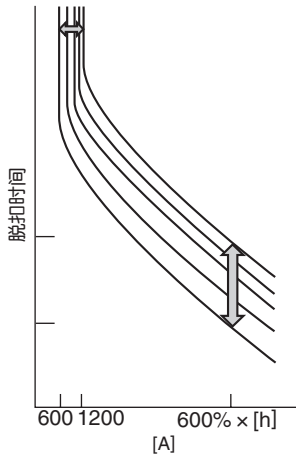

电流设定范围

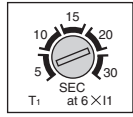

时间设定范围, 额定电流 I_1 的600%时为5~30s。

●可调整瞬时脱扣

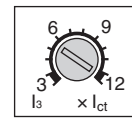
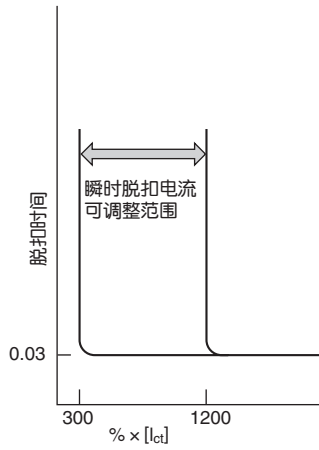

电流设定范围, 额定一次电流 I_{ct} 的300%~1200%。

●可调整短延时脱扣 与固态脱扣型MCCB协调

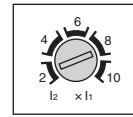
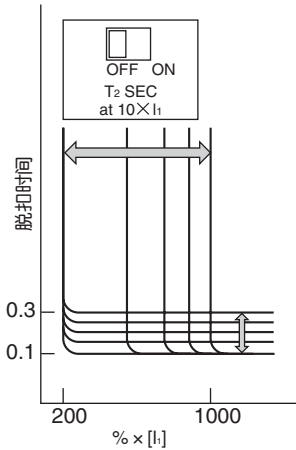

电流设定范围, 额定电流 I_1 的200%~1000%。

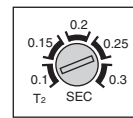

时间设定范围, 100~300ms

与热磁式脱扣型MCCB协调

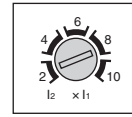
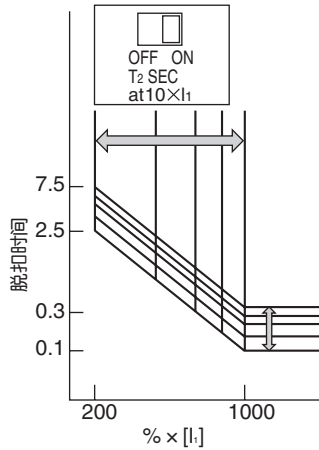

电流设定范围, 额定电流 I_1 的200%~1000%。

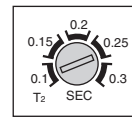

时间设定范围, 100~300ms。斜坡特性

●可调整预脱扣报警

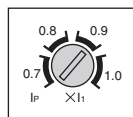
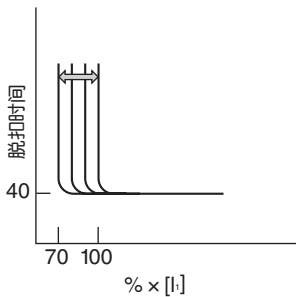

预报警电流设定范围, 额定电流 I_1 的70%~100%。预脱扣报警动作时间, 40s恒定。

●可调整接地故障脱扣

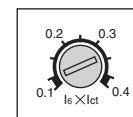
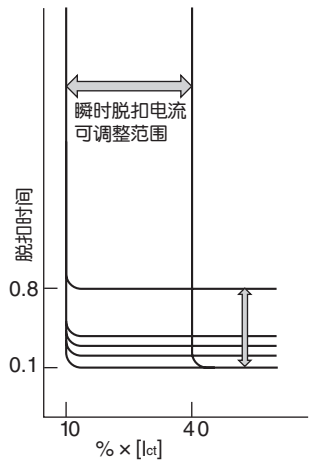

电流设定范围, 额定一次电流的10%~40%。

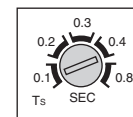

时间设定范围, 100~800ms。

■ 预脱扣报警功能

不断监视负载电流，并在其超过设定电流时发出报警。有助于预防性维护和电源管理。

预脱扣报警通过断路器表面上的LED以及触头输出进行。需要使用独立电源。

预脱扣报警设定可以在70、80、90或100%的额定电流范围内调整。

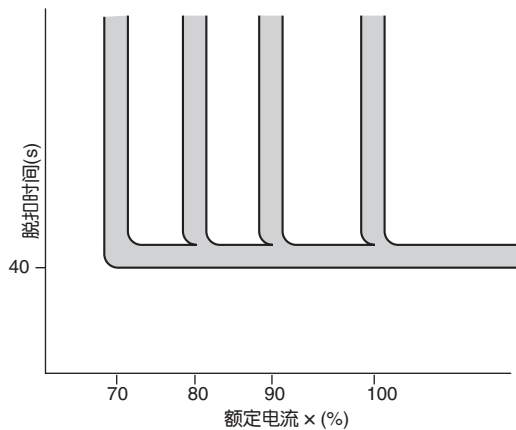

● 预脱扣报警特性

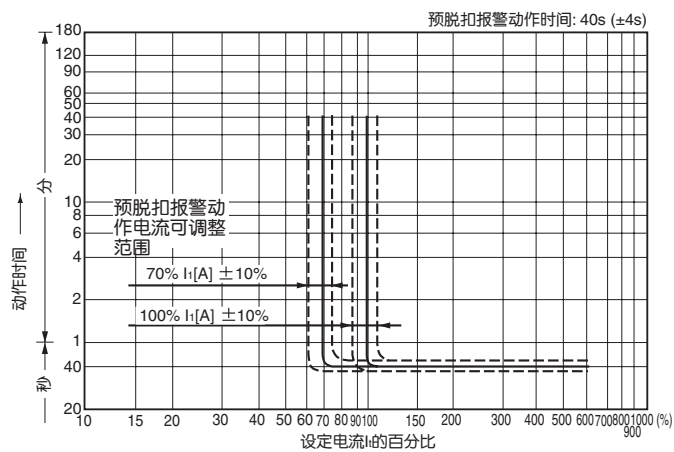

■ 复合保护功能

高精度大范围可调整脱扣特性。

可以在接地故障脱扣或预脱扣报警中任选其一(不能同时选择)。

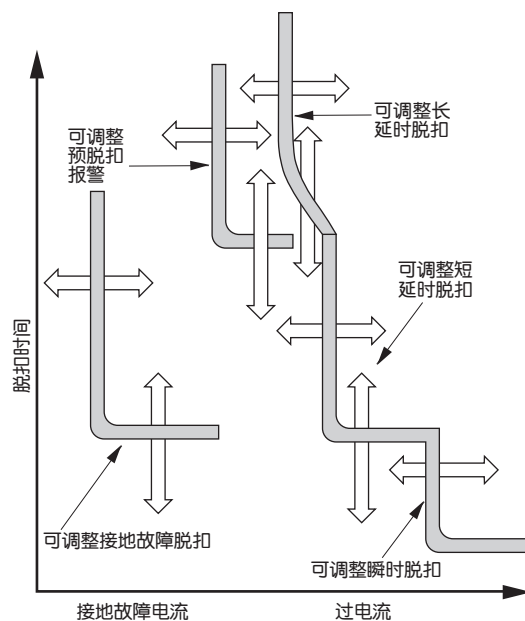

● 接地故障脱扣特性

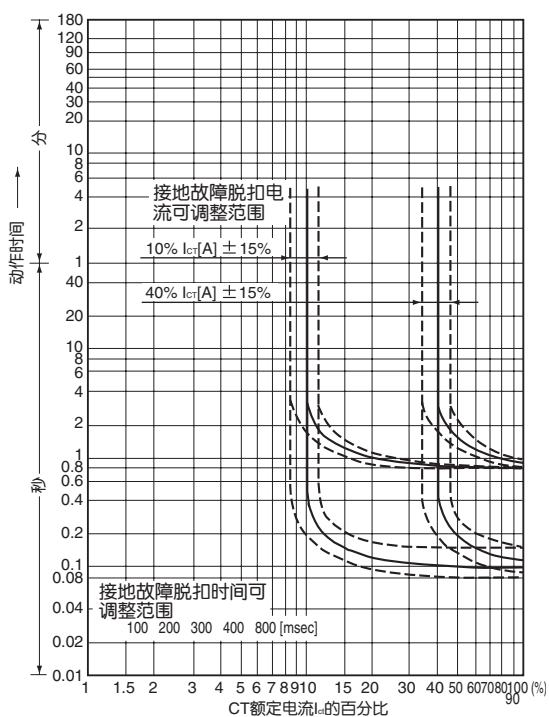



电子型塑壳式断路器

内部附件

■内部附件的种类

4

电子型
布线用
断路器

电压脱扣装置(F型)

远程通过发送电信号使MCCB脱扣的装置。

欠电压脱扣装置(R型)

当电路电压降到规定值以下时，使MCCB自动脱扣。

辅助开关(W型)

对MCCB的ON(开)、OFF(关)状态进行电气显示。

报警开关(K型)

对MCCB的脱扣状态进行电气指示。



KKD06-133

导线 带端子型

· 断路器的安装、连接方式为“正面型”。

●附件导线末端处理

拉出导线型(长度450mm)

· 导线规格

内部附件	心线截面	电线外径	颜色
F	0.5mm ²	φ 3mm	黑
R	0.5mm ²	φ 1.8mm	灰
W	0.5mm ²	φ 1.8mm	黑

■订货参数

电子型塑壳式断路器的内部附件不单独销售。
如要内部附件，请在选择MCCB主件的型号时选定。

内部附件组合

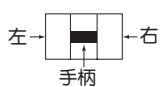

- 辅助开关: W ● 报警开关: K
 □ 电压脱扣: F ■ 欠电压脱扣: R

	SA1003E, SA1004E SA1203E, SA1204E SA1603E, SA1604E
辅助开关 W	
报警开关 K	
电压脱扣 F	
欠电压脱扣 R	
W+K	
W+F	
W+R	
K+F	
K+R	
W+K+F	
W+K+R	
W2	
W2+K	
W2+F	
W2+R	
W2+K+F	
W2+K+R	



■辅助开关和报警开关

这些装置用电气方式指示MCCB的动作状态。

●辅助开关(W)

指示MCCB的ON/OFF(开/关)状态。

●报警开关(K)

指示MCCB的脱扣状态。在下述情况下，MCCB会脱扣：

- 发生过载。
- 短路电流流经MCCB。

■辅助开关(W)、报警开关(K)的额定值

●标准型

AC			DC			最小负载	
电压(V)	电流(A)		电压(V)	电流(A)			
	阻性负载	感性负载		阻性负载	感性负载		
480	3	2	250	0.3	0.3	DC30V	26.7mA
250	5	5	125	0.3	0.6	DC5V	160mA
125	5	5	30	5	4		

备注：感性负载的条件：交流时功率因数在0.4以上；直流时时间常数在7ms以下。

●微小负载用

AC		DC		最小负载	
电压(V)	电流(A)	电压(V)	电流(A)		
	阻性负载		阻性负载		
125	0.1	30	0.1	DC30V	1mA
				DC5V	1mA

注①：订购时，请选择WD、KD。

●开关动作及端子编号

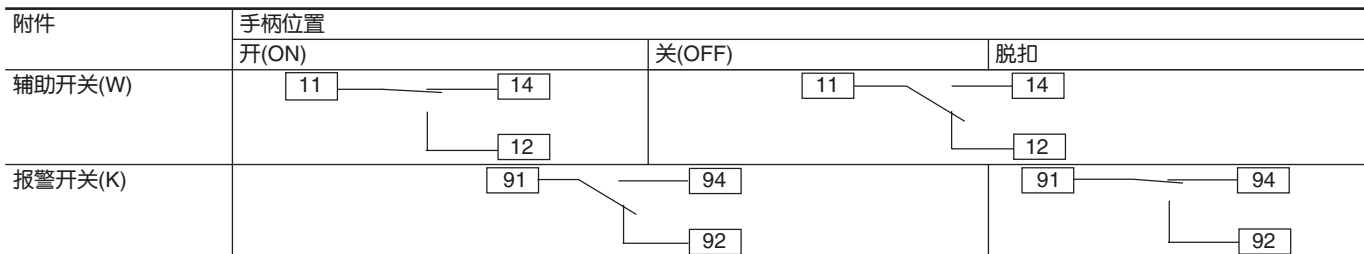

■电压脱扣(F)和欠电压脱扣装置(R)

●电压脱扣(F)

一种通过发送电信号使MCCB脱扣的装置。

●欠电压脱扣装置(R)

一种用于在一次电路电压低于规定值时使MCCB脱扣的装置。

●电压脱扣装置(F)的额定值

额定电压	励磁电流(A)注①	容许电压范围(V)	最大动作时间(ms)注②
AC100-115V	1.1	85~126.5	30
AC200-480V	0.93	170~528	
DC24V	2.52	18~26.4	
DC48V	1.55	36~52.8	
DC100-115V	0.67	75~126.5	
DC200-230V	0.35	150~253	

注①：额定电压为最大值(交流为60Hz)时的电流值。

注②：施加额定电压后直到断路器的主电路触头开始打开的时间。

备注：SHT为短时间额定值。虽然带有防烧坏开关，但仍须避免连续信号。

●欠电压脱扣装置(R)的额定值

额定电压	电源容量(VA)	脱扣电压范围(V)	复位电压(V)	最大施加电压(V)	最大动作时间(ms)注②
AC100-120V	5以上	70~20	85以上	132以下	30
AC200-240V		140~40	170以上	264以下	
AC380-450V		266~76	323以上	495以下	

额定电压	励磁电流(mA)注①	脱扣电压范围(V)	复位电压(V)	最大施加电压(V)	最大动作时间(ms)注②
DC24V	22.7	16.8~4.8	20.4以上	26.4以下	30
DC100-115V	6.0	70~20	85以上	126.5以下	

注①：额定电压为最大值时的电流值。

注②：施加额定电压后直到断路器的主电路触头开始打开的时间。

备注：(1)要用MCCB的手柄接通电路时，请先进行复位操作后再做ON操作。

●接线图和端子编号

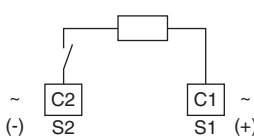
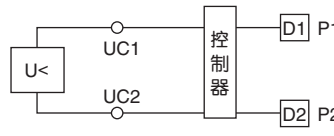
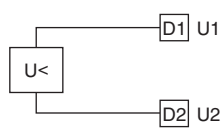
附件的种类	接线图和端子编号
电压脱扣装置 F	带防烧坏触头 
欠电压脱扣装置 (UVR) R	<div style="display: flex; justify-content: space-around;"> <div style="text-align: center;"> <p>· 带UVR控制器</p>  </div> <div style="text-align: center;"> <p>· 无UVR控制器</p>  </div> </div>



电子型塑壳式断路器 内部附件

■UVR控制器

- 使用交流电压的欠电压脱扣装置(UVR)时, 必须配置UVR控制器。
- UVR控制器中, 安装在MCCB主件上的是标准产品, 另行安装的则适用嵌入型。

●UVR控制器连接图

UVR控制器在主件上的安装

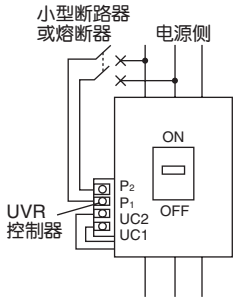

UVR控制器的另行安装

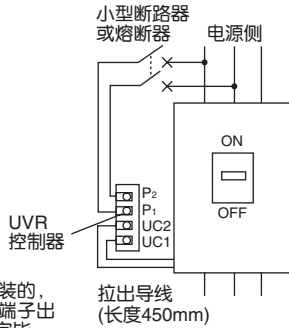

注: 在主件上安装的, UC1、UC2端子出厂时已接线完毕。

拉出导线(长度450mm)

●UVR控制器在主件上的安装位置/端子排列图

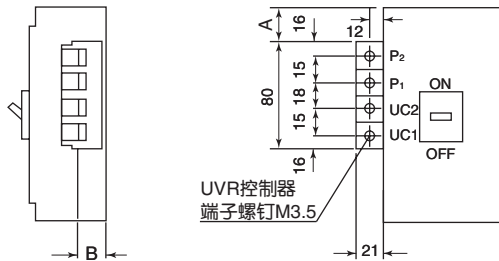

框架	MCCB型号	A	B
1000、1200	SA1003E、SA1004E SA1203E、SA1204E	114(138)	72
1600	SA1603E、SA1604E	114(138)	92

备注: (1)端子螺钉的拧紧扭矩为M3.5……0.88~1.18N·m
(2)可连接的电线……2.0mm²(最大)

●UVR控制器外形图(另行安装) (单位: mm)

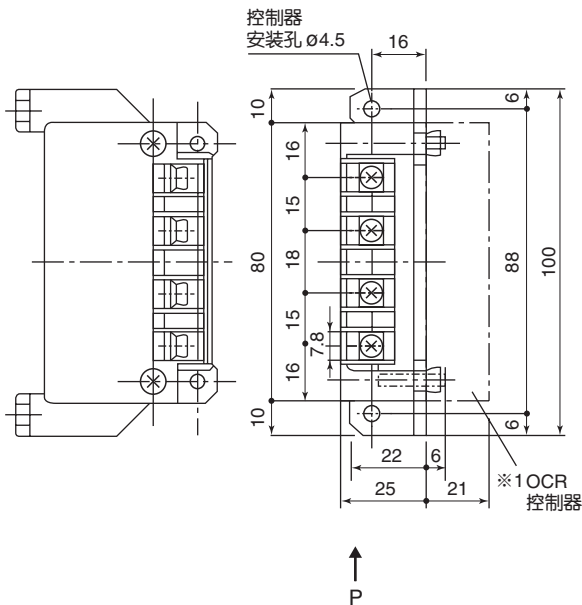

P向视图

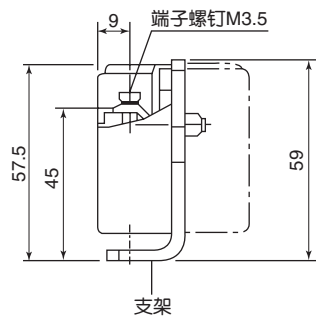

※1: 为另行设置、与OCR控制器同时安装时的安装形态。

外部附件

■外部附件的种类

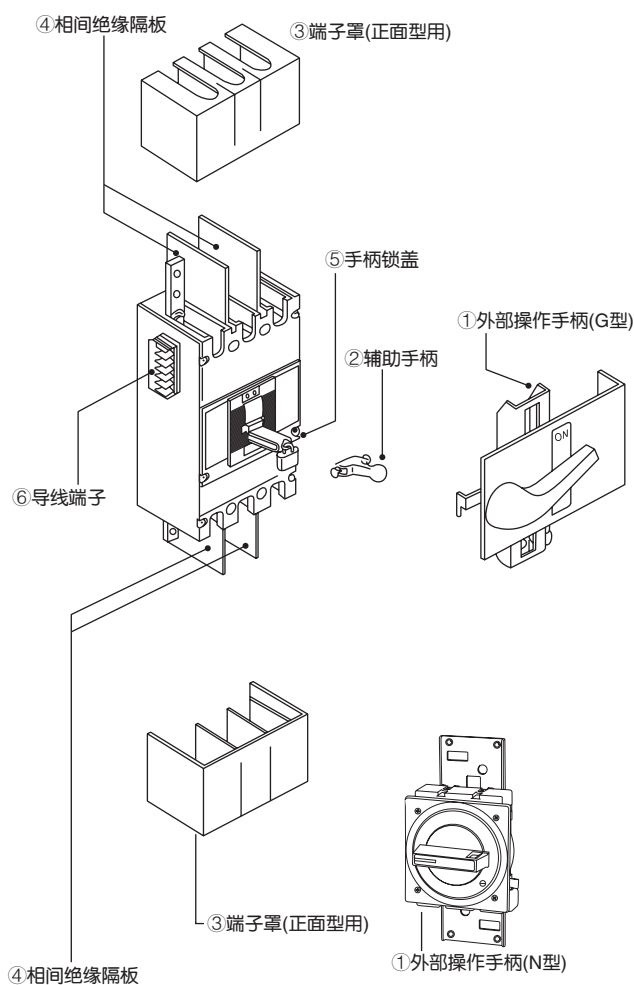

①外部操作手柄
断路器安装于配电柜或配电箱内，从外部操作时使用。有以下3种方式。
面板安装式 (G)
将外部操作手柄的座架安装在箱、柜的面板上。

断路器安装式 (N)
将外部操作手柄安装在断路器主件上。

②辅助手柄
减轻ON、OFF、复位的操作力。

③端子罩 (TB)
防止断路器带电部外露。
· 用于正面型

④相间绝缘隔板 (B)
加强断路器端子之间的绝缘，防止导电的杂物等引起的事故。

⑤手柄锁盖 (L)
可将断路器锁定在ON或OFF状态。挂锁请使用市售产品。

⑥导线端子 (A)
横向引出接线型

4

电子型塑壳式断路器



电子型塑壳式断路器

外部附件

■操作手柄(N型)

·手柄操作机构安装在MCCB主件上。

●N型

MCCB型	型号	防尘密封垫
SA1003E, SA1004E SA1203E, SA1204E SA1603E, SA1604E	BZ6N101C	BZ-NPC



4

电子型布线用断路器

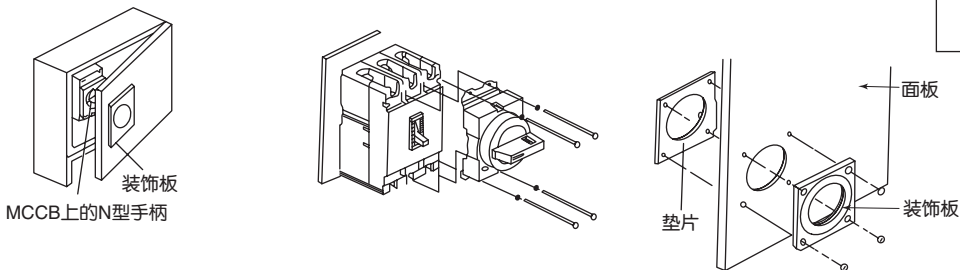

●操作方式

- 通过旋转手柄可以对MCCB进行ON(开)、OFF(关)和RESET(复位)操作。当MCCB自动断开电路时，手柄指示TRIP(脱扣)。
- 使用螺丝刀转动RELEASE(释放)螺钉，可以在MCCB保持接通的情况下把门打开。
- 使用挂锁可以将手柄锁定在ON(开)或OFF(关)状态。请使用市售的挂锁。挂锁钩环的直径应为3.5~6mm。

●外形尺寸图

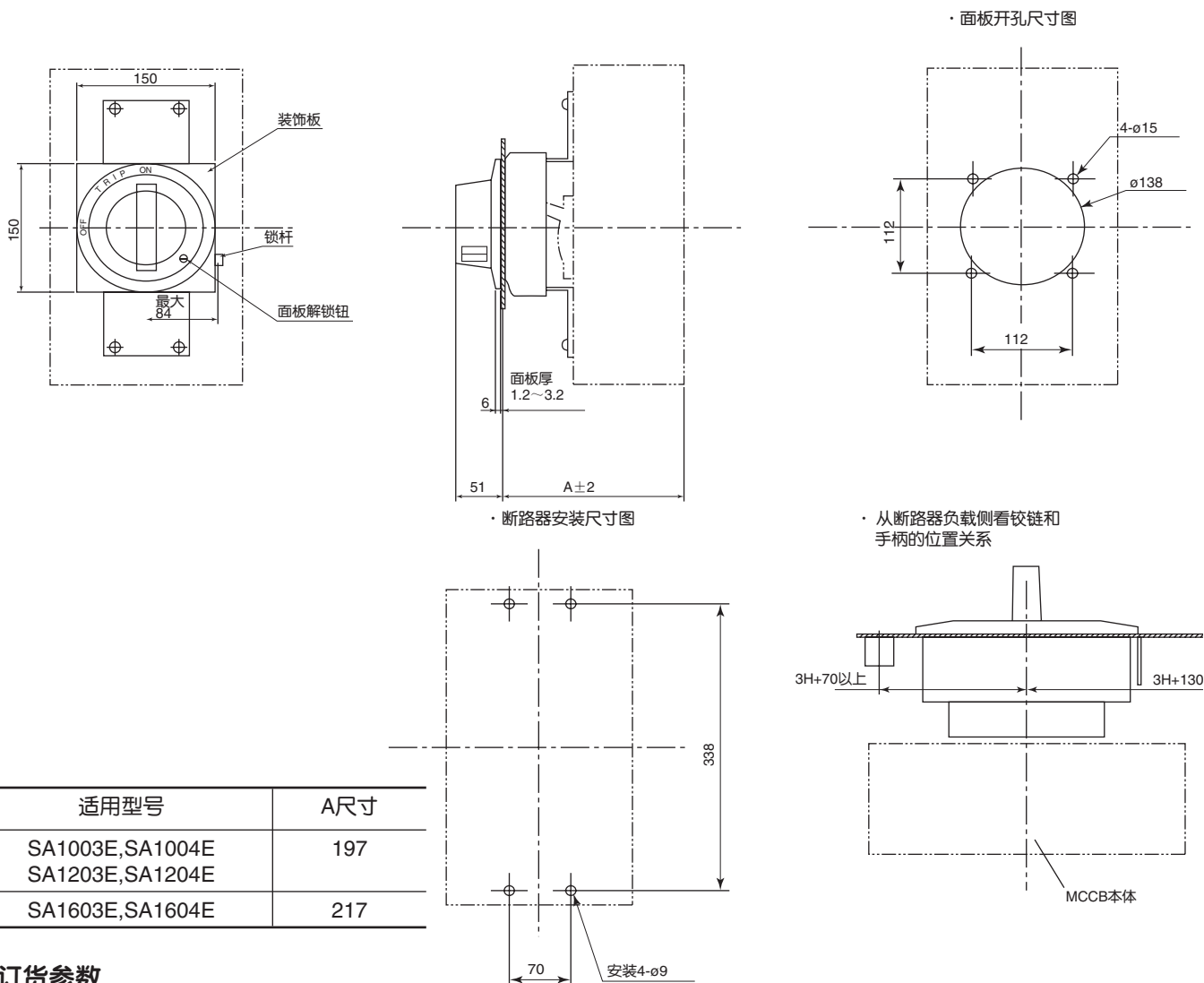

适用型号	A尺寸
SA1003E, SA1004E SA1203E, SA1204E	197
SA1603E, SA1604E	217

■订货参数

请注明对应的型号。

■操作手柄(G型)

·手柄操作机构安装在门面板上。

●G型

MCCB型	型号
SA1003E, SA1004E SA1203E, SA1204E SA1603E, SA1604E	BZ6G101C

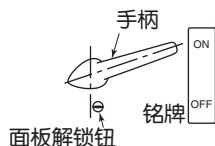
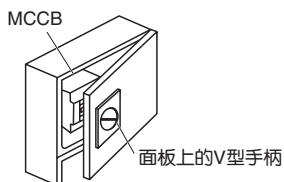

●操作方式

- 通过旋转手柄可以对MCCB进行ON(开)、OFF(关)和RESET(复位)操作。当MCCB自动断开电路时,手柄指示TRIP(脱扣)。
- 使用螺丝刀转动RELEASE(释放)螺钉,可以在MCCB保持接通的情况下把门打开。
- 使用挂锁可以将手柄锁定在OFF(关)状态。请使用市售的挂锁。挂锁钩环的直径应为8mm。

●外形尺寸图

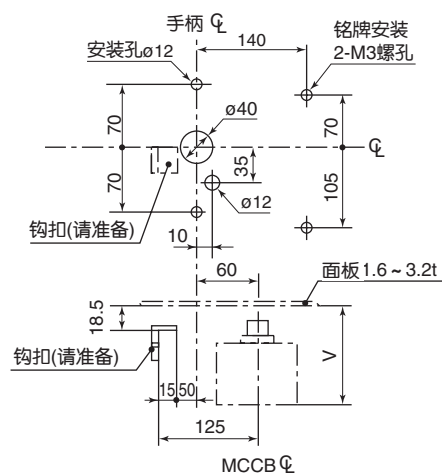
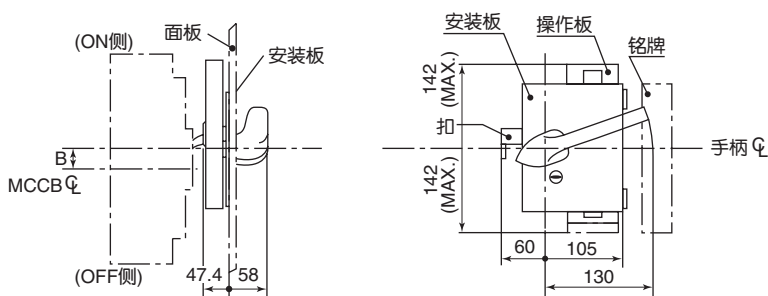

适用型号	A尺寸	B尺寸
SA1003E, SA1004E, SA1203E, SA1204E	199.4	3
SA1603E, SA1604E	219.4	

■订货参数

请选择适合的型号。



■辅助手柄

- 减轻ON、OFF、复位的操作力。
- 1台MCCB标准配置一个辅助手柄。

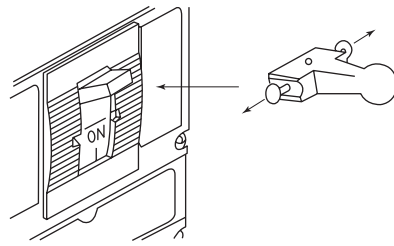
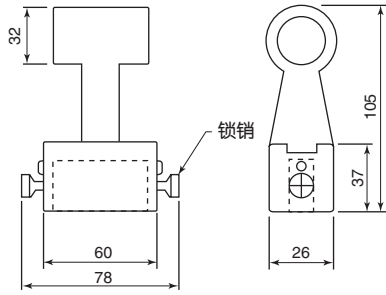

·手柄的装、拆
将左右两边的锁销按箭头方向拉出，装至断路器主件的手柄上。在弹簧的作用下辅助手柄被固定。拆卸时，同样按箭头方向拉出锁销，然后将辅助手柄拔下。

4

电子型布线用断路器

MCCB型	型号
SA1003E, SA1004E SA1203E, SA1203E SA1603E, SA1603E	属于标准附件

■订货参数

请选择适合的型号。

■手柄锁定装置

- 这种钥匙锁装置锁上后，可以将手柄锁定在OFF(关)位置。它也可用作手柄锁盖，或者与挂锁组合用作OFF(关)锁。
- 请使用市售的挂锁。挂锁钩环的直径应为4~8mm。

MCCB型	型号
SA1003E, SA1004E SA1203E, SA1204E SA1603E, SA1604E	BZ6L101C

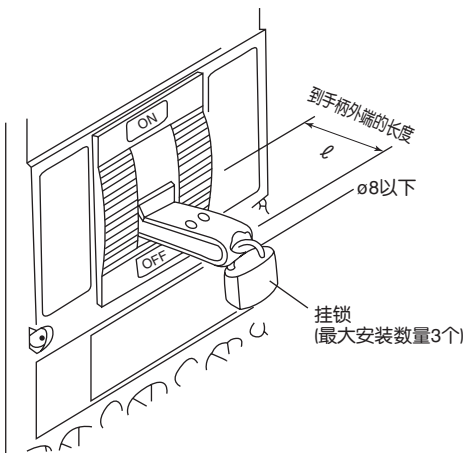

使用手柄锁定装置时,将锁杆在(UNLOCK(解锁))位置插入手柄后,再将锁杆回转到(LOCK(锁定))位置时,禁止手柄ON(开)和OFF(关)操作。手柄锁定使用的情况时,在此状态下用挂锁锁住。

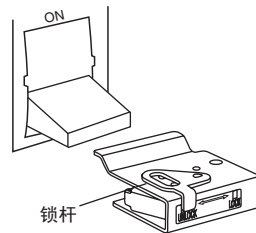

■订货参数

请选择适合的型号。

■端子罩

- 可以防止手指意外碰触带电端子而引起电击。
- 请在订购MCCB主件时标注。

MCCB型	型号	密封垫数量
SA1003E, SA1203E	请在订购本体时指定	2个
SA1004E, SA1204E		

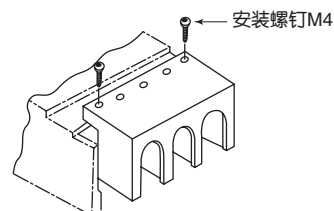
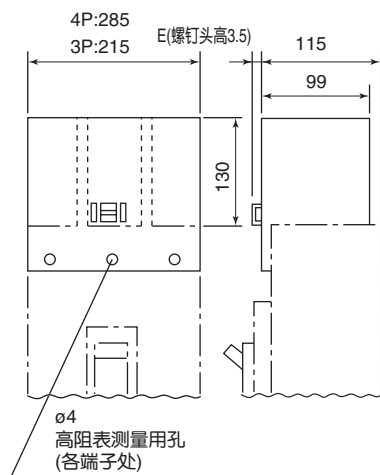

- 注①：连接电线请使用100mm²以下。如需使用150mm²时，请垂询。
注②：3极型带有端子排(选购件)时，则不适用。

■订货参数

请选择适合的型号。

■相间绝缘隔板

- 相间绝缘隔板加强端子间的绝缘效果。

MCCB型	型号	密封垫数量
SA1003E, SA1203E, SA1603E	BZ6B101C3	2个
SA1004E, SA1204E, SA1604E	BZ6B101C4	3个

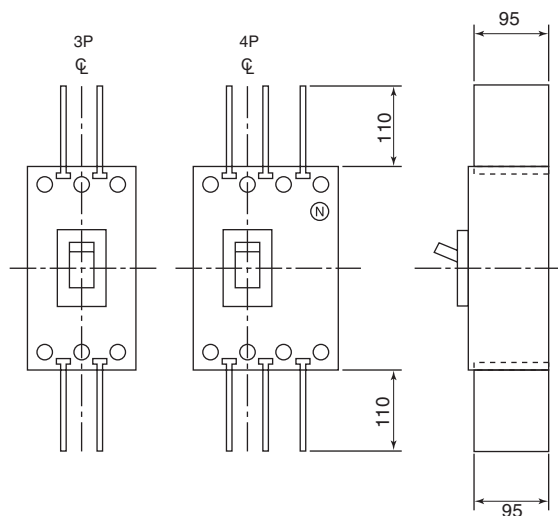

- 将端子绝缘隔板从断路器的上方插入槽内。

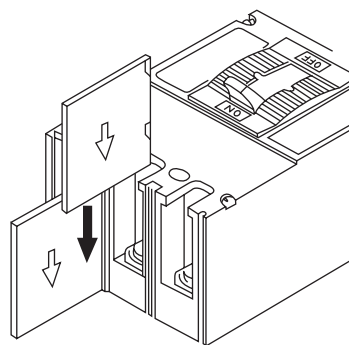

■订货参数

请选择适合的型号。



电子型塑壳式断路器

外部附件

■导线端子

适用于装有内部附件的正面型、背面型断路器。
 内部附件的导线已连接至该端子。
 导线端子是一个6端子组合件。
 根据内部附件的种类或数量，安装所需的数量。

安装位置 / 标准端子排列

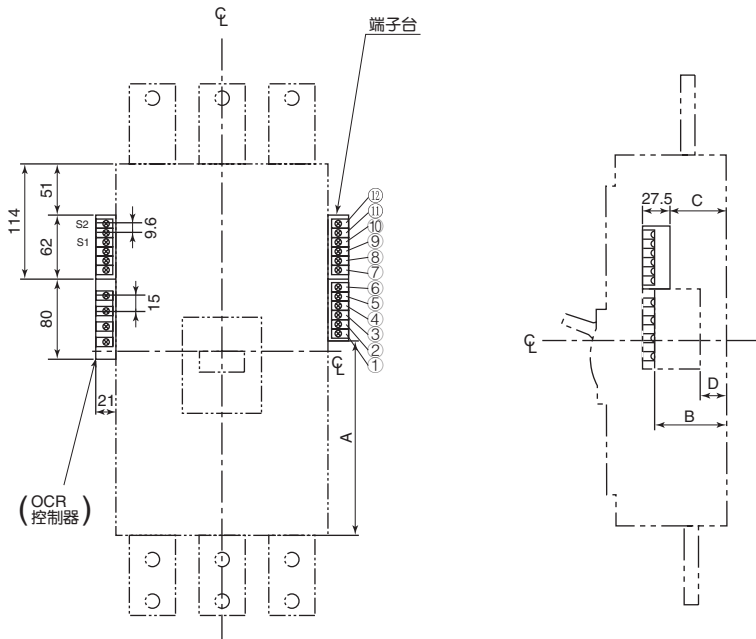

图示编号	①	②	③	④	⑤	⑥	⑦	⑧	⑨	⑩	⑪	⑫
端子号	91	94	92	11	14	12	21	24	22			
端子代号	ALc1	ALa1	ALb1	AXc1	AXa1	AXb1	AXc2	AXa2	AXb2	PALc※	PALa※	
附件	K			W1			W2		PAL			

尺寸表(单位: mm)

断路器型号	A	B	C	D
SA1003E, SA1203E	194	72	57	27
SA1004E, SA1204E	184	72	57	27
SA1603E	194	92	77	47
SA1604E	184	92	77	47

- 备注 1: 端子螺钉M3.5
 2: 端子螺钉的拧紧扭矩M3.5.....0.88~1.18N·m
 3: 可连接的电线2.0mm²(最大) × 2根

■订货参数

请选择适合的型号。

安装 · 连接方法

■端子连接

●端子连接/正面安装，正面连接

· 与MCCB和电缆相配的螺栓规格和紧固扭矩如下表所示。

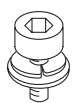
MCCB型	螺钉和螺栓	规格	紧固扭矩 [N·m]
SA1003E, SA1004E SA1203E, SA1204E	 内六角螺栓	M12 × 55	40.2~65.7
SA1603E, SA1604E	注(1)不提供端子螺钉, 请准备	—	—

■电弧空间

· 配线时，确保下表所示的绝缘空间。

· 对于裸导体，请使用下表所示范围内的绝缘胶带或相间绝缘隔板进行绝缘保护。

MCCB型	额定分断容量(kA) 400V AC	裸露或涂漆板 绝缘金属棒(mm)			带电裸母线(mm)	
		C1	D1	D2	D1	D2
SA1003E, SA1004E SA1203E, SA1204E	65	80	80	80	120	120
SA1603E, SA1604E	85	100	100	100	150	150

两个相邻MCCB之间的最小距离

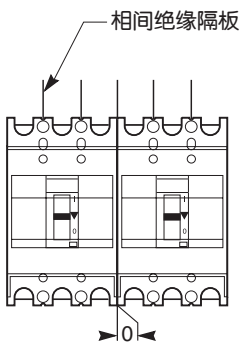

MCCB与脱扣、顶部或底部或侧面面板之间的最小距离

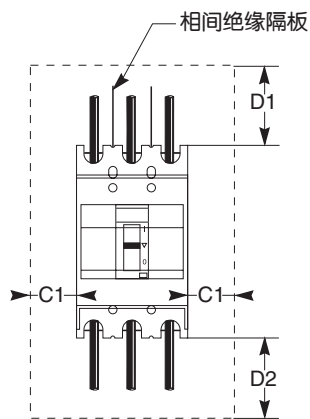

MCCB与正面面板之间的最小距离

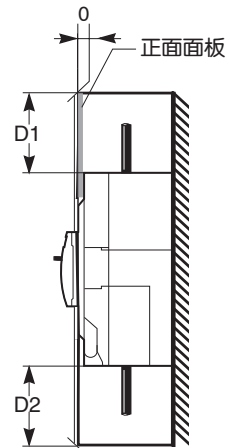



电子型塑壳式断路器

动作特性曲线

SA1003E, SA1004E

SA1203E, SA1204E

4 电子型布线用断路器

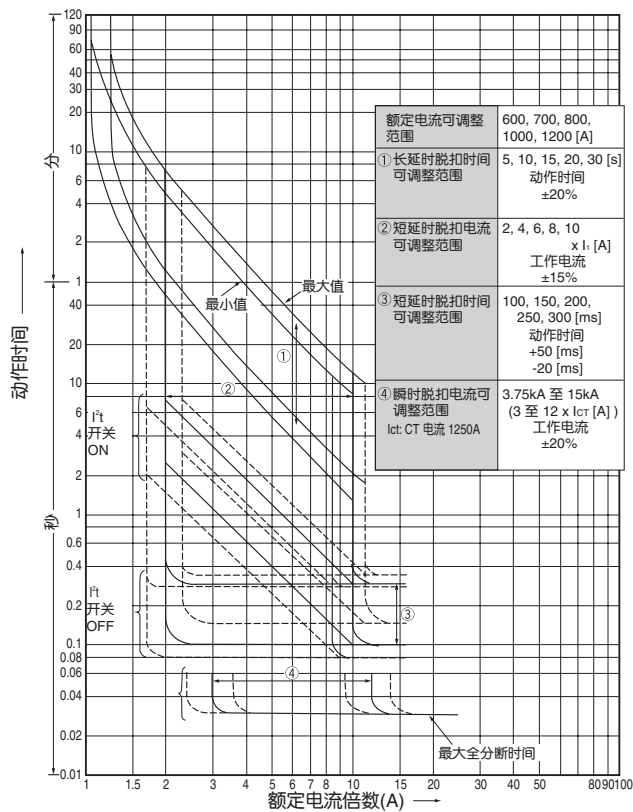
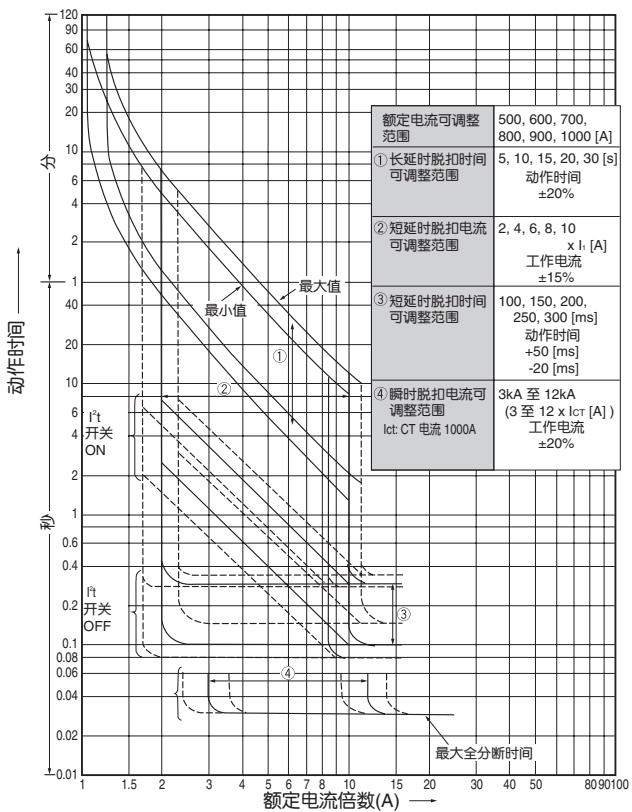

SA1603E, SA1604E

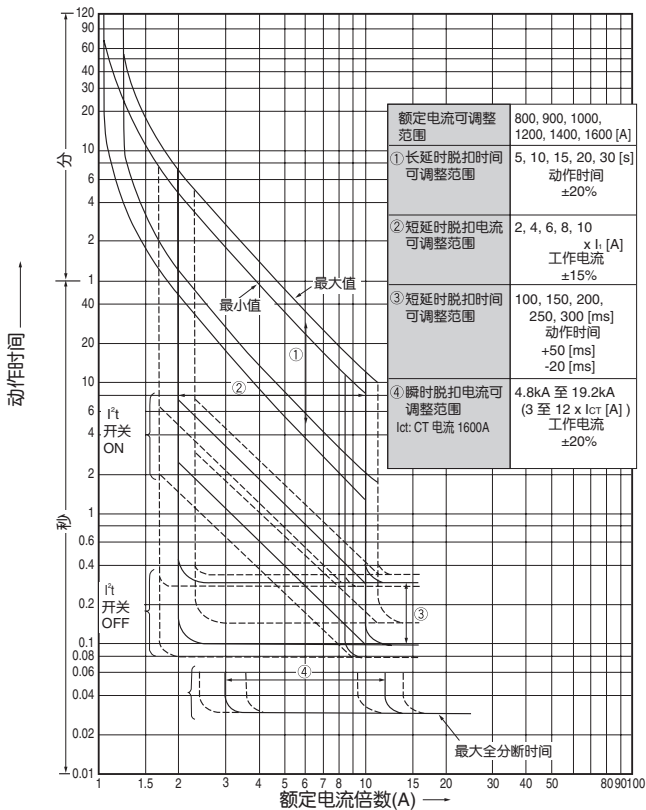

外形图

■外形尺寸图(单位: mm)

SA1003E, SA1004E

SA1203E, SA1204E

正面安装, 正面连接

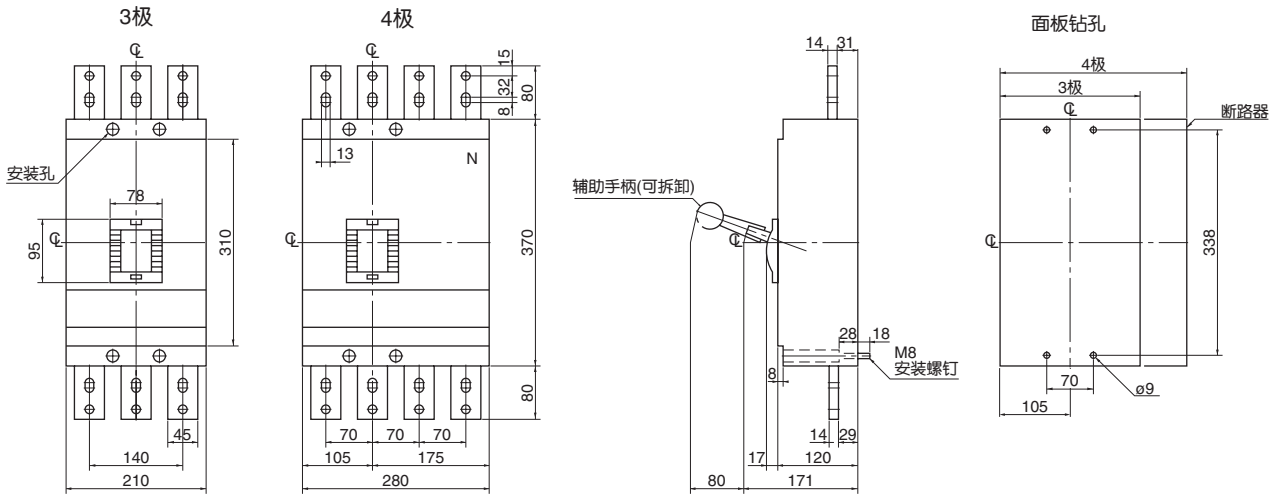

SA1603E, SA1604E

正面安装, 正面连接

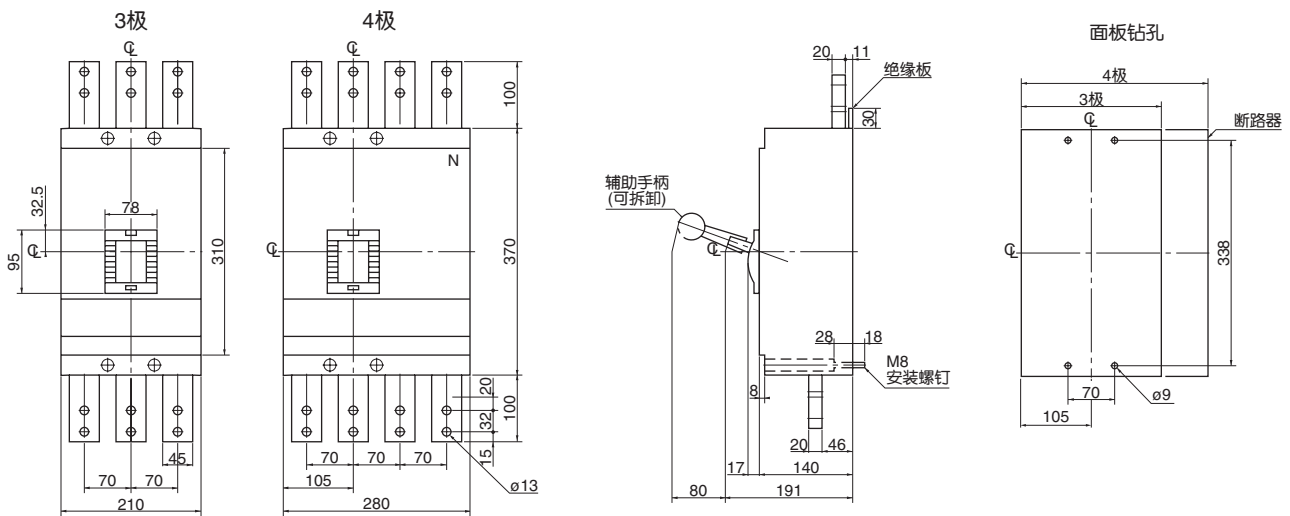



4

电子型
布线用
断路器

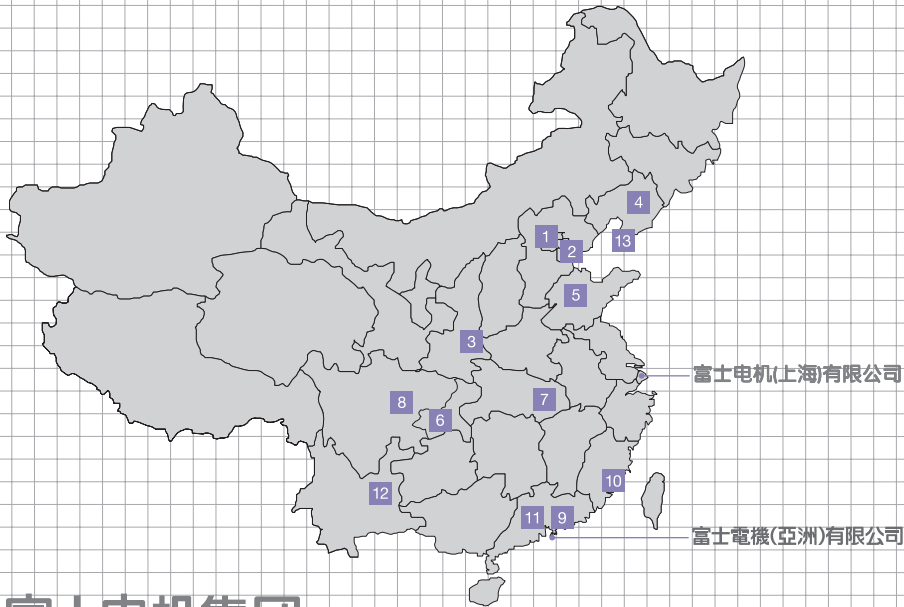

富士电机集团

URL <http://www.fujielectric.com.cn/>

- 富士电机系统株式会社
- 富士电机机器制御株式会社
- 富士电机零售设备系统株式会社

主要产品
电机控制系统
工业控制产品
零售设备

富士电机(上海)有限公司

中国上海市徐汇区肇嘉浜路789号均瑶国际广场26楼
 Tel: +86-21-54961177 Fax: +86-21-64224650
 邮编: 200032
 网址: <http://www.fesh.com.cn>

国内办事处

- 1 北京**
中国北京市朝阳区曙光西里甲5号凤凰置地广场A座2007室
Tel: +86-10-59392250 Fax: +86-10-59392251
邮编: 100028
- 2 天津**
中国天津市和平区南京路129号万科世贸广场B座1006室
Tel: +86-22-23320905 Fax: +86-22-2711-9796
邮编: 300051
- 3 西安**
中国陕西省西安市西二路23号万景商务中心1103室
Tel: +86-29-87543418 Fax: +86-29-87543486
邮编: 710004
- 4 沈阳**
中国辽宁省沈阳市沈河区北京街19号辽宁先锋大厦1116房
Tel: +86-24-22528852 Fax: +86-24-22528316
邮编: 110013
- 5 济南**
中国山东省济南市解放路165号中豪大酒店1102室
Tel: +86-531-86972246 Fax: +86-531-86975997
邮编: 250013
- 6 重庆**
中国重庆市渝中区中山三路131号庆隆希尔顿商务中心626室
Tel: +86-23-89038939 Fax: +86-23-89038949
邮编: 400015
- 7 武汉**
中国湖北省武汉市武胜路泰合广场1111室
Tel: +86-27-85712540 Fax: +86-27-50335005
邮编: 430033

富士電機(亞洲)有限公司

香港九龍紅磡都會道10號國際都會大廈20樓2015室
 Tel: +852-2311-8282 Fax: +852-2312-0566
 網址: <http://www.fea.hk>

- 8 成都**
中国四川省成都市下南大街2号宏达国际广场615室
Tel: +86-28-86268324 Fax: +86-28-86210226
邮编: 610014
- 9 深圳**
中国广东省深圳市福田区车公庙深南大道7008号
阳光高尔夫大厦2005, 2006室
Tel: +86-755-83632248 Fax: +86-755-83629785
邮编: 518031
- 10 厦门**
中国福建省厦门市湖滨南路258号鸿翔大厦21楼B1座
Tel: +86-592-5187953 Fax: +86-592-5185289
邮编: 361004
- 11 广州**
中国广东省广州市天河区林和西路89-93号
景星酒店商业中心6楼606房
Tel: +86-20-87553800 Fax: +86-20-87554283
邮编: 510610
- 12 昆明**
中国云南省昆明市北京路408号法阵广场10楼B8室
Tel: +86-871-3193397 Fax: +86-871-3187993
邮编: 650011
- 13 大连**
中国辽宁省大连市中山区人民路9号国际酒店706室
Tel: +86-411-82651933 Fax: +86-411-87651803
邮编: 116600